

**ALUMINCO**<sup>®</sup>  
ALUMINIUM BUILDING SYSTEMS

**FD 4600**

Πτυσσόμενο Θερμομονωτικό Σύστημα  
Folding Thermal Insulating Door System



[www.aluminco.com](http://www.aluminco.com)

*Creativity in progress*

## Από το 1982

με πρώτη ύλη το αλουμίνιο και τις ιδέες μας, εργαζόμαστε με αφοσίωση, προάγοντας τη ζωή των πελατών μας, δημιουργώντας για αυτούς ένα συνεχώς εξελισσόμενο περιβάλλον ασφάλειας και άνεσης. Είναι αυτό που στην ALUMINCO ήέμε...

**δημιουργικότητα σε εξέλιξη!**

## Since 1982

with the raw material of aluminium and our ideas as inspiration, we work with devotion to continually improve the lives of our clients through the creation of a better, safer and more comfortable environment. This is what we mean at ALUMINCO when we say

**creativity in progress!**





## Μια βιομηχανία αλουμινίου διαφορετική από τις άλλες

Η ALUMINCO είναι η πρώτη εταιρία στον κλάδο που από την ίδρυσή της, το 1982, ξεκίνησε με μια νέα γενιά καινοτόμων προϊόντων από χυτό αλουμίνιο πάνω σε παραδοσιακά μοτίβα, ανταποκρινόμενη έτσι στις σύγχρονες αρχιτεκτονικές και κατασκευαστικές ανάγκες.

Σήμερα, έχει μετεξελιχθεί σε μια ολοκληρωμένη κάθετη βιομηχανία αλουμινίου, τη μόνη ίσως στην Ελλάδα, που επεξεργάζεται το αλουμίνιο με τρεις τρόπους:

- Διέλαση - με παραγωγική δυνατότητα 13.000 τόνων προφίλ αλουμινίου ετησίως.
- Πόρτες - με παραγωγική δυνατότητα 70.000 πάνελ ετησίως.
- Χυτήριο - με παραγωγική δυνατότητα 1.000 τόνων ετησίως.

Παράλληλα στο κέντρο παραγωγής της ALUMINCO, που καταλαμβάνει έκταση 30.000 m<sup>2</sup> στα Οινόφυτα Βοιωτίας, 40 χλμ. από την Αθήνα, διατηρεί ολοκληρωμένες μονάδες επεξεργασίας, ηλεκτροστατικής βαφής, μοντάζ, φινιρίσματος και συσκευασίας των προϊόντων που παράγει και τα παραδίδει σε τελική μορφή, έτοιμα για χρήση.

Με ολοκληρωμένες λύσεις για τον επαγγελματία κατασκευαστή. Σήμερα, στις αρχιτεκτονικές και κατασκευαστικές λύσεις με βάση το αλουμίνιο που προσφέρει η ALUMINCO, περιλαμβάνονται:

- Συστήματα αλουμινίου.
  - Πάνελ αλουμινίου.
  - Πόρτες εισόδου.
  - Συστήματα εξωτερικών χώρων.
- Και ξεχωριστή φυσιογνωμία

### Ανήσυχο, καινοτόμο πνεύμα

Προσηλωμένη στον τομέα της συνεχούς έρευνας και ανάπτυξης προϊόντων και συστημάτων που να ανταποκρίνονται ποιοτικά, αισθητικά και λειτουργικά στις απαιτητικές και ταχύτατα εξελισσόμενες αγορές του δυτικού κόσμου.

Δεν είναι τυχαίο άλλωστε που η ALUMINCO παρουσιάζει εξαγωγική δραστηριότητα σε 60 χώρες και στις 5 ηπείρους.

### Εμμονή στην ποιότητα

Με παραγωγική διαδικασία πιστοποιημένη κατά ISO 9001 & ISO 9014.

Με διαδικασία βαφής βασισμένη στις προδιαγραφές QUALICOAT και επιπλέον επεξεργασία παραθαλάσσιας κλάσης (Seaside Class).

Με συστήματα αλουμινίου και καγκέλων πιστοποιημένα από αναγνωρισμένα ινστιτούτα και διεθνείς οργανισμούς, όπως IFT Rosenheim, EKANAL, Bureau Veritas, TUV, INSTITUTO GIOR-DANO, ICC.

### Μεγάλη ευελιξία

Στην αντιμετώπιση των ιδιαίτερων αναγκών των πελατών.

Παρόλο που η ALUMINCO παράγει μια πολύ μεγάλη γκάμα προϊόντων και καλύπτει όλες σχεδόν τις αρχιτεκτονικές και κατασκευαστικές εφαρμογές, είναι πάντα διαθέσιμη να σχεδιάσει και να κατασκευάσει customized προϊόντα και λύσεις για να εξυπηρετήσει ακόμη και τους πιο απαιτητικούς!





## A distinctive aluminium industry

ALUMINCO is the first company in its industry that since its foundation in 1982 introduced a new generation of innovative products of cast aluminium in traditional designs, perfectly adapting to the current architectural and constructional needs.

Nowadays the company has been developed into a completely vertical aluminium industry, leader in Greece, that processes aluminium in three ways:

- Extrusion - with a production capacity of 13.000 tons of profile per year.
- Doors & panels - with a production capacity of 70.000 panels per year.
- Foundry - with a production capacity of 1.000 tons per year

ALUMINCO's production center of 30.000 m<sup>2</sup> in Inofyta Viotia, 40 km from Athens includes integrated aluminium process units, electrostatic powder coatings, montage, finishing and packaging of end products ready for use and delivery.

Offering integrated solutions to the professional constructor, ALUMINCO's product range includes:

- Aluminium Profile Systems.
- Aluminium Panels.
- Main entrance doors.
- Railing systems.
- Outdoor living systems.

### Restless, innovative spirit

Continuously evolving, focusing into research and development of new, improved products and systems which can fully comply with the quality, aesthetics and functionality standards, of the most demanding and fast developing world markets. It is worth mentioning that ALUMINCO's export activity covers 60 countries and 5 continents.

### Persistence in quality

With production processes certified by the ISO 9001 & ISO 9014.

With dyeing processes based on the QUALICOAT specifications and extra Seaside Class process.

With aluminium systems and railings certified by International Institutes and Organizations, such as IFT Rosenheim, Bureau Veritas, TÜV, INSTITUTO GIORDANO, ICC, EKANAL.

### Great flexibility

Ability to adapt to customers' special needs and requirements. ALUMINCO produces a vast range of products that can apply to every architectural and constructional application, however there is always the opportunity to design and produce customized products and solutions in order to adapt and satisfy every need.

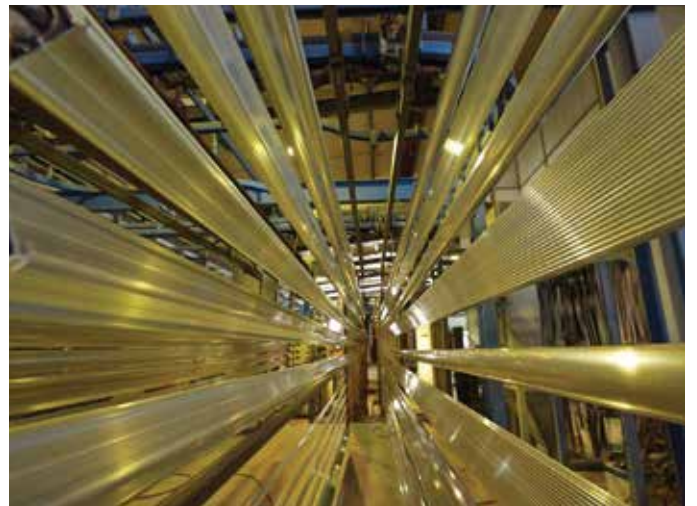



# FD 4600

Περιεχόμενα - Index

Ταυτότητα - Identity FD4600	9
Συνοπτικός Κατάλογος - Catalogue Overview	11
Προφίλ 1:1 - Profiles 1:1	15
Τομές - Sections	23
Κατεργασίες & Κατασκευαστικές Λεπτομέρειες - Milling & Construction Details	57
Μέτρα κοπής - Cutting calculations	81
Εξαρτήματα - Accessories	85
Πρέσα - Punching Machine	95



# FD4600

Πτυσσόμενο Θερμομονωτικό Σύστημα για υψηλή άνεση και μέγιστη διαφάνεια  
*Folding Thermal Insulating Door System for high comfort & maximal transparency*



Οδηγός υψηλών επιδόσεων  
 High performance threshold



Χαμηλός οδηγός  
 Low threshold

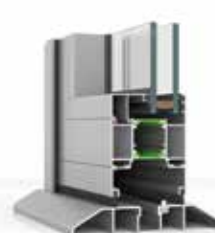

Οδηγός εύκολης πρόσβασης  
 Easy access threshold



Το FD4600 είναι ένα ολοκληρωμένο θερμομονωτικό σύστημα για πτυσσόμενες κατασκευές (φυσούνες) με εντυπωσιακά και εκτός συναγωνισμού χαρακτηριστικά.

Ο γραμμικός, λιτός σχεδιασμός του και η στιβαρότητα της κατασκευής τονίζουν την υψηλή αισθητική και ασφάλεια του συστήματος ενώ τα εξαρτήματα είναι ειδικά σχεδιασμένα για πτυσσόμενα συστήματα παρέχοντας ξεχωριστές λύσεις σε κάθε σύγχρονη κατοικία.

Το σύστημα φέρει πολλαπλές επιλογές οδηγών στο δάπεδο που ανταποκρίνονται εξαιρετικά στις λειτουργικές ανάγκες και ταιριάζουν απόλυτα με όλες τις ανέσεις και αισθητικές απαιτήσεις. Ο ιδιαίτερα χαμηλός οδηγός των 24 mm (ράμπτα) καθιστά εύκολη την πρόσβαση από και προς το εσωτερικό ενός κτιρίου από άτομα Α.Μ.Ε.Α. και επιτρέπει τη μέγιστη άνεση σε χώρους υψηλής επισκεψιμότητας.

- Κορυφαίο για την κατηγορία του επίπεδο θερμομόνωσης (Uf= από 2.1 W/m²K) χάρη των υαλοενισχυμένων πολυαμιδίων 30 mm
- Υψηλή υδατοστεγανότητα, λειτουργικότητα, αξιοπιστία και άνεση ακόμα και για μεγάλα βάρη που προκύπτουν στα μεγάλα ανοίγματα.
- Κατάλληλο για την κάλυψη μεγάλων ανοιγμάτων, επιτρέπει την χρήση μέχρι και 14 φύλλων (7+7), με μέγιστο ύψος 3 m και πλάτος 1.20 m το καθένα.
- Επιδαπέδια κύλιση στο κάτω μέρος του οδηγού με χρήση ειδικού ράουλου-μεντεσέ ο οποίος σηκώνει 120 Kgr ανά φύλλο.
- Δυνατότητα γωνιακής κατασκευής για απεριόριστη θέση.
- Δυνατότητα κατασκευής πόρτας με κλειδαριά, ανοιγόμενης προς τα μέσα ή έξω.
- Δυνατότητα κατασκευής ζυγού αριθμού φύλλων (2, 4 κ.α.).
- Πολλαπλές επιλογές οδηγών στο δάπεδο, ακόμη και για Α.Μ.Ε.Α.
- Ειδικός μεντεσές με ενσωματωμένη λαβή για ευκολία στο κλείδωμα.
- Χρήση ίδιων προφίλ για κατασκευές που ανοίγουν μέσα ή έξω.
- Ιδανική λύση για οικίες, γραφεία, εκθεσιακού χώρου, εστιατόρια και χώρους ψυχαγωγίας.

FD4600 is a brand new Bi-Folding door system, offering extremely high performance and impressive, out of competition, technical characteristics.

The desire to create living spaces filled with daylight was never so feasible. This high performance system offers this advantage, as well as a minimal design, high insulation and functionality with hardware that have specifically been designed for folding systems.

FD4600 is available in multiple threshold options in order to perfectly match all comfort and aesthetic requirements. The low threshold option offers a rise of only 24 mm (ramp) giving easy access to people with special needs and allowing maximum convenience for high-traffic areas.

- High level of thermal insulation (Uf values down to 2.1 W/m²K) due to 30 mm polyamides.
- Exceptional water tightness, functionality, reliability and comfort.
- Suitable for large openings, every conceivable configuration achievable up to 14 leaves (7 Left – 7 Right) with maximum height 3 m and width of 1.20 m for each leaf.
- Ultra-smooth bottom running by using specially designed rolling hinges carrying maximum weight of 120 Kgr per leaf.
- Possibility of open corners without any post.
- Able to open inward or outward door with locking system.
- Possibility of even number of openings (2, 4 etc.).
- Multiple threshold options.
- Special hinge with integrated built-in handle for easy locking.
- In and outward opening using the same profiles.
- Perfect choice for private homes, offices, restaurants and recreational areas.

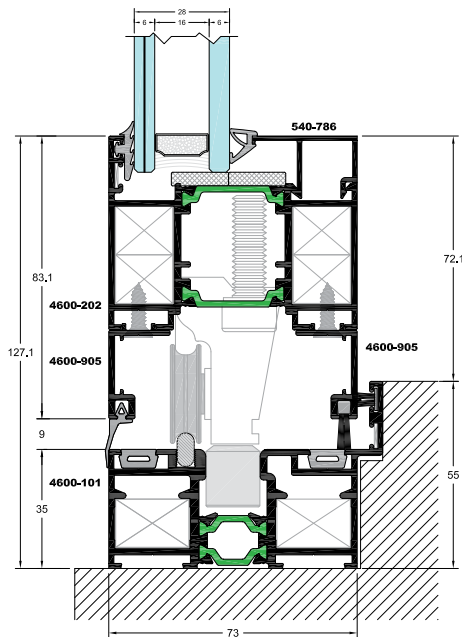

Οδηγός υψηλών επιδόσεων / High performance threshold

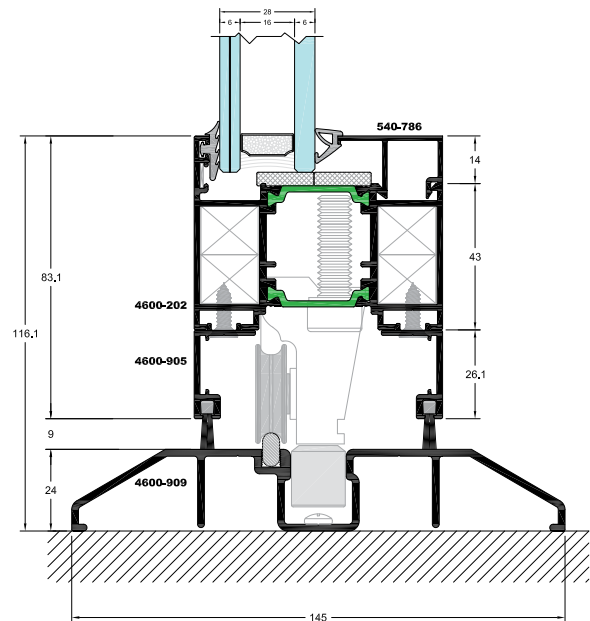

Οδηγός εύκολης πρόσβασης / Easy access threshold

**Τεχνικά Χαρακτηριστικά / Technical characteristics**

Ελάχιστο ύψος όψης* / Min. face height*	127.1 mm
Ελάχιστο ύψος οδηγού / Min. frame height	24 mm
Ελάχιστο πλάτος οδηγού / Min. rail width	73 mm
Βάρος φύλλου / Sash weight	120 Kgr
Πάχος Υάλωσης / Glass thickness	28-57 mm
Πολυαμίδια / Polyamides	20-30 mm

\* Οδηγός υψηλών επιδόσεων / High performance threshold

**Τυπολογίες / Configurations**

1Φύλλα, 2Φύλλα, 3Φύλλα... 7Φύλλα <b>Γωνιακή:</b> 1Φύλλα, 2Φύλλα, 3Φύλλα... 7Φύλλα	1Leaf, 2Leaf, 3Leaf... 7Leaf <b>Angular structure:</b> 1Leaf, 2Leaf, 3Leaf... 7Leaf
--	--

**Τεχνικά χαρακτηριστικά προφίλ/Profile technical characteristics**

Κράμα αλουμινίου / Aluminium alloy	AlMgSi 0.5 F22 (EN AW 6060)
Σκληρότητα / Hardness	12 Webster
Ελάχιστο πάχος βαφής / Min paint thickness	75 µm
Πάχος προφίλ / Profile thickness	1.5-2.5 mm
Πρότυπο ελέγχου / Check standard	EN DIN 12020-2

**Επιδόσεις / Performances**

Αεροδιαπερατότητα / Air Permeability EN 12207	Class 3
Υδατοστεγανότητα / Water Tightness EN 12208	Class 2A
Αντοχή σε Ανεμοπίεση / Resistance to Wind Load EN 12210	Class C3/B4
Θερμοπερατότητα / Thermal insulation EN 10077-2	Uf=2.1-3.1 W/m²K

**Συντελεστής θερμομόνωσης | Rate of Insulation**



**Uw=1.83 W/m²K**







Ο συντελεστής θερμομόνωσης έχει υπολογιστεί για κατασκευή:  
Thermal conductivity coefficient has calculated for the construction:  
**3500x2500 with Ug=1.1 W/m²K**  
Τύπος τζαμιού / Glass type: **3+3/16 (ARGON) / 6**



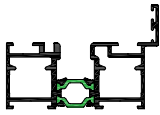

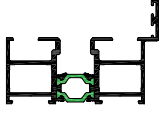

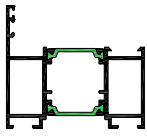
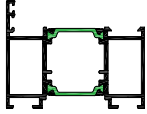

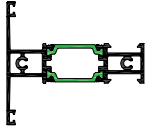

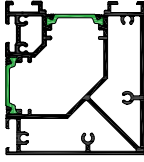

# FD 4600

Συνοπτικός Κατάλογος - Catalogue Overview



Κωδικός Code	Σχήμα Shape	Βάρος Weight gr/m	Μήκος Length m	Δέμα Pack	Ροπή Αδρανείας Moment of inertia cm <sup>4</sup>		Ροπή αντιστάσεως Moment of resistance cm <sup>3</sup>		Περιγραφή Description
					lx	ly	Wx	Wy	
4600-101		1900	6	2	lx	13.68	Wx	3.62	<b>Οδηγός με φτερό</b> Rail with fin
					ly	41.44	Wy	10.03	
4600-102		1776	6	2	lx	9.34	Wx	4.81	<b>Οδηγός</b> Rail
					ly	31.89	Wy	8.73	
4600-103		1788	6	2	lx	12.21	Wx	3.25	<b>Πλαϊνός οδηγός για ρεγουλατόρο</b> Side guide for regulator
					ly	39.03	Wy	9.51	
4600-104		1636	6	2	lx	6.82	Wx	3.44	<b>Πλαϊνός οδηγός για ρεγουλατόρο με κάσα χωρίς φτερό</b> Side guide for regulator for frame without fin
					ly	29.37	Wy	8.04	
4600-201		1693	6	2	lx	14.59	Wx	3.59	<b>Φύλλο</b> Sash
					ly	38.33	Wy	9.75	
4600-202		1658	6	2	lx	12.18	Wx	3.62	<b>Φύλλο</b> Sash
					ly	36.92	Wy	9.58	
4600-205		1312	6	2	lx	2.13	Wx	1.6	<b>Προσθήκη φύλλου</b> Additional profile for sash
					ly	25.58	Wy	7.00	
4600-301		1446	6	2	lx	6.00	Wx	1.29	<b>Χώρισμα φύλλου</b> Transom for sash
					ly	32.84	Wy	7.00	

Κωδικός Code	Σχήμα Shape	Βάρος Weight gr/m	Μήκος Length m	Δέμα Pack	Ροπή Αδρανείας Moment of inertia cm <sup>4</sup>		Ροπή αντιστάσεως Moment of resistance cm <sup>3</sup>		Περιγραφή Description
					lx	ly	Wx	Wy	
4600-601		2864	6	1	lx	72.89	Wx	19.28	<b>Γωνιακή κολόνα</b>  Corner mullion
					ly	63.57	Wy	14.81	
4600-901		1378	6	2	lx	3.85	Wx	2.09	<b>Ρεγουλατόρος</b>  Regulator
					ly	27.08	Wy	7.41	
4600-902		2204	6	2	lx	10.55	Wx	4.07	<b>Ποδιά</b>  Cill
					ly	232.23	Wy	26.75	
4600-905		262	6	6	lx	-	Wx	-	<b>Προέκταση φύλλου</b>  Sash extension
					ly	-	Wy	-	
4600-906		221	6	6	lx	-	Wx	-	<b>Πρόσθετο φύλλου για λάστιχο</b>  Additional for sash for gasket
					ly	-	Wy	-	
4600-907		280	6	6	lx	-	Wx	-	<b>Προφίλ στεγάνωσης</b>  Waterproofing profile
					ly	-	Wy	-	
4600-908		286	6	6	lx	-	Wx	-	<b>Πρόσθετο φύλλου για προέκταση κλειδαριάς</b>  Additional profile for lock extension
					ly	-	Wy	-	
4600-909		1447	6	2	lx	-	Wx	-	<b>Κατωκάσι εύκολης πρόσβασης (A.M.E.A.)</b>  Floor profile for easy access
					ly	-	Wy	-	

Κωδικός Code	Σχήμα Shape	Βάρος Weight gr/m	Μήκος Length m	Δέμα Pack	Ροπή Αδρανείας Moment of inertia cm <sup>4</sup>		Ροπή αντιστάσεως Moment of resistance cm <sup>3</sup>		Περιγραφή Description
					lx	-	Wx	-	
4600-910		90	6	10	lx	-	Wx	-	<b>Πρόσθετο προφίλ για βουρτσάκι στην κάσα</b>  Frame's additional profile for brush
					ly	-	Wy	-	
250-802		118	6	20	lx	-	Wx	-	<b>Οδηγός αλουμινίου</b>  Aluminium rail
					ly	-	Wy	-	
					lx		Wx		
					ly		Wy		
					lx		Wx		
					ly		Wy		
					lx		Wx		
					ly		Wy		
					lx		Wx		
					ly		Wy		
					lx		Wx		
					ly		Wy		

# FD 4600

Προφίλ 1:1 - Profiles 1:1

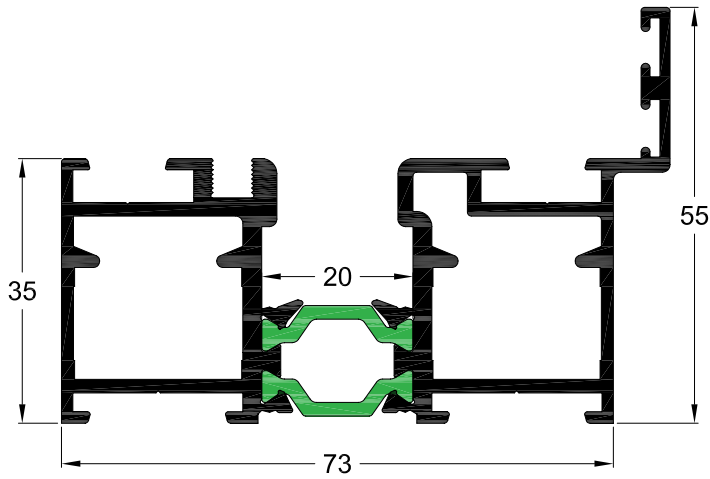

Κωδικός   Code	4600-101
Βάρος   Weight	1900 gr/m
Περιγραφή	Οδηγός με φτερό
Description	Rail with fin

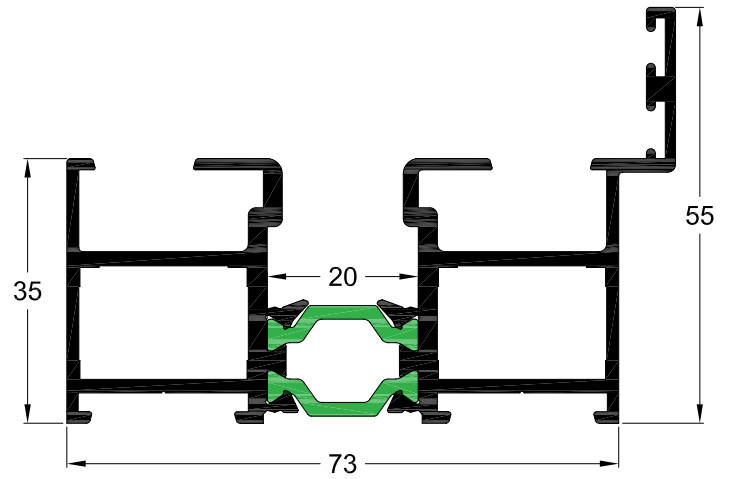

Κωδικός   Code	4600-103
Βάρος   Weight	1788 gr/m
Περιγραφή	Πλαϊνός οδηγός για ρεγουλατόρο
Description	Side guide for regulator

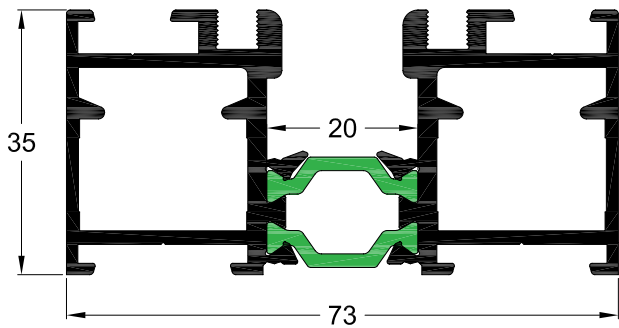

Κωδικός   Code	4600-102
Βάρος   Weight	1776 gr/m
Περιγραφή	Οδηγός
Description	Rail

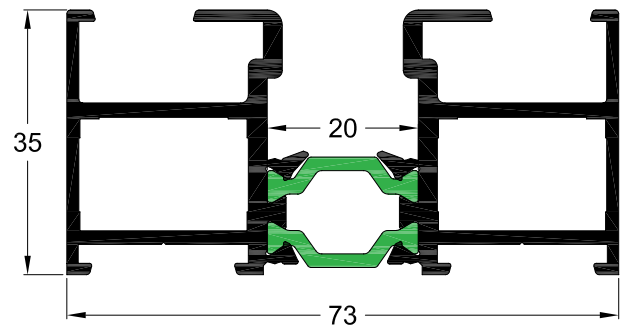

Κωδικός   Code	4600-104
Βάρος   Weight	1636 gr/m
Περιγραφή	Πλαϊνός οδηγός για ρεγουλατόρο με κάσα χωρίς φτερό
Description	Side guide for regulator for frame without wing

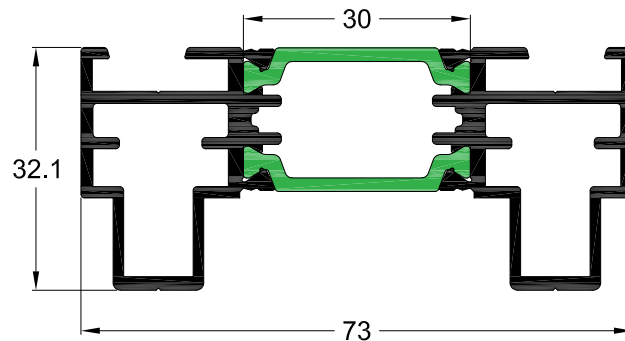

Κωδικός   Code	4600-901
Βάρος   Weight	1378 gr/m
Περιγραφή	Ρεγουλατόρος
Description	Regulator

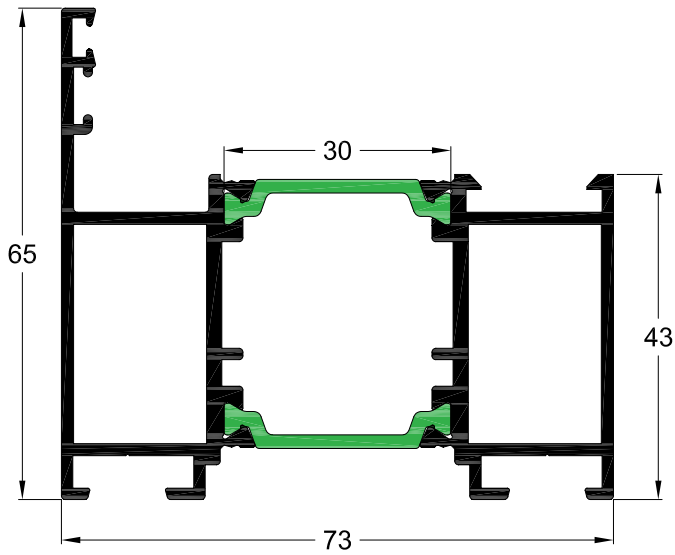

Κωδικός   Code	4600-201
Βάρος   Weight	1693 gr/m
Περιγραφή	Φύλλο
Description	Sash

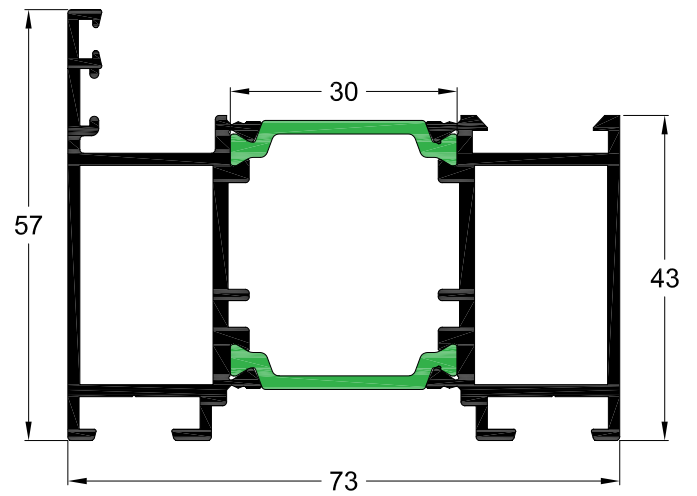

Κωδικός   Code	4600-202
Βάρος   Weight	1658 gr/m
Περιγραφή	Φύλλο
Description	Sash

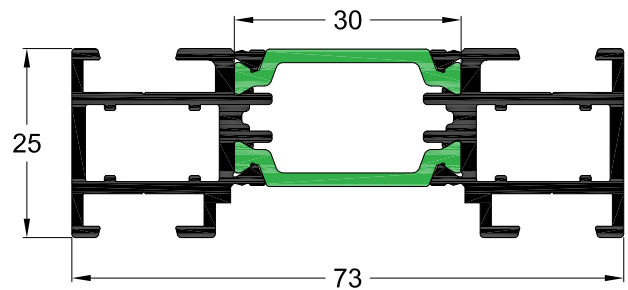

Κωδικός   Code	4600-205
Βάρος   Weight	1312 gr/m
Περιγραφή	Προσθήκη φύλλου
Description	Additional profile for sash

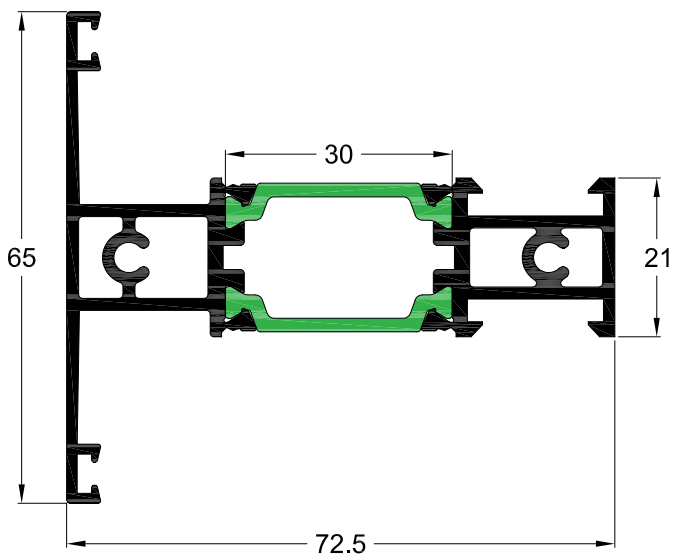

Κωδικός   Code	4600-301
Βάρος   Weight	1446 gr/m
Περιγραφή	Χώρισμα φύλλου
Description	Transom for sash

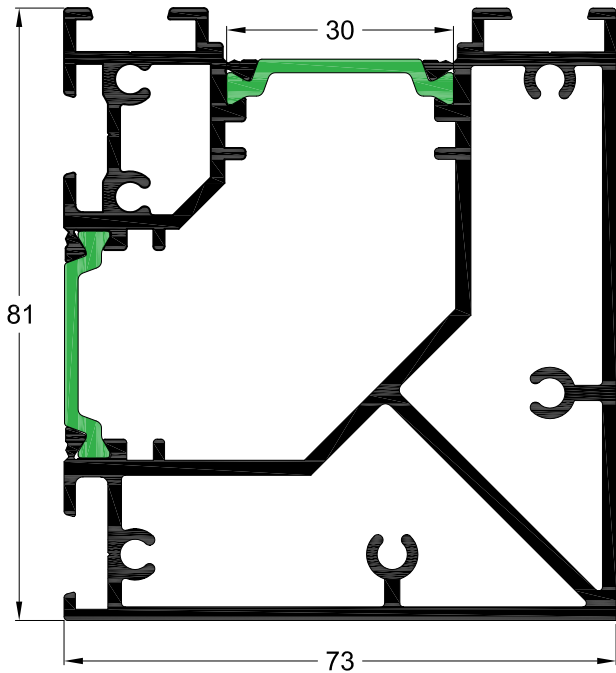

Κωδικός   Code	4600-601
Βάρος   Weight	2864 gr/m
Περιγραφή	Γωνιακή κολόνα
Description	Corner mullion

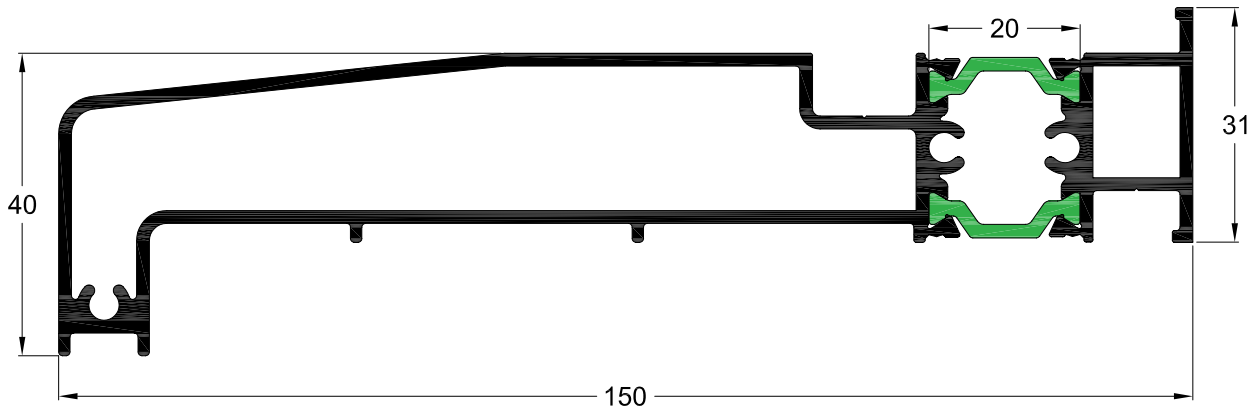

Κωδικός   Code	4600-902
Βάρος   Weight	2204 gr/m
Περιγραφή	Ποδιά
Description	Cill

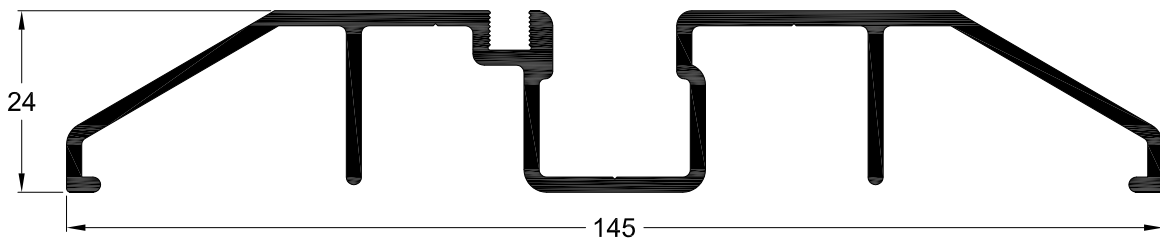

Κωδικός   Code	4600-909
Βάρος   Weight	1447 gr/m
Περιγραφή	Κατωκάσι εύκολης πρόσβασης (Α.Μ.Ε.Α.)
Description	Floor profile for easy access



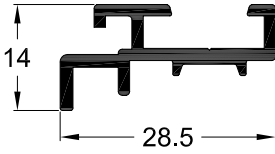

Κωδικός   Code	4600-908
Βάρος   Weight	286 gr/m
Περιγραφή	Πρόσθετο φύλλο για προέκταση κλειδαριάς
Description	Additional profile for lock extension

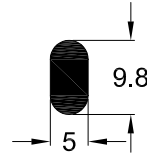

Κωδικός   Code	250-802
Βάρος   Weight	118 gr/m
Περιγραφή	Οδηγός αλουμινίου
Description	Aluminium rail

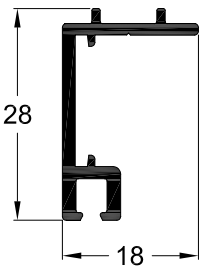

Κωδικός   Code	4600-905
Βάρος   Weight	262 gr/m
Περιγραφή	Προέκταση φύλλου
Description	Sash extension

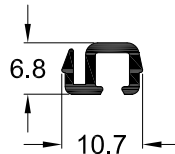

Κωδικός   Code	4600-910
Βάρος   Weight	90 gr/m
Περιγραφή	Πρόσθετο προφίλ για βουρτσάκι στην κάσα
Description	Frame's additional profile for brush

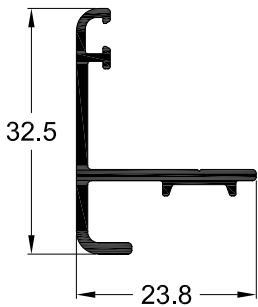

Κωδικός   Code	4600-907
Βάρος   Weight	280 gr/m
Περιγραφή	Προφίλ στεγάνωσης
Description	Waterproofing profile

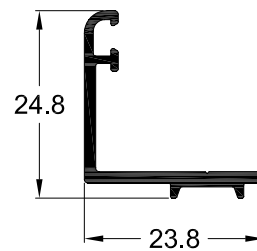

Κωδικός   Code	4600-906
Βάρος   Weight	221 gr/m
Περιγραφή	Πρόσθετο φύλλο για λάστιχο
Description	Additional for sash for gasket

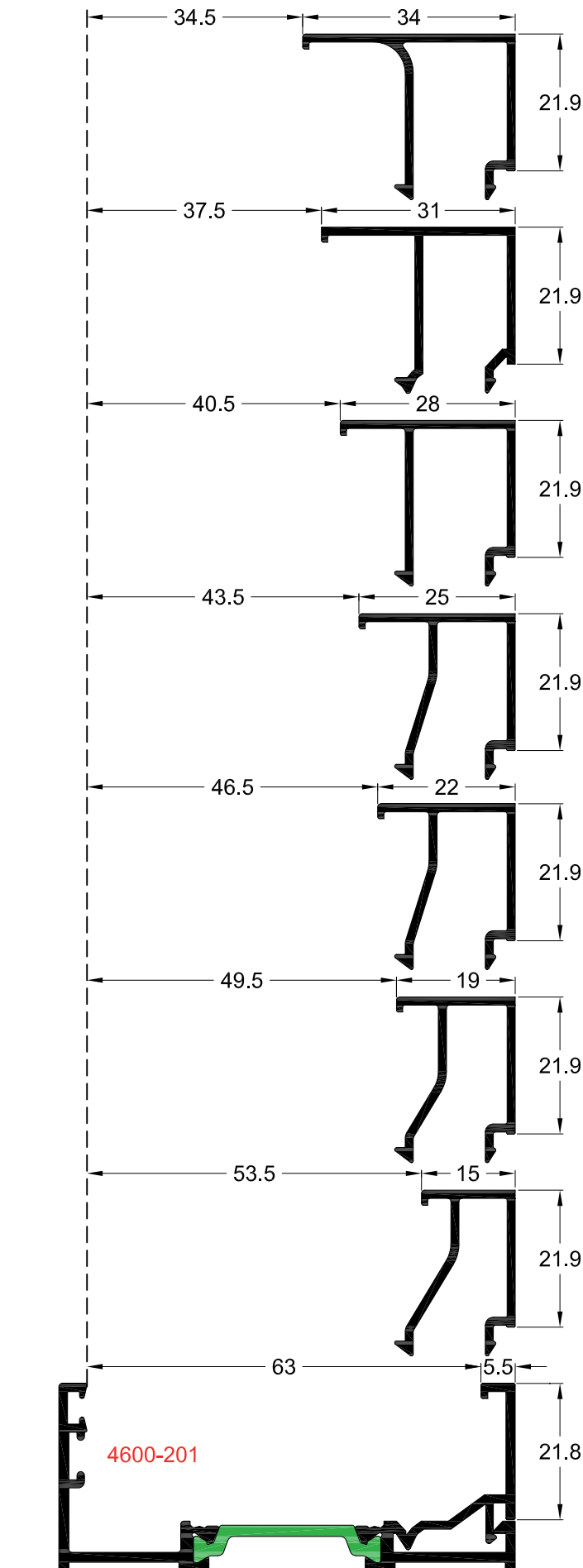

**ΣΥΝΔΥΑΣΜΟΙ ΠΗΧΑΚΙΩΝ**  
**GLAZING BEADS COMBINATION**

Κωδικός   Code	540-777
Βάρος   Weight	320 gr/m

Κωδικός   Code	540-776
Βάρος   Weight	306 gr/m

Κωδικός   Code	540-775
Βάρος   Weight	294 gr/m

Κωδικός   Code	540-774
Βάρος   Weight	286 gr/m

Κωδικός   Code	540-773
Βάρος   Weight	275 gr/m

Κωδικός   Code	540-771
Βάρος   Weight	268 gr/m

Κωδικός   Code	540-772
Βάρος   Weight	255 gr/m

Κωδικός   Code	410-706
Βάρος   Weight	199 gr/m

**ΣΥΝΔΥΑΣΜΟΙ ΠΗΧΑΚΙΩΝ  
GLAZING BEADS COMBINATION**

	<table border="1"> <tr> <td>Κωδικός   Code</td> <td>540-785</td> </tr> <tr> <td>Βάρος   Weight</td> <td>263 gr/m</td> </tr> </table>	Κωδικός   Code	540-785	Βάρος   Weight	263 gr/m
Κωδικός   Code	540-785				
Βάρος   Weight	263 gr/m				
	<table border="1"> <tr> <td>Κωδικός   Code</td> <td>540-786</td> </tr> <tr> <td>Βάρος   Weight</td> <td>248 gr/m</td> </tr> </table>	Κωδικός   Code	540-786	Βάρος   Weight	248 gr/m
Κωδικός   Code	540-786				
Βάρος   Weight	248 gr/m				
	<table border="1"> <tr> <td>Κωδικός   Code</td> <td>540-778</td> </tr> <tr> <td>Βάρος   Weight</td> <td>237 gr/m</td> </tr> </table>	Κωδικός   Code	540-778	Βάρος   Weight	237 gr/m
Κωδικός   Code	540-778				
Βάρος   Weight	237 gr/m				
	<table border="1"> <tr> <td>Κωδικός   Code</td> <td>540-779</td> </tr> <tr> <td>Βάρος   Weight</td> <td>221 gr/m</td> </tr> </table>	Κωδικός   Code	540-779	Βάρος   Weight	221 gr/m
Κωδικός   Code	540-779				
Βάρος   Weight	221 gr/m				
	<table border="1"> <tr> <td>Κωδικός   Code</td> <td>540-780</td> </tr> <tr> <td>Βάρος   Weight</td> <td>211 gr/m</td> </tr> </table>	Κωδικός   Code	540-780	Βάρος   Weight	211 gr/m
Κωδικός   Code	540-780				
Βάρος   Weight	211 gr/m				
	<table border="1"> <tr> <td>Κωδικός   Code</td> <td>540-781</td> </tr> <tr> <td>Βάρος   Weight</td> <td>199 gr/m</td> </tr> </table>	Κωδικός   Code	540-781	Βάρος   Weight	199 gr/m
Κωδικός   Code	540-781				
Βάρος   Weight	199 gr/m				



# FD 4600

Τομές - Sections

**ΤΥΠΟΛΟΓΙΕΣ ΚΑΤΑΣΚΕΥΩΝ**  
**CONSTRUCTION TYPOLOGY**

Φύλλα Sashes	
1	1
2	2  1+1
3	3  2+1
4	4  2+2  3+1
5	5  4+1  3+2
6	6  5+1  4+2  3+3
7	7  6+1  5+2  4+3
8	7+1  6+2  5+3  4+4
9	8+1  7+2  6+3
10	7+3  6+4  5+5
11	7+4  6+5
12	7+5  6+6
13	7+6
14	7+7

**ΤΥΠΟΛΟΓΙΕΣ ΓΩΝΙΑΚΩΝ ΚΑΤΑΣΚΕΥΩΝ**  
**CORNER CONSTRUCTION TYPOLOGY**

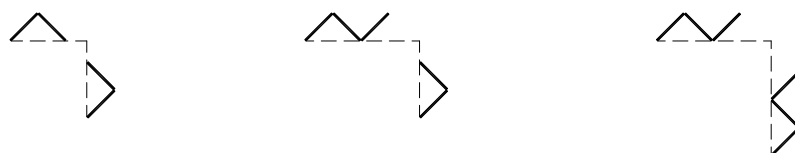

**ΤΟΜΗ ΤΡΙΦΥΛΛΗΣ ΦΥΣΑΡΜΟΝΙΚΑΣ ΑΝΟΙΓΟΜΕΝΗΣ ΕΞΩ**  
**SECTION OF TRIPLE FOLDING OPENING OUTWARD**

**Όψη**  
**FRONT VIEW**

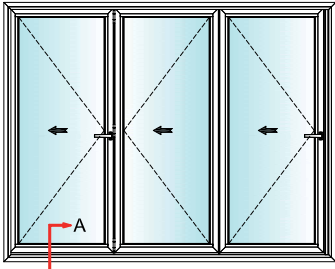

**Κατοψη**  
**TOP VIEW**

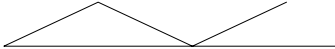

**ΜΕΓΕΘΟΣ/ ΒΑΡΟΣ ΦΥΛΛΟΥ**

Μέγιστο ύψος φύλλου **3000mm**  
 Μέγιστο πλάτος φύλλου **1200mm**  
 Μέγιστο βάρος φύλλου **120kg**

**SIZE / WEIGHT**

Maximum sash height **3000mm**  
 Maximum sash width **1200mm**  
 Maximum sash weight **120kg**

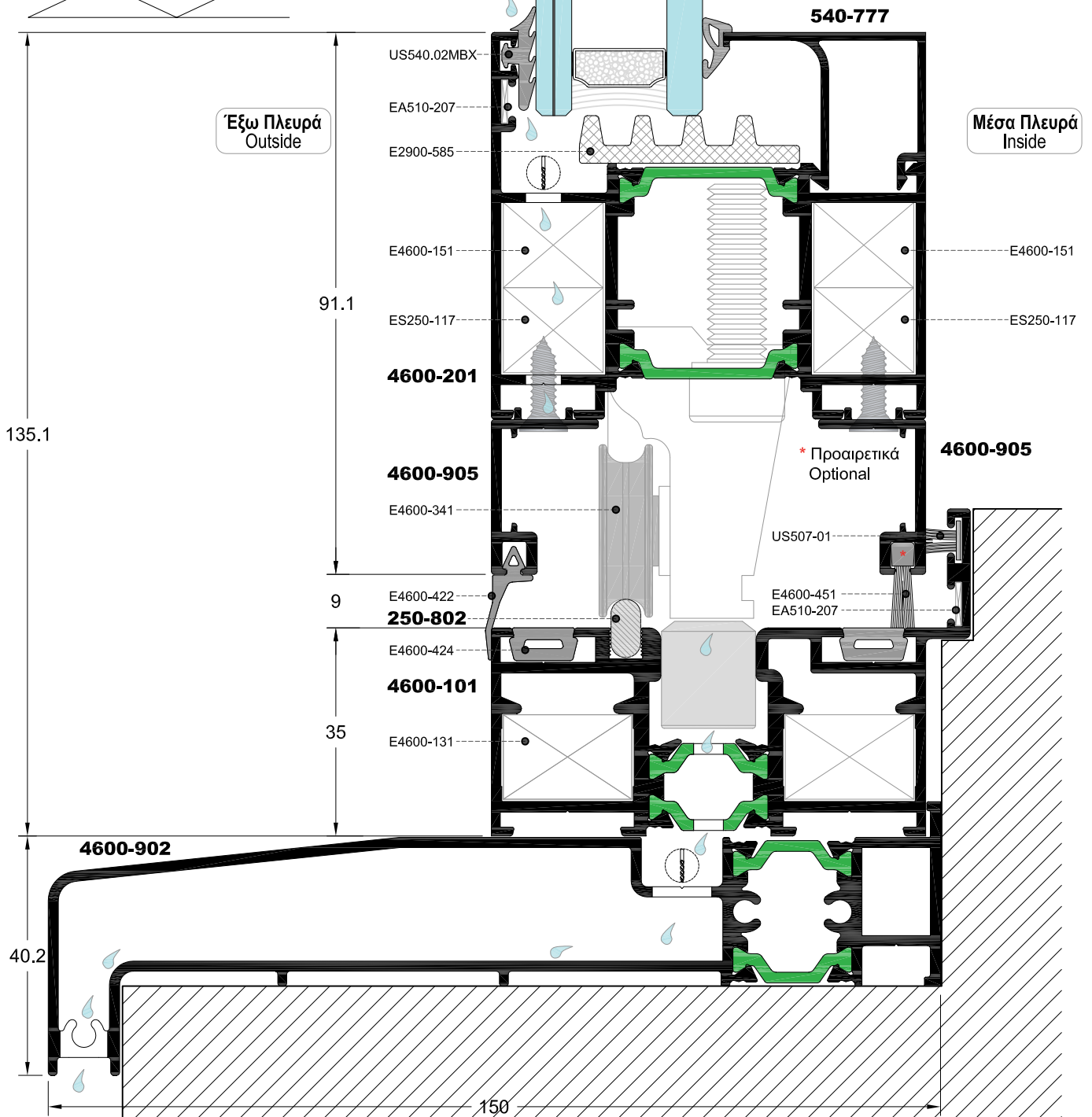



**ΤΟΜΗ ΤΡΙΦΥΛΛΗΣ ΦΥΣΑΡΜΟΝΙΚΑΣ ΑΝΟΙΓΟΜΕΝΗΣ ΕΞΩ**  
**SECTION OF TRIPLE FOLDING OPENING OUT WARD**

**Όψη**  
**FRONT VIEW**

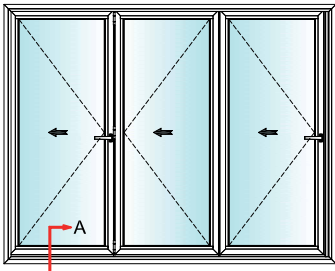

**Κατοψη**  
**TOP VIEW**

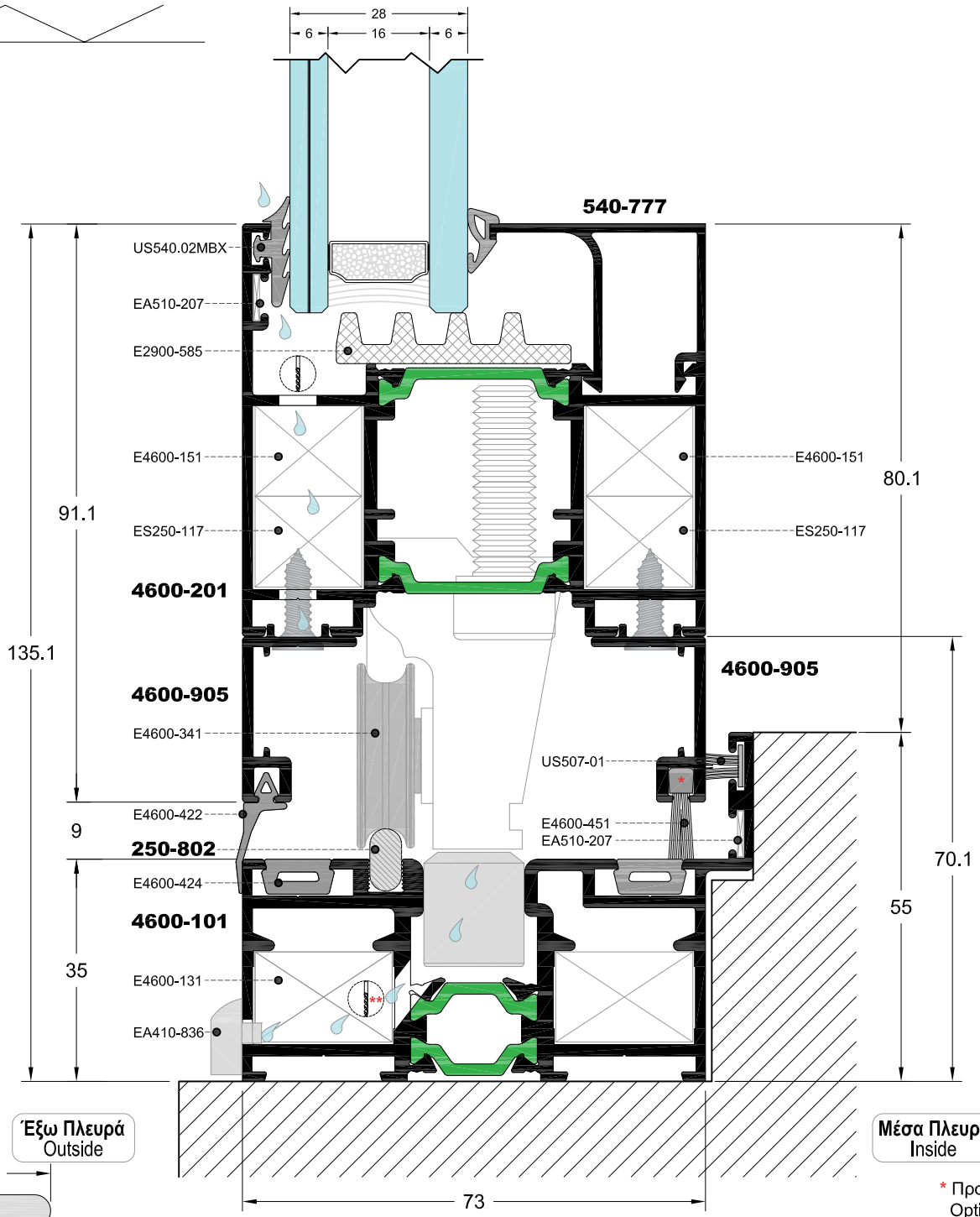
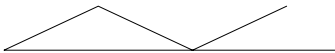

**ΤΟΜΗ ΤΡΙΦΥΛΛΗΣ ΦΥΣΑΡΜΟΝΙΚΑΣ ΑΝΟΙΓΟΜΕΝΗΣ ΜΕΣΑ**  
**SECTION OF TRIPLE FOLDING OPENING INWARD**

**Όψη**  
**FRONT VIEW**

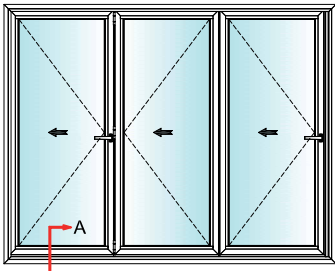

**Κατοψη**  
**TOP VIEW**

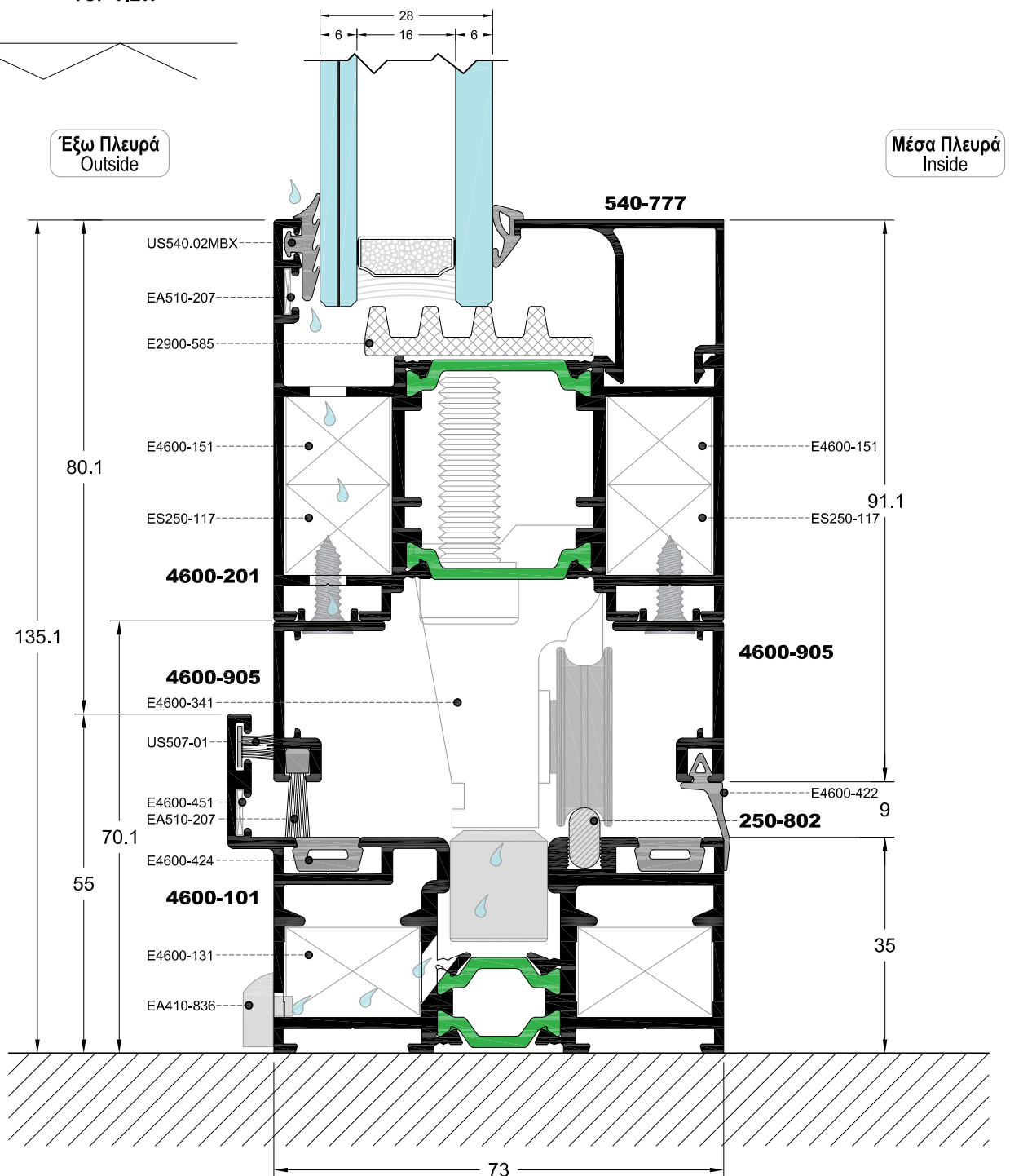
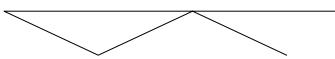

**ΤΟΜΗ ΤΡΙΦΥΛΛΗΣ ΦΥΣΑΡΜΟΝΙΚΑΣ ΑΝΟΙΓΟΜΕΝΗΣ ΜΕΣΑ Η ΕΞΩ**  
**SECTION OF TRIPLE FOLDING OPENING INWARD OR OUTWARD**

**Όψη**  
**FRONT VIEW**

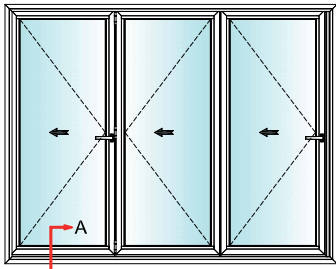

**Κατοψη**  
**TOP VIEW**

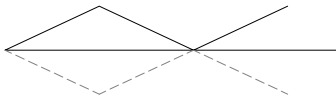

**ΣΗΜΕΙΩΣΗ:**

Με την χρήση του οδηγού 4600-102 η κατασκευή μπορεί να ανοίξει είτε προς τα μέσα είτε προς τα έξω.

**NOTE:**

With the use of 4600-102 rail the construction can be opened inward or outward.

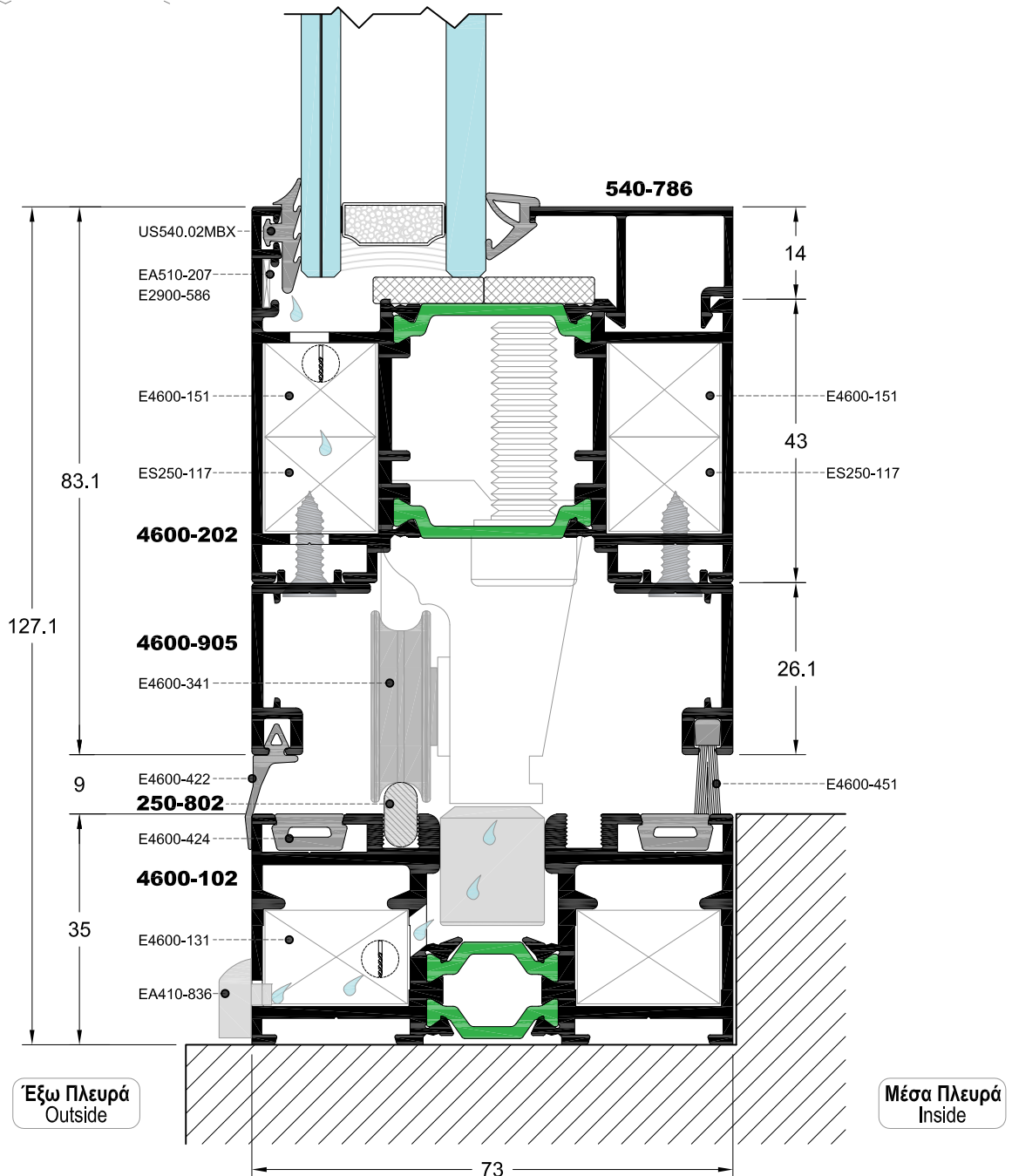

**ΤΟΜΗ ΤΡΙΦΥΛΛΗΣ ΦΥΣΑΡΜΟΝΙΚΑΣ ΜΕ ΚΑΤΩΚΑΣΙ ΕΥΚΟΛΗΣ ΠΡΟΣΒΑΣΗΣ**  
**SECTION OF TRIPLE FOLDING WITH FLOOR PROFILE FOR EASY ACCESS**

**Όψη**  
**FRONT VIEW**

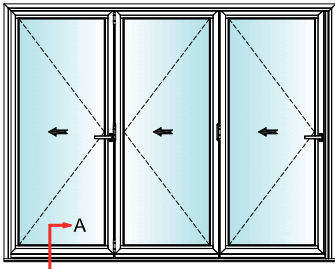

**Κατοψη**  
**TOP VIEW**

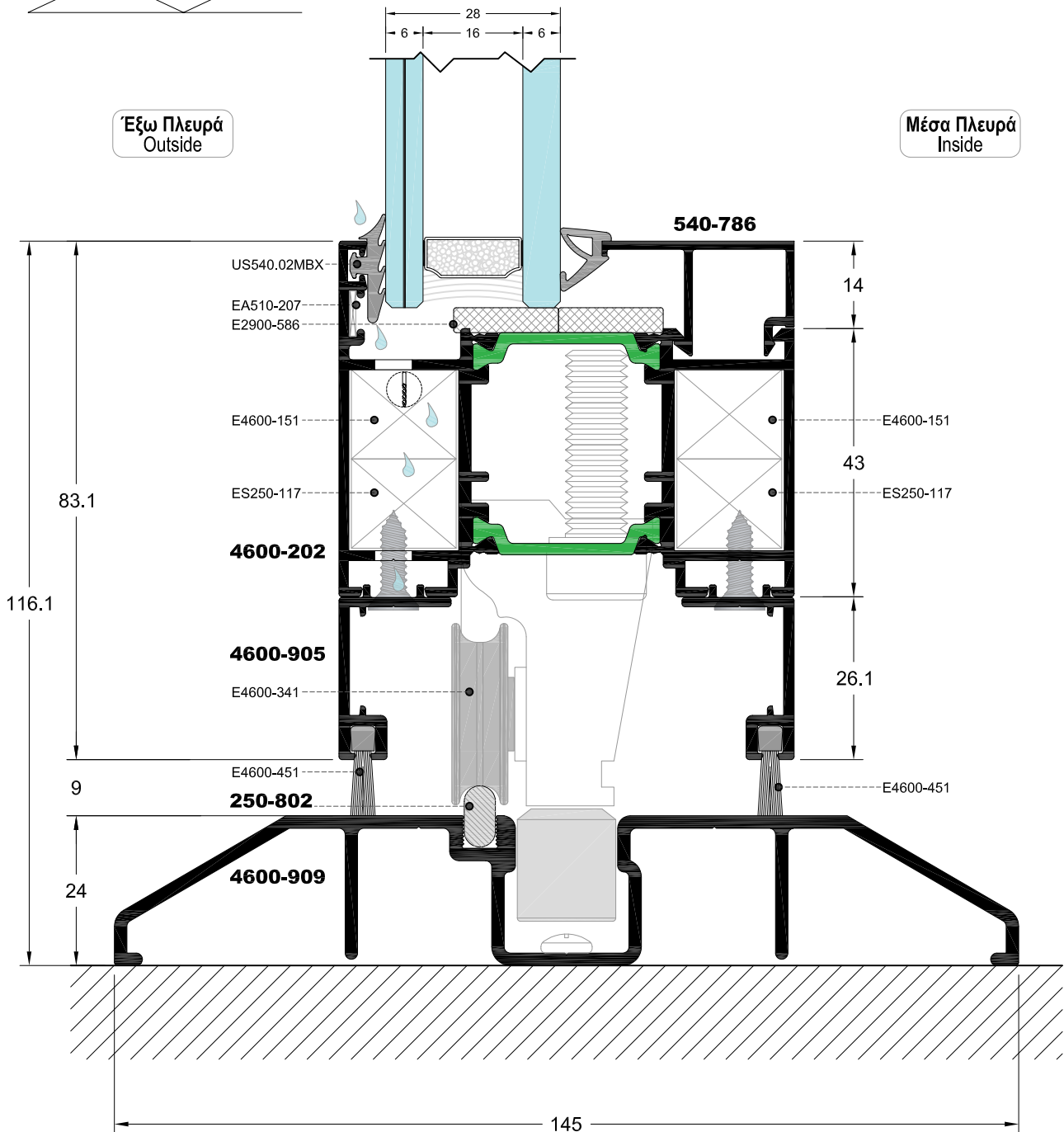
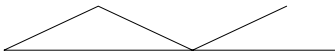

**ΤΟΜΗ ΤΡΙΦΥΛΛΗΣ ΦΥΣΑΡΜΟΝΙΚΑΣ ΑΝΟΙΓΟΜΕΝΗΣ ΕΞΩ**  
**SECTION OF TRIPLE FOLDING OPENING OUT WARD**

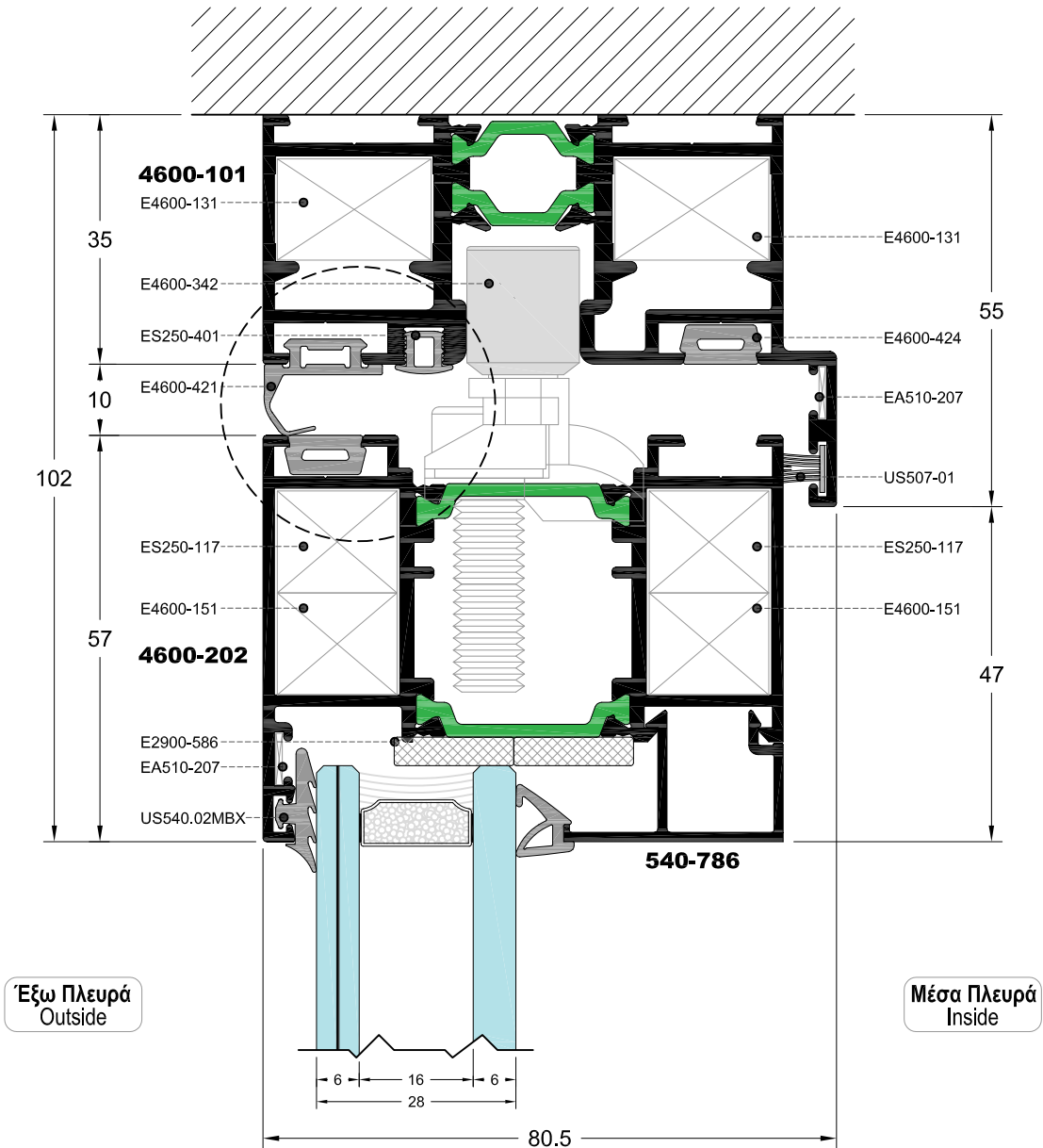
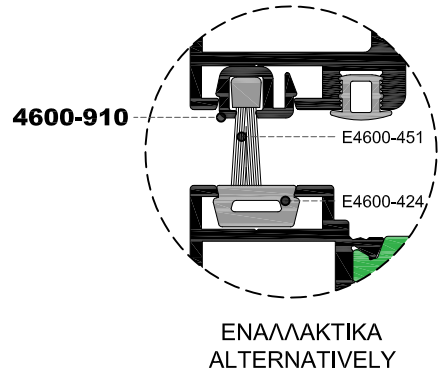
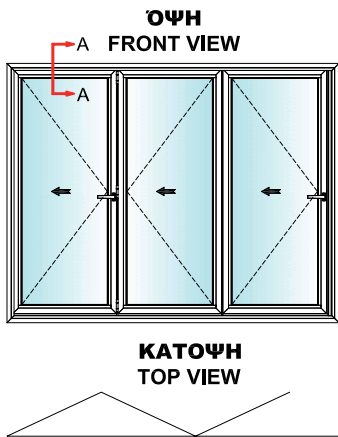

**ΤΟΜΗ ΤΡΙΦΥΛΛΗΣ ΦΥΣΑΡΜΟΝΙΚΑΣ ΑΝΟΙΓΟΜΕΝΗΣ ΜΕΣΑ Η ΕΞΩ**  
**SECTION OF TRIPLE FOLDING OPENING INWARD OR OUTWARD**

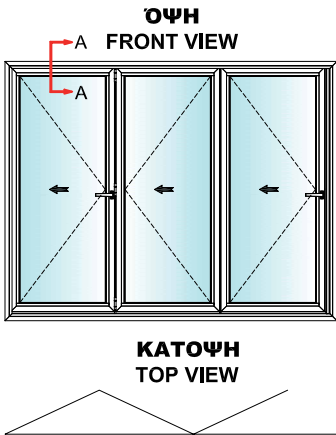

**ΣΗΜΕΙΩΣΗ:**  
 Η τοποθέτηση του 4600-910 γίνεται αφού προηγουμένως έχουμε περάσει το βουρτσάκι στο προφίλ. Η τοποθέτηση γίνεται με την χρήση αυτοσχέδιου διαμορφωμένου κομματιού τεφλόν ή ξύλου (εικόνα).  
**NOTE:**  
 4600-910 is being used right after the profile has been brushed. We use a custom-made milled workpiece of wood or teflon (see picture).

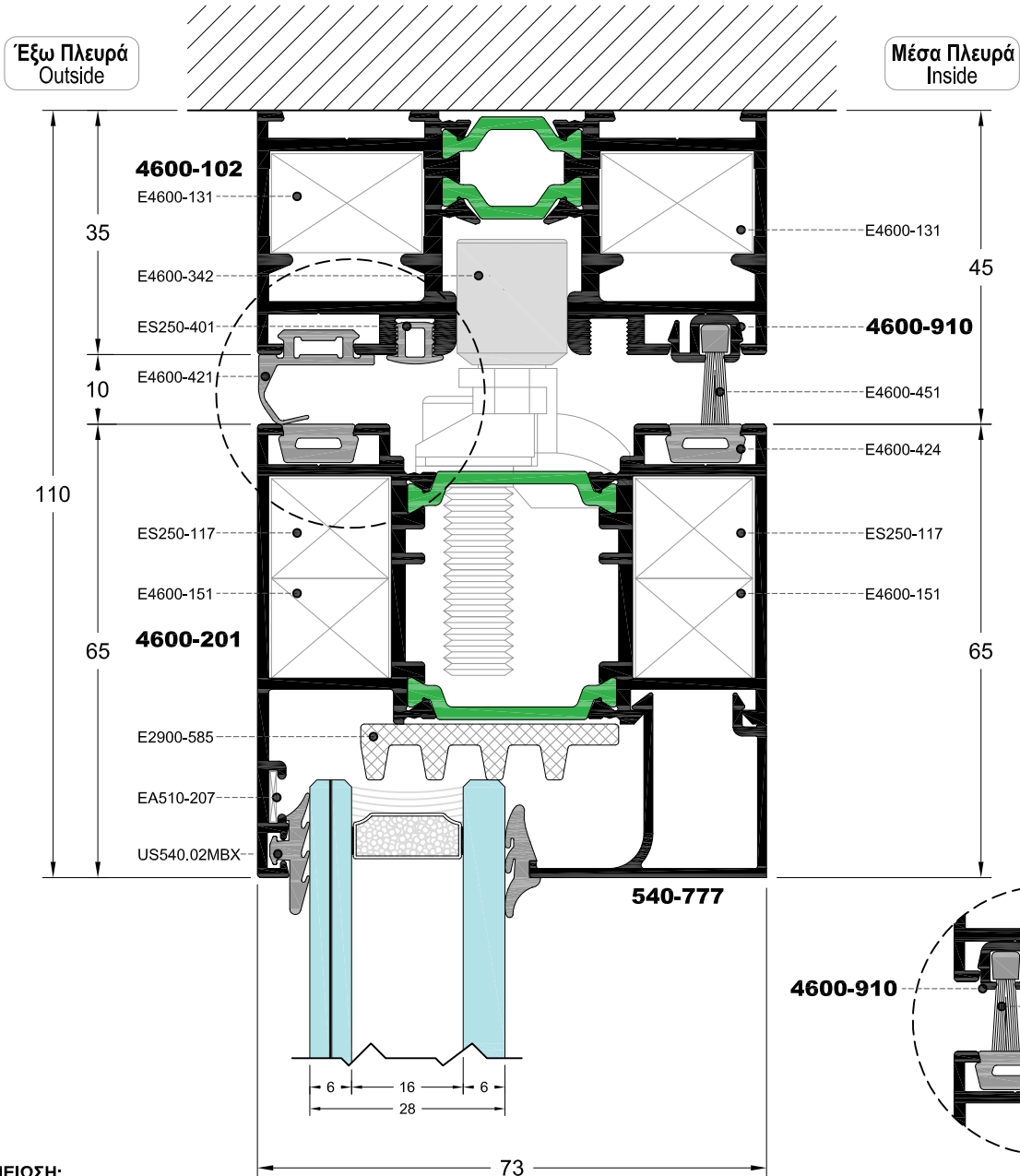
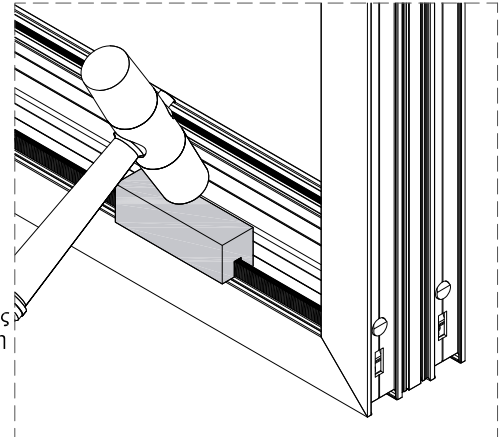

**ΣΗΜΕΙΩΣΗ:**  
 Με την χρήση του οδηγού 4600-102 η κατασκευή μπορεί να ανοίξει είτε προς τα μέσα είτε προς τα έξω.  
**NOTE:**  
 With the use of 4600-102 rail the construction can be opened inward or outward.

**ΕΝΑΛΛΑΚΤΙΚΑ  
 ALTERNATIVELY**

**ΤΟΜΗ ΤΡΙΦΥΛΛΗΣ ΦΥΣΑΡΜΟΝΙΚΑΣ ΑΝΟΙΓΟΜΕΝΗΣ ΕΞΩ**  
**SECTION OF TRIPLE FOLDING OPENING OUT WARD**

**Όψη**  
**FRONT VIEW**

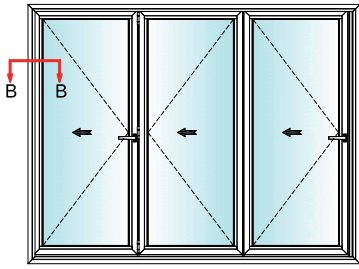

**Κατοψη**  
**TOP VIEW**

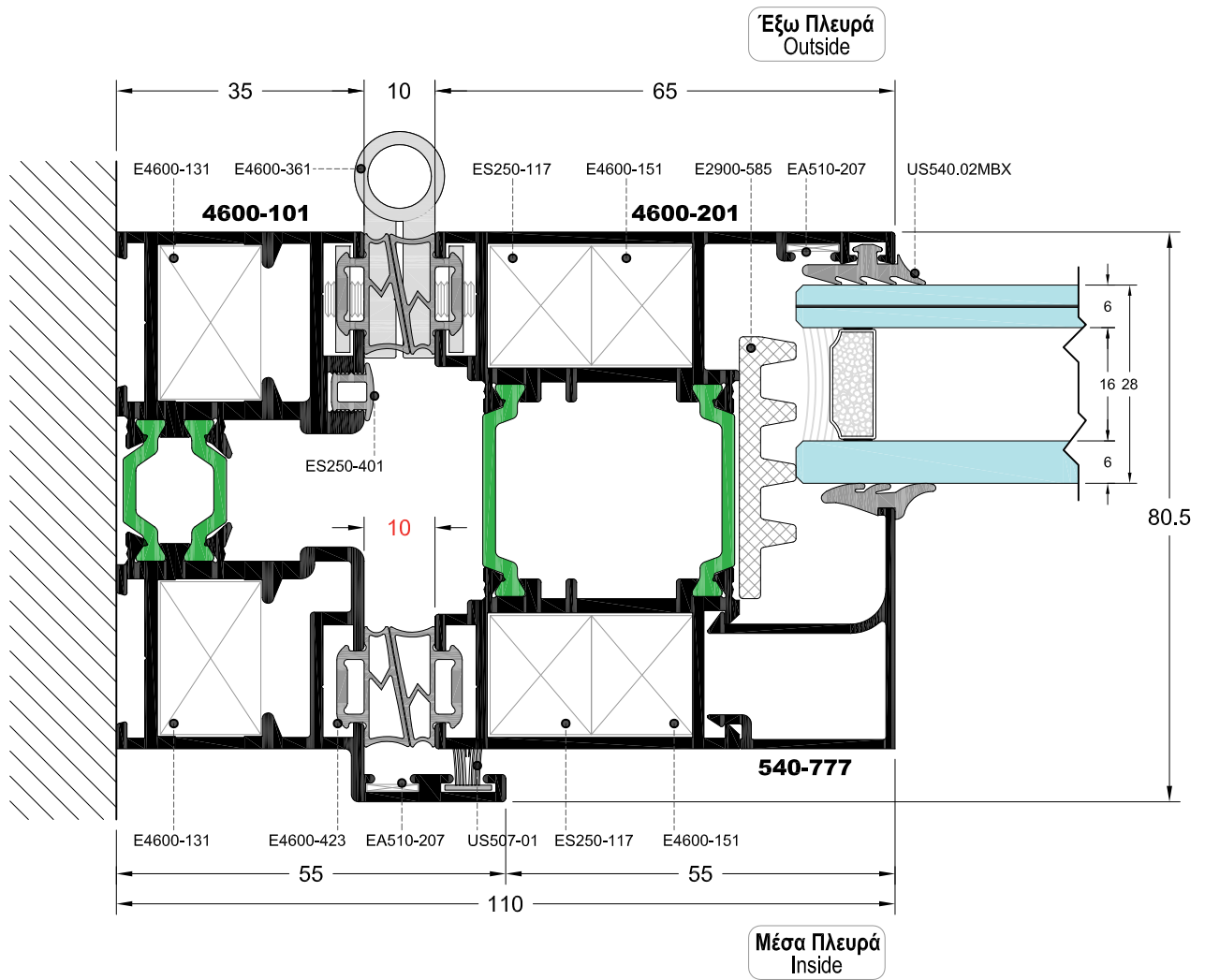
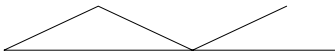



**ΤΟΜΗ ΤΡΙΦΥΛΛΗΣ ΦΥΣΑΡΜΟΝΙΚΑΣ ΑΝΟΙΓΟΜΕΝΗΣ ΕΞΩ**  
**SECTION OF TRIPLE FOLDING OPENING OUT WARD**

**Όψη**  
**FRONT VIEW**

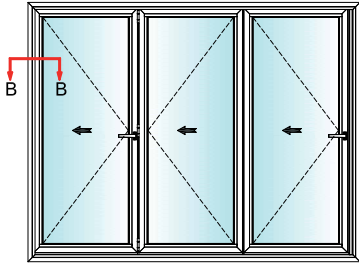

**Κατοψη**  
**TOP VIEW**

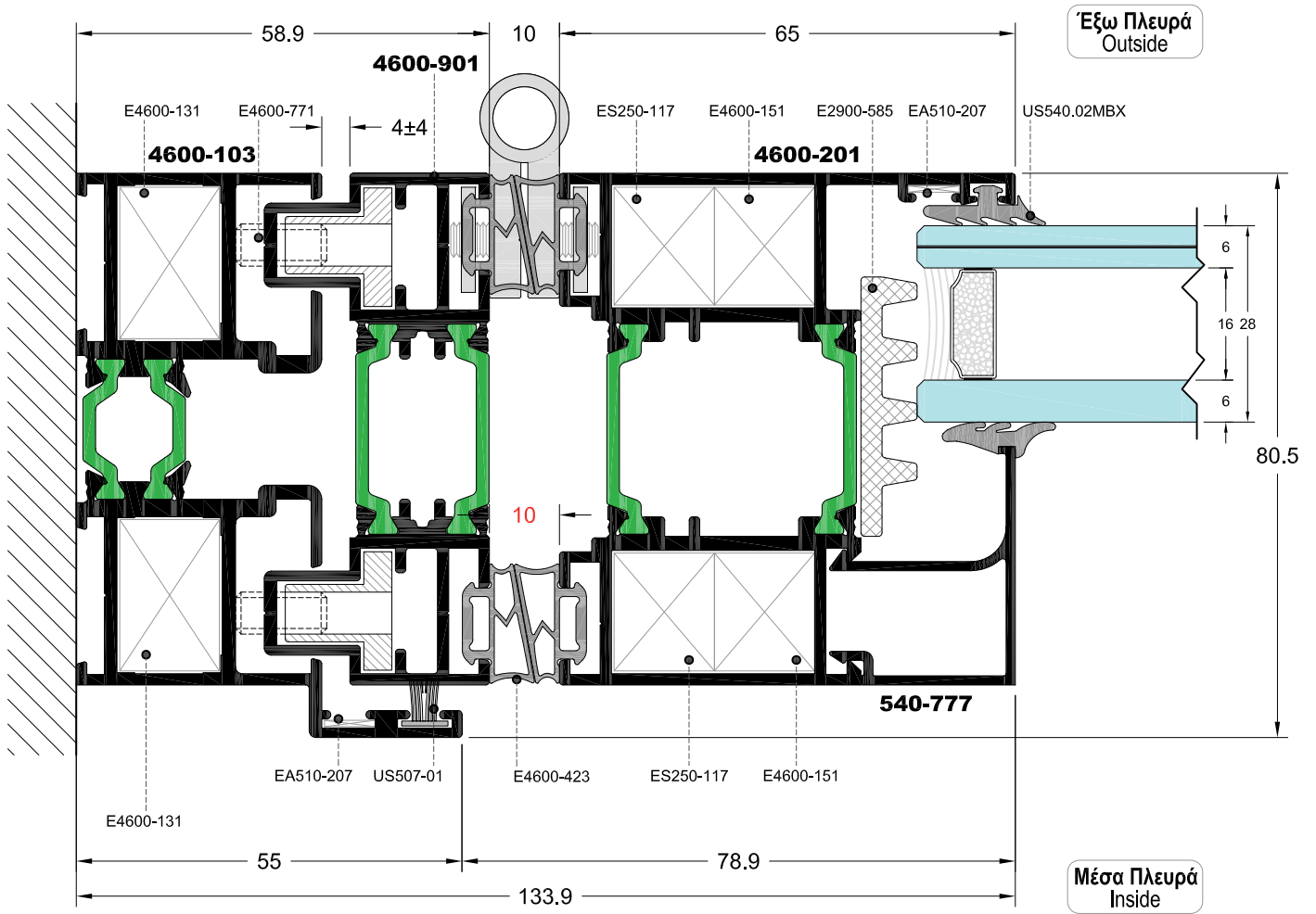
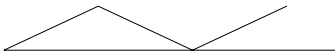

**ΤΟΜΗ ΤΡΙΦΥΛΛΗΣ ΦΥΣΑΡΜΟΝΙΚΑΣ ΑΝΟΙΓΟΜΕΝΗΣ ΕΞΩ**  
**SECTION OF TRIPLE FOLDING OPENING OUT WARD**

**Όψη**  
**FRONT VIEW**

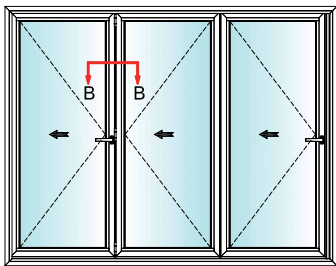

**Κατοψη**  
**TOP VIEW**

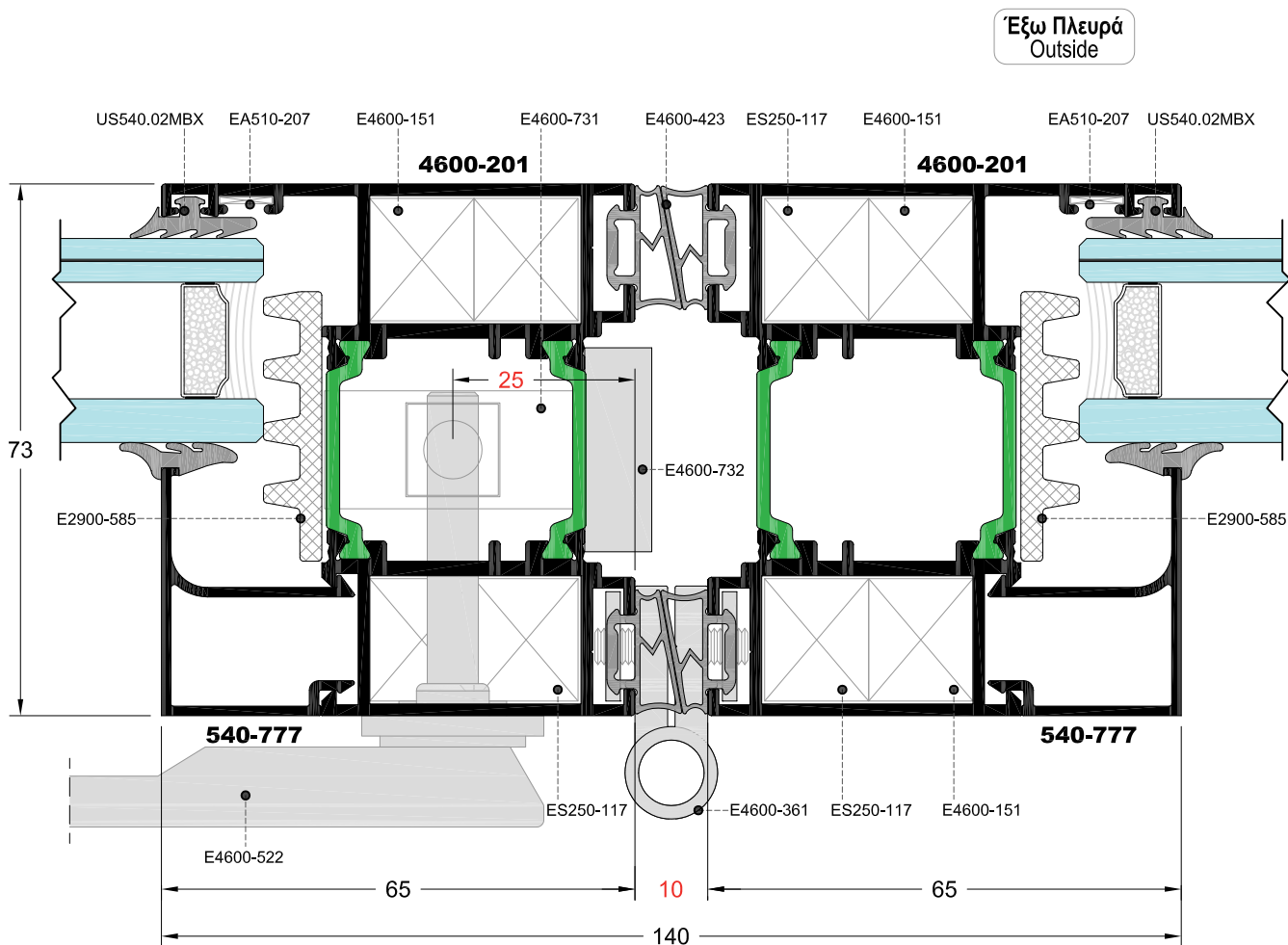
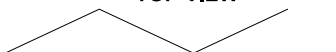

Έξω Πλευρά  
 Outside

Μέσα Πλευρά  
 Inside

**ΣΗΜΕΙΩΣΗ:**

Παρότι που στην πλευρα που είναι τοποθετημένη η πλαστική τάπα E4600-732 δεν απαιτείται το χάντρωμα του πολυαμιδίου, συνιστάτε το χάντρωμα αυτού, έτσι ώστε να γίνεται ευκολότερη η συναρμογή της κλειδαριάς με τις ντίζες.

**NOTE:**

Although, in the used side of cap E4600-732, the cutting process of the polyamide is not needed- we recommend on doing so, in order to assemble the lock with the rods in an easier way.

**ΤΟΜΗ ΤΡΙΦΥΛΛΗΣ ΦΥΣΑΡΜΟΝΙΚΑΣ ΑΝΟΙΓΟΜΕΝΗΣ ΕΞΩ**  
**SECTION OF TRIPLE FOLDING OPENING OUT WARD**

**Όψη**  
**FRONT VIEW**

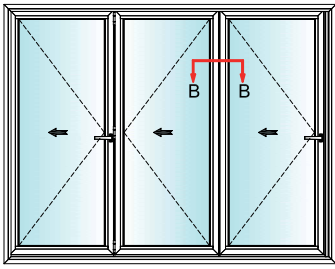

**Κατοψη**  
**TOP VIEW**

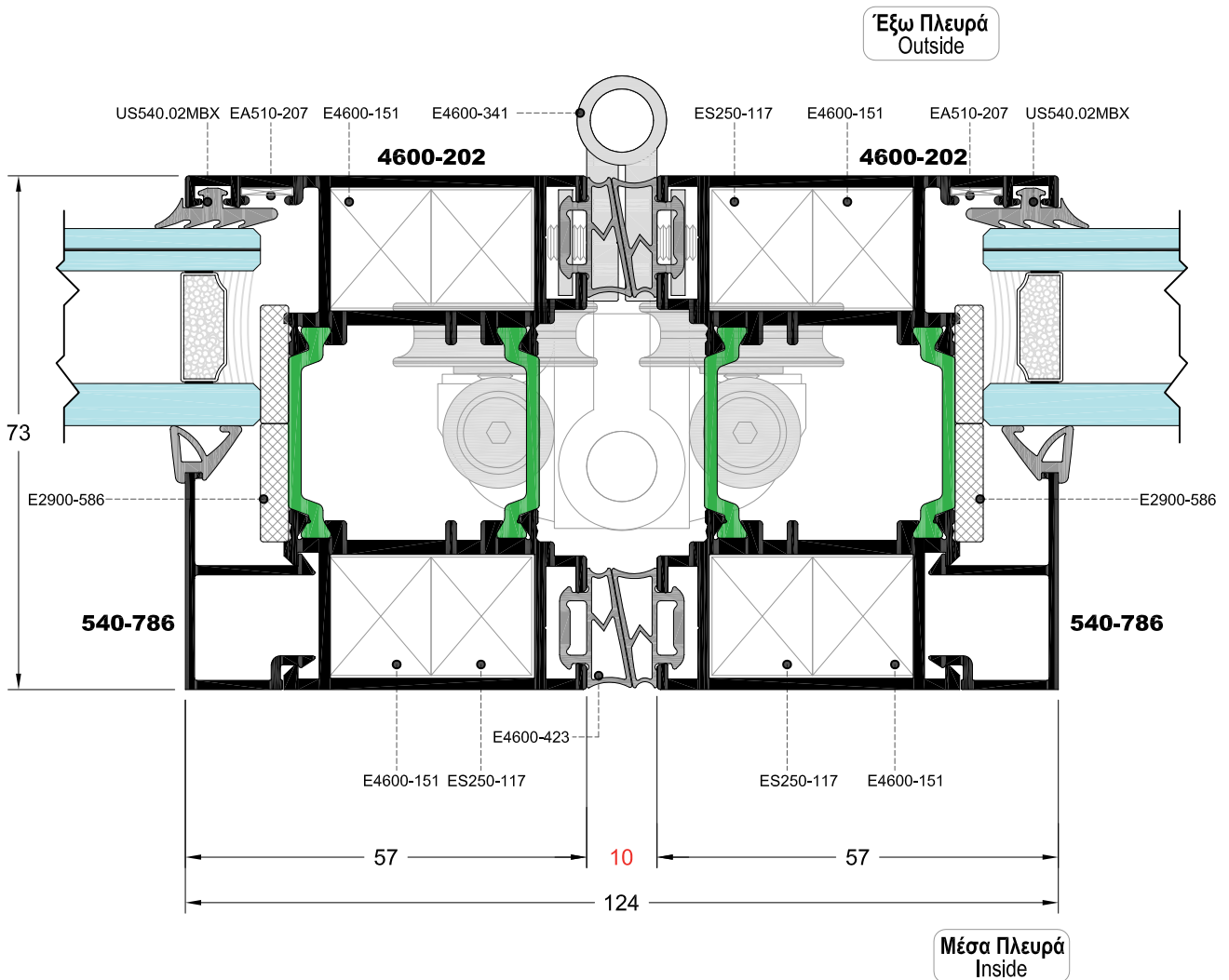
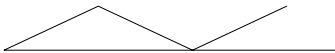

### **ΤΟΜΗ ΤΡΙΦΥΛΛΗΣ ΦΥΣΑΡΜΟΝΙΚΑΣ ΑΝΟΙΓΟΜΕΝΗΣ ΕΞΩ** **SECTION OF TRIPLE FOLDING OPENING OUT WARD**

**Όψη**  
**FRONT VIEW**

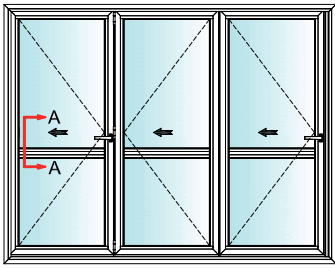

**Κατοψη**  
**TOP VIEW**

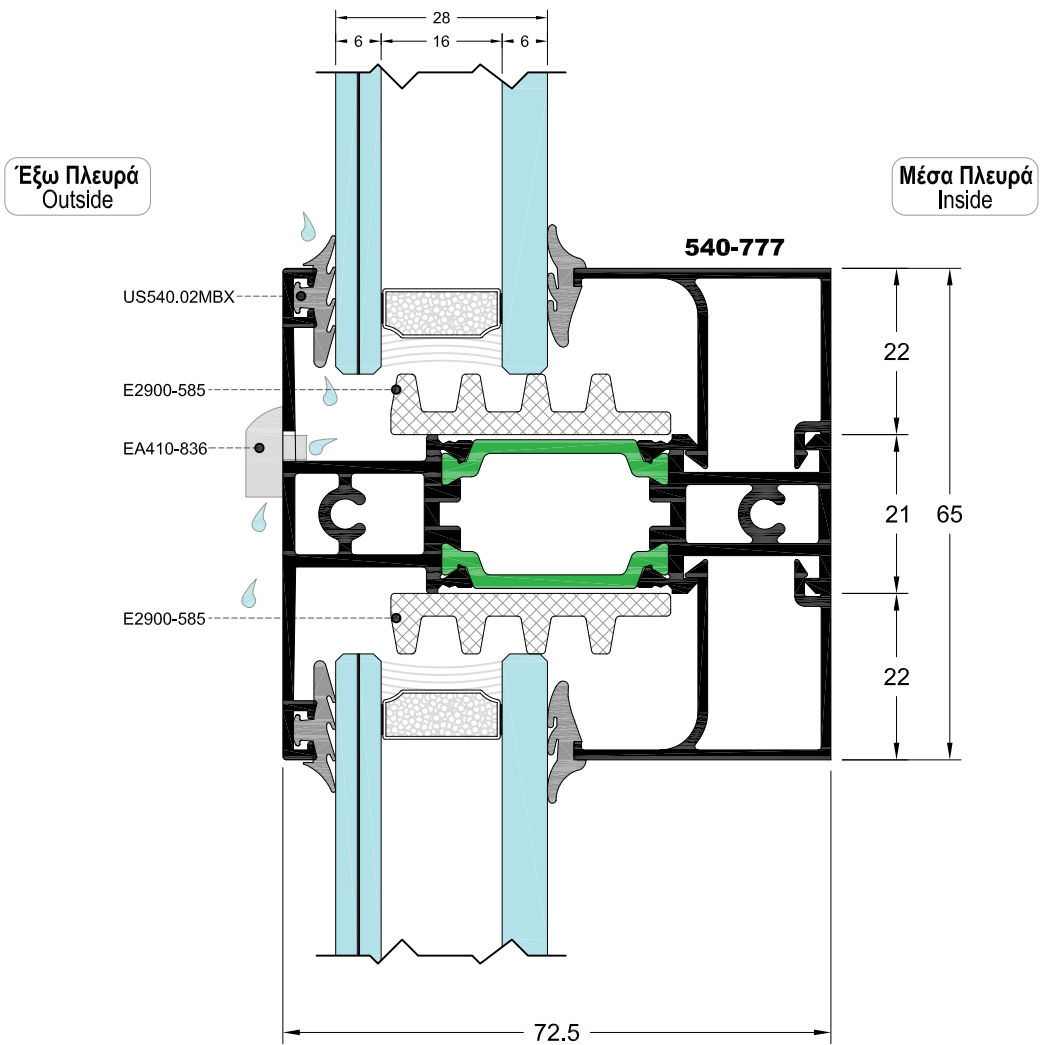

**ΤΟΜΗ ΤΡΙΦΥΛΛΗΣ ΦΥΣΑΡΜΟΝΙΚΑΣ ΑΝΟΙΓΟΜΕΝΗΣ ΕΞΩ**  
**SECTION OF TRIPLE FOLDING OPENING OUT WARD**

**Όψη**  
**FRONT VIEW**

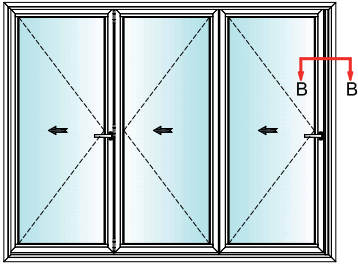

**Κατοψη**  
**TOP VIEW**

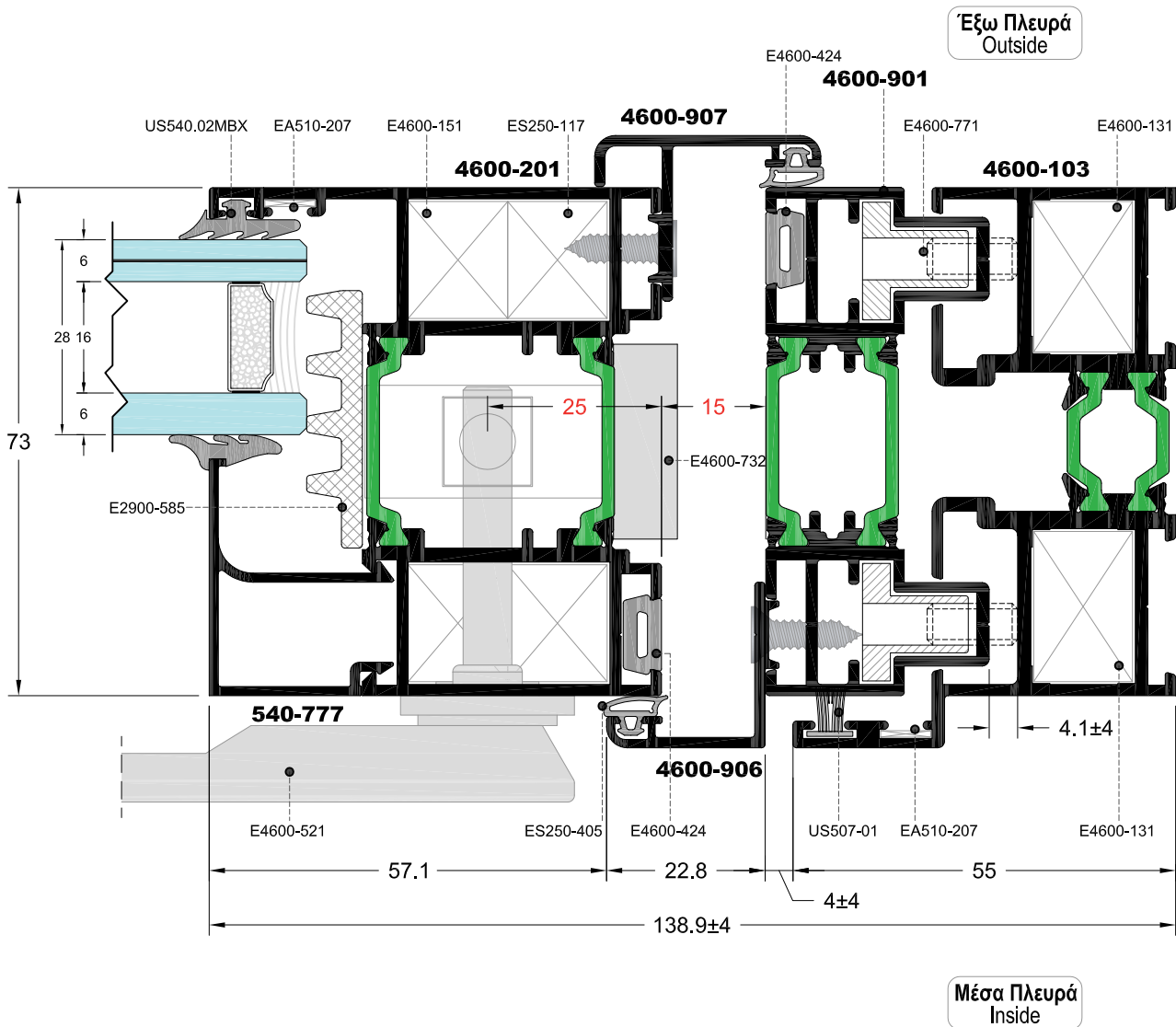
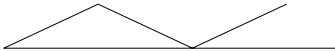

**ΤΟΜΗ ΤΡΙΦΥΛΛΗΣ ΦΥΣΑΡΜΟΝΙΚΑΣ ΑΝΟΙΓΟΜΕΝΗΣ ΕΞΩ**  
**SECTION OF TRIPLE FOLDING OPENING OUT WARD**

**Όψη**  
**FRONT VIEW**

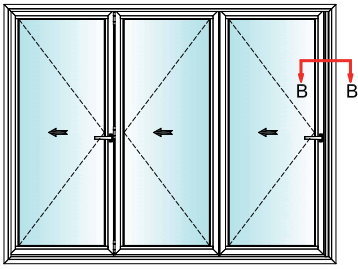

**Κατοψη**  
**TOP VIEW**

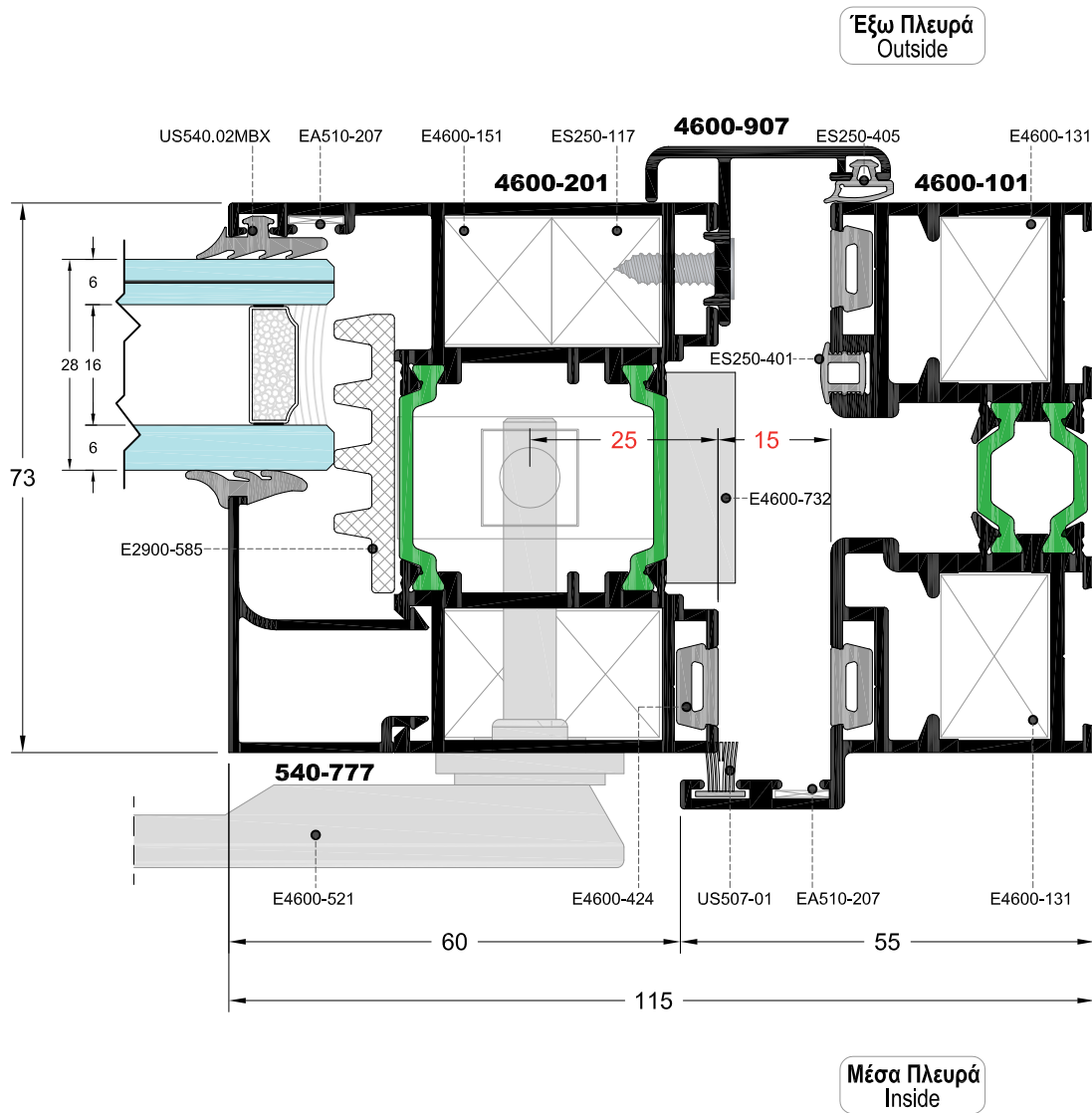
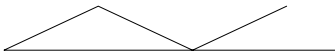

**ΤΟΜΗ ΤΡΙΦΥΛΛΗΣ ΦΥΣΑΡΜΟΝΙΚΑΣ ΑΝΟΙΓΟΜΕΝΗΣ ΕΞΩ**  
**SECTION OF TRIPLE FOLDING OPENING OUT WARD**

**Όψη**  
**FRONT VIEW**

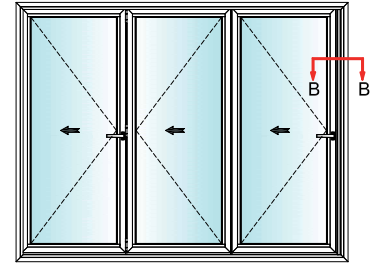

**Κατοψη**  
**TOP VIEW**

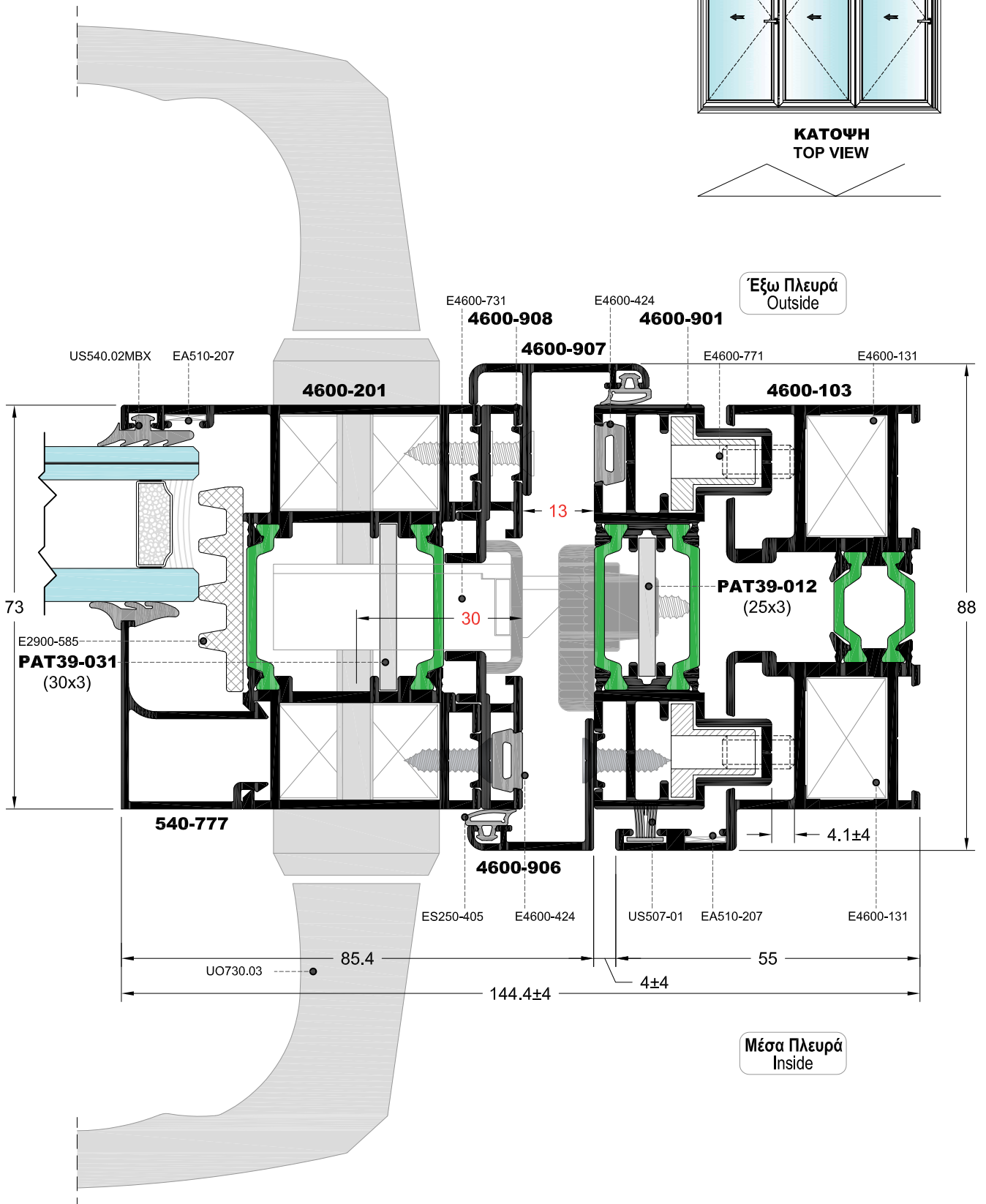
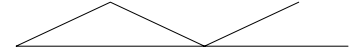

**ΤΟΜΗ ΤΡΙΦΥΛΛΗΣ ΦΥΣΑΡΜΟΝΙΚΑΣ ΑΝΟΙΓΟΜΕΝΗΣ ΕΞΩ**  
**SECTION OF TRIPLE FOLDING OPENING OUT WARD**

**Όψη**  
**FRONT VIEW**

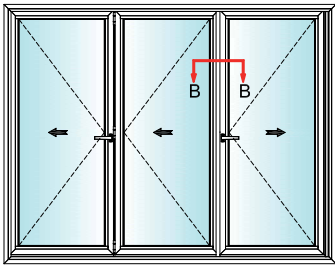

**Κατοψη**  
**TOP VIEW**

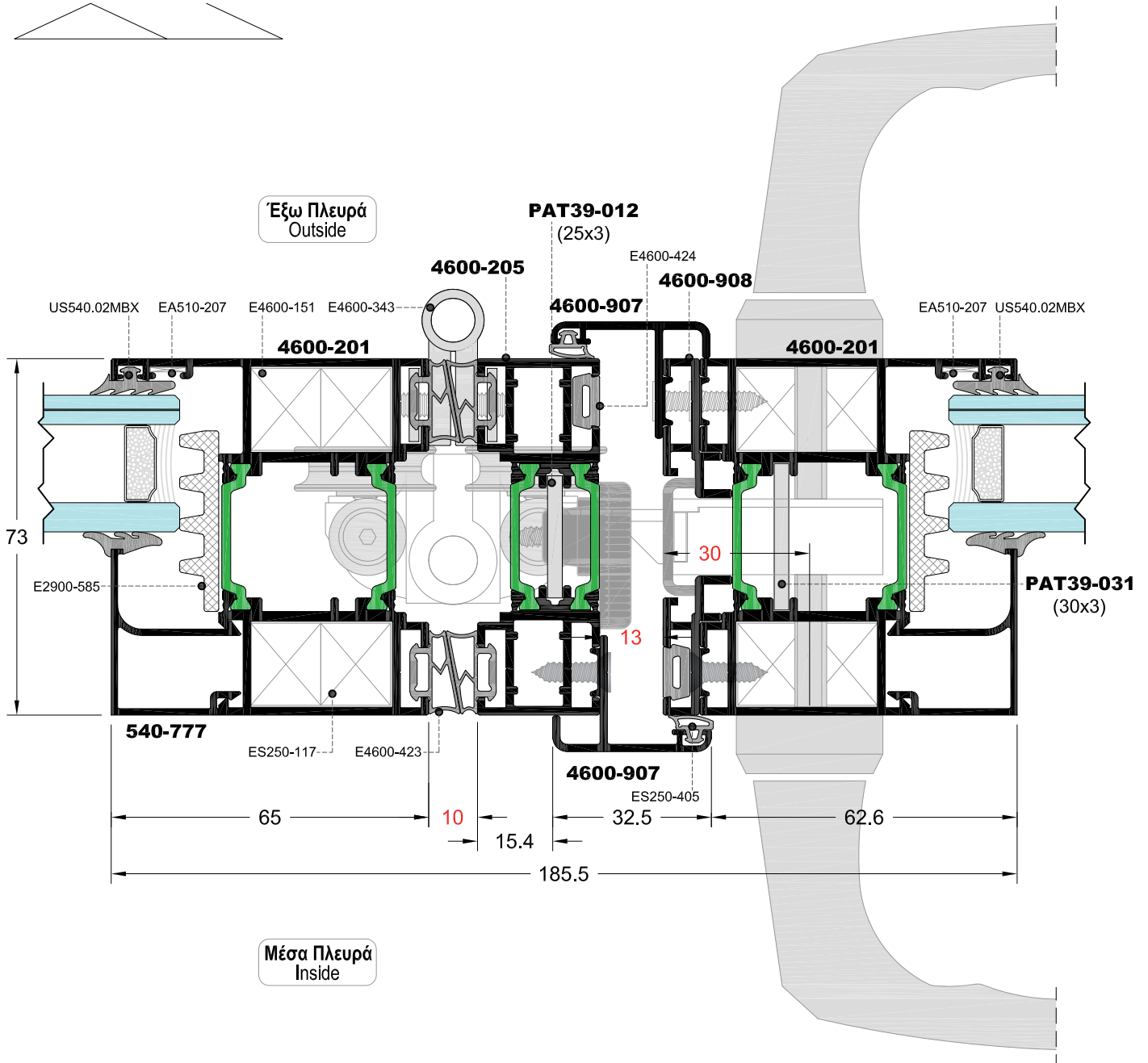
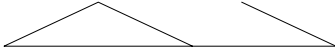

SCALE = 1:1.25



**ΤΟΜΗ ΤΕΤΡΑΦΥΛΛΗΣ ΦΥΣΑΡΜΟΝΙΚΑΣ ΑΝΟΙΓΟΜΕΝΗΣ ΕΞΩ**  
**SECTION OF QUAD FOLDING OPENING OUT WARD**

**Όψη**  
**FRONT VIEW**

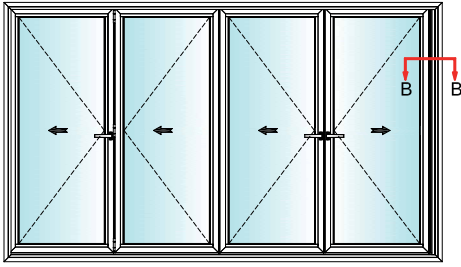

**Κατοψη**  
**TOP VIEW**

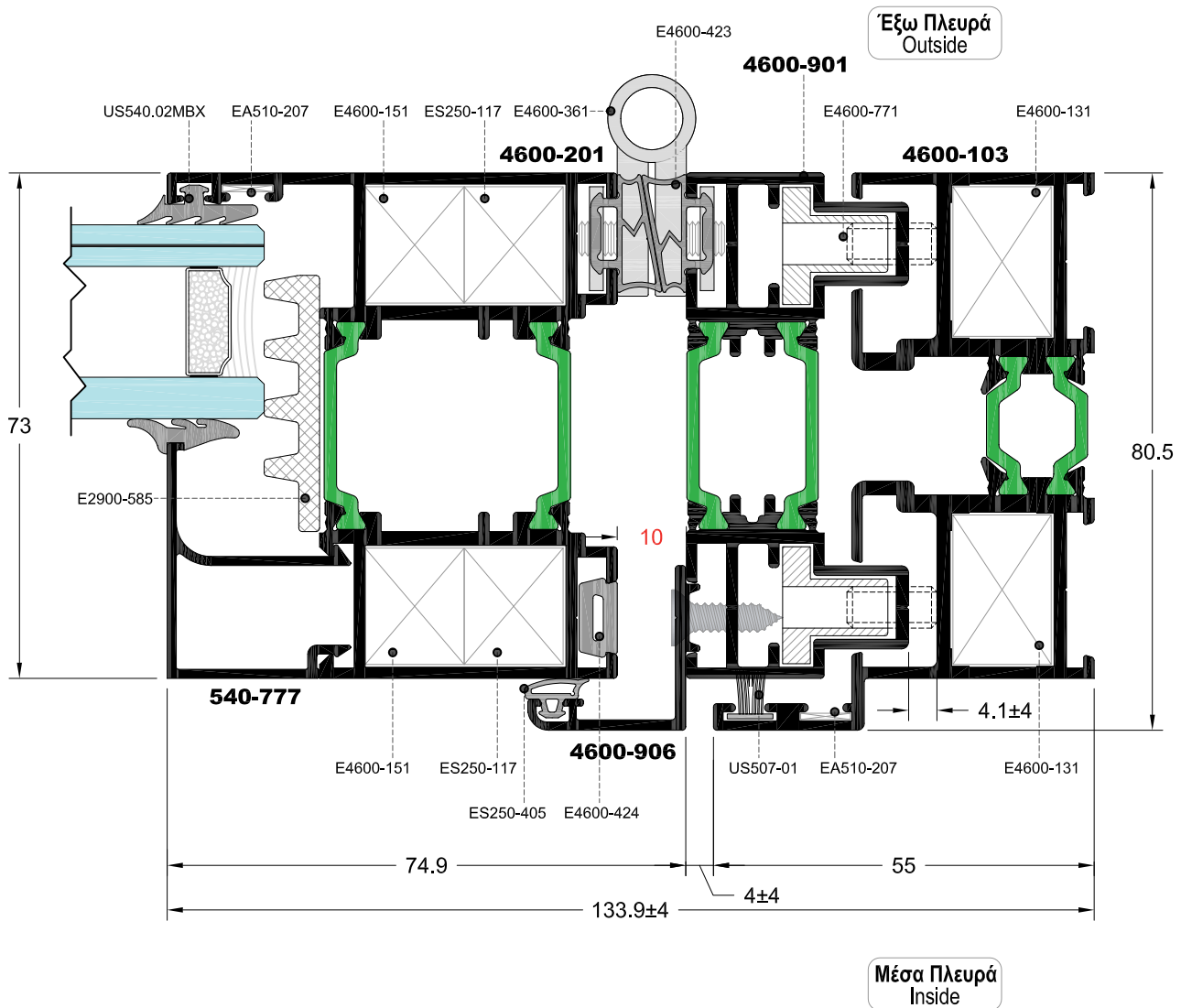
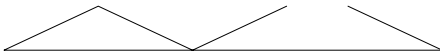

**ΤΟΜΗ ΤΕΤΡΑΦΥΛΛΗΣ ΦΥΣΑΡΜΟΝΙΚΑΣ ΑΝΟΙΓΟΜΕΝΗΣ ΕΞΩ**  
**SECTION OF QUAD FOLDING OPENING OUT WARD**

**Όψη**  
**FRONT VIEW**

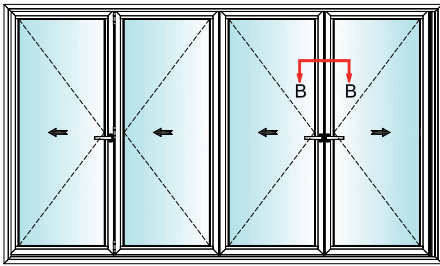

**Κατοψη**  
**TOP VIEW**

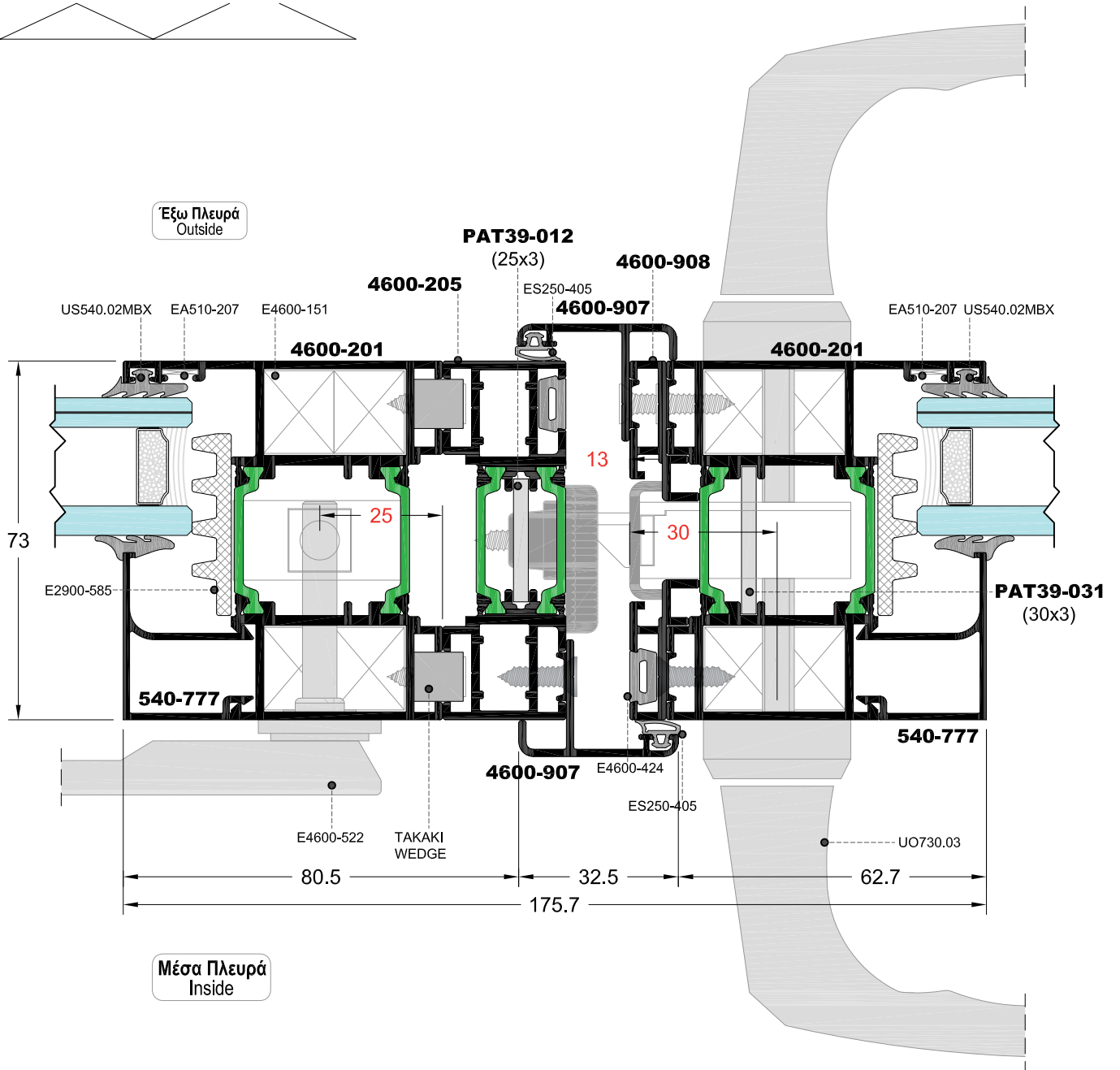

SCALE = 1:1.25

**ΤΟΜΗ ΤΕΤΡΑΦΥΛΛΗΣ ΦΥΣΑΡΜΟΝΙΚΑΣ ΑΝΟΙΓΟΜΕΝΗΣ ΕΞΩ**  
**SECTION OF QUAD FOLDING OPENING OUT WARD**

**Όψη**  
**FRONT VIEW**

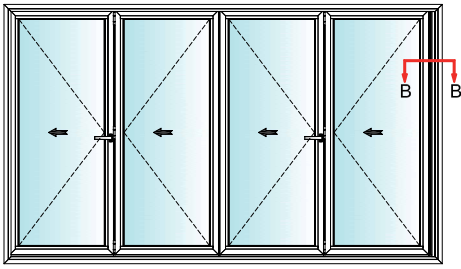

**Κατοψη**  
**TOP VIEW**

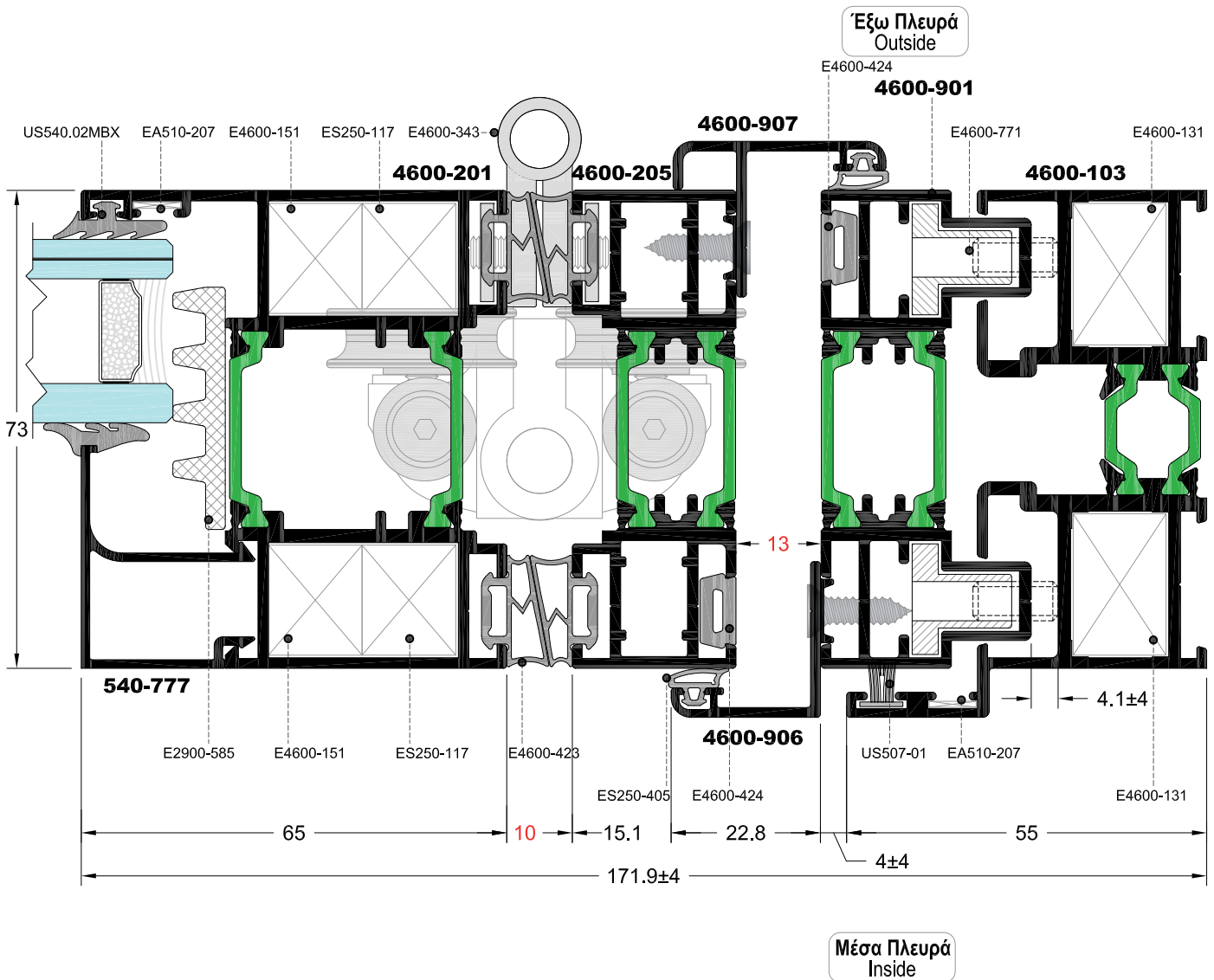
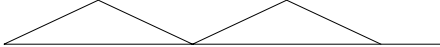

**ΤΟΜΗ ΤΕΤΡΑΦΥΛΛΗΣ ΦΥΣΑΡΜΟΝΙΚΑΣ ΑΝΟΙΓΟΜΕΝΗΣ ΕΞΩ**  
**SECTION OF QUAD FOLDING OPENING OUT WARD**

**Όψη**  
**FRONT VIEW**

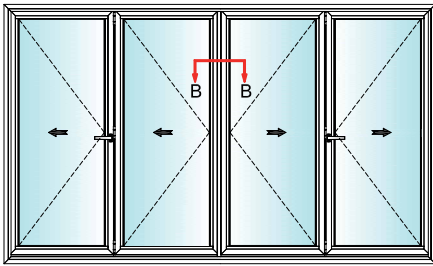

**Κατοψη**  
**TOP VIEW**

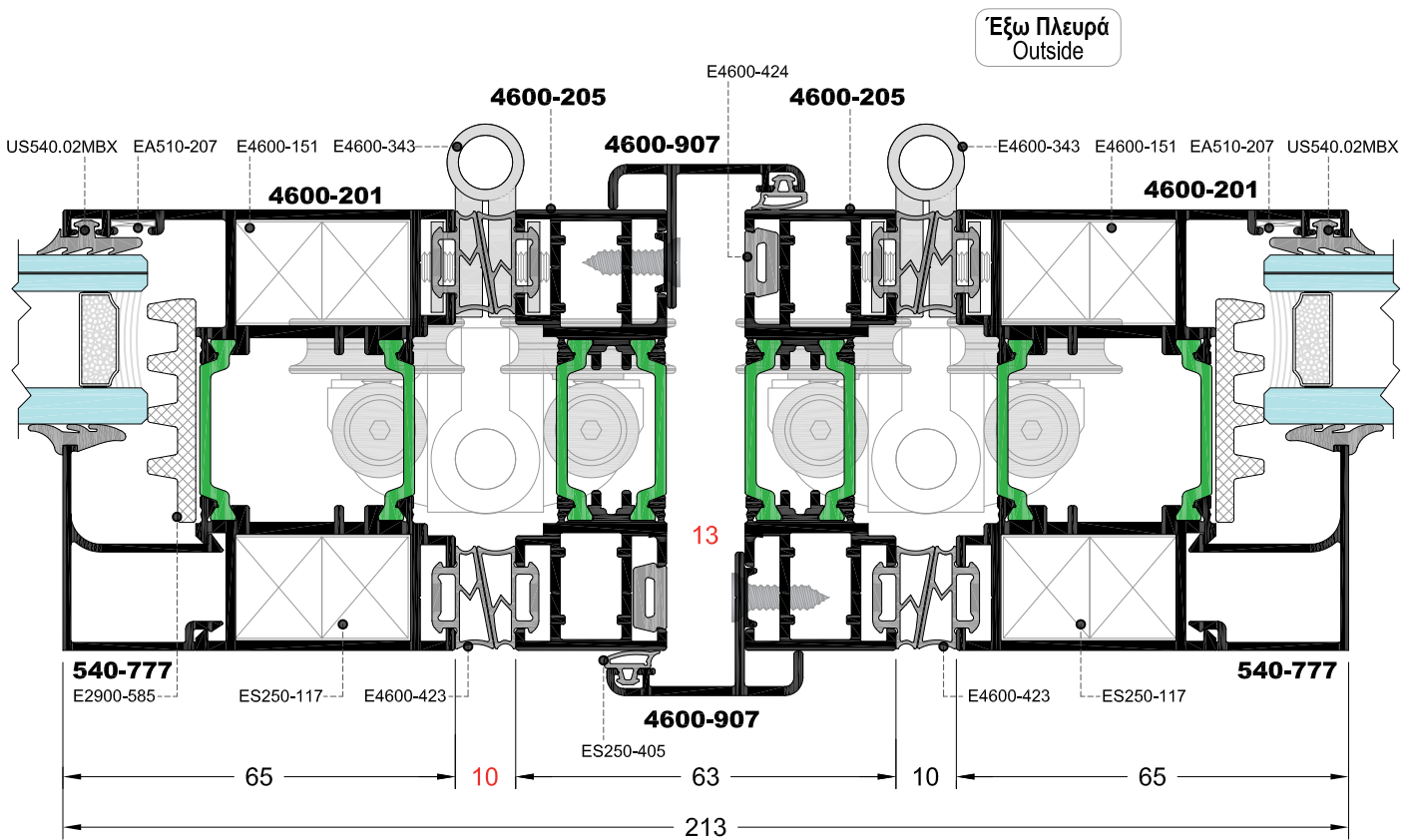

**Μέσα Πλευρά**  
**Inside**

SCALE = 1:1.25

**ΤΟΜΗ ΕΞΑΦΥΛΛΗΣ ΦΥΣΑΡΜΟΝΙΚΑΣ ΑΝΟΙΓΟΜΕΝΗΣ ΕΞΩ**  
**SECTION OF SEXTUPLE FOLDING OPENING OUT WARD**

**Όψη**  
**FRONT VIEW**

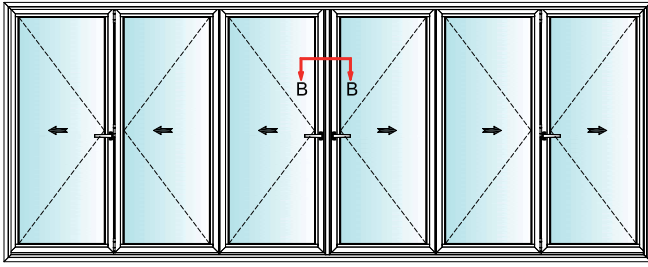

**Κατοψη**  
**TOP VIEW**

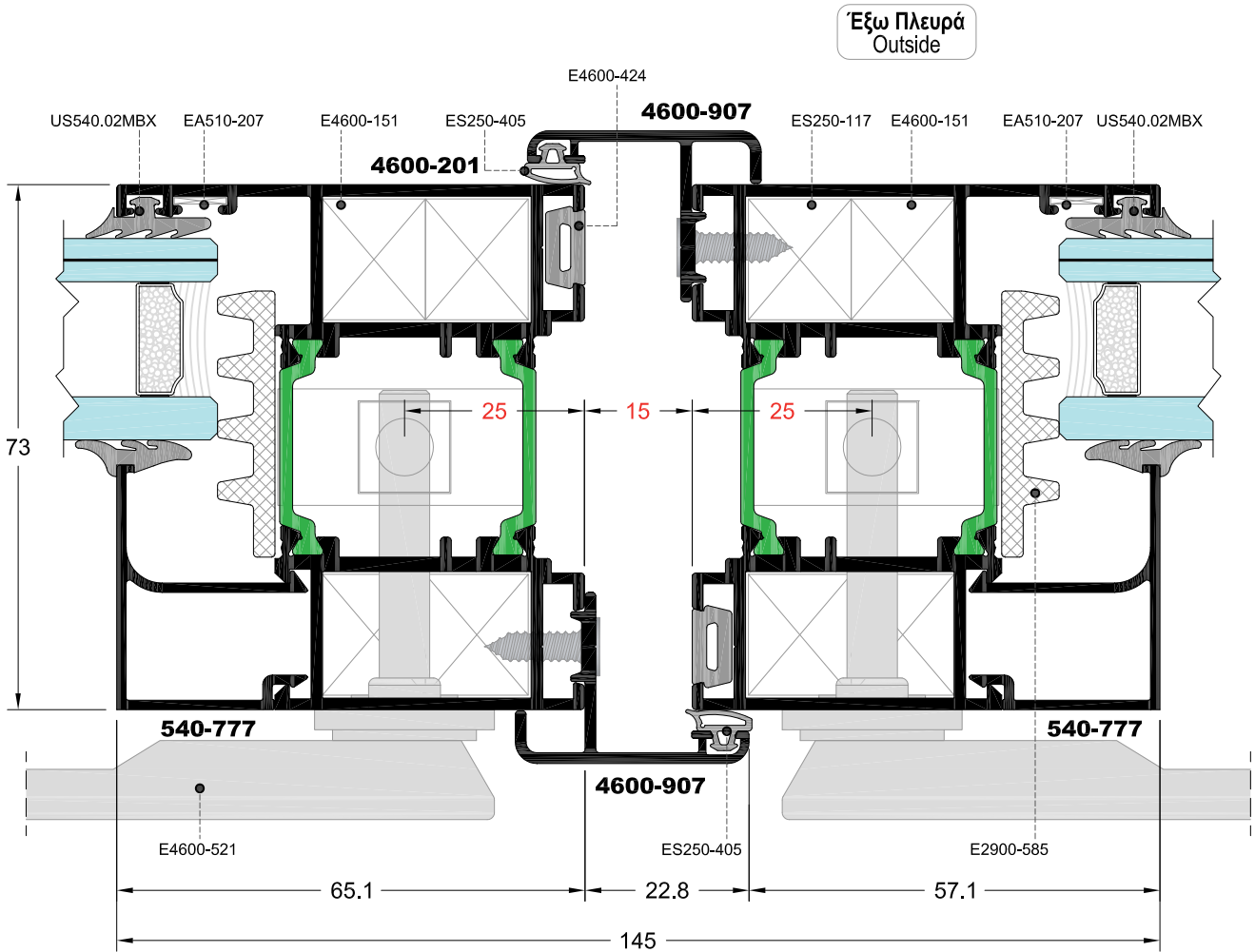

**Μέσα Πλευρά**  
**Inside**

**ΤΟΜΗ ΕΞΑΦΥΛΛΗΣ ΦΥΣΑΡΜΟΝΙΚΑΣ ΑΝΟΙΓΟΜΕΝΗΣ ΕΞΩ**  
**SECTION OF SEXTUPLE FOLDING OPENING OUT WARD**

**Όψη**  
**FRONT VIEW**

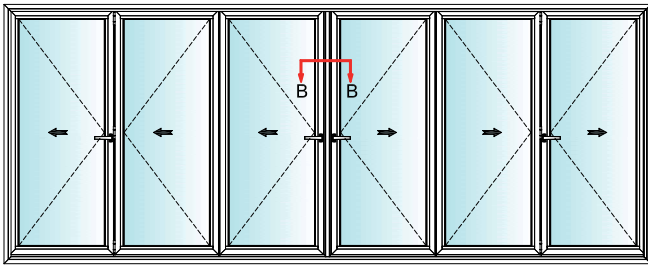

**Κατοψη**  
**TOP VIEW**

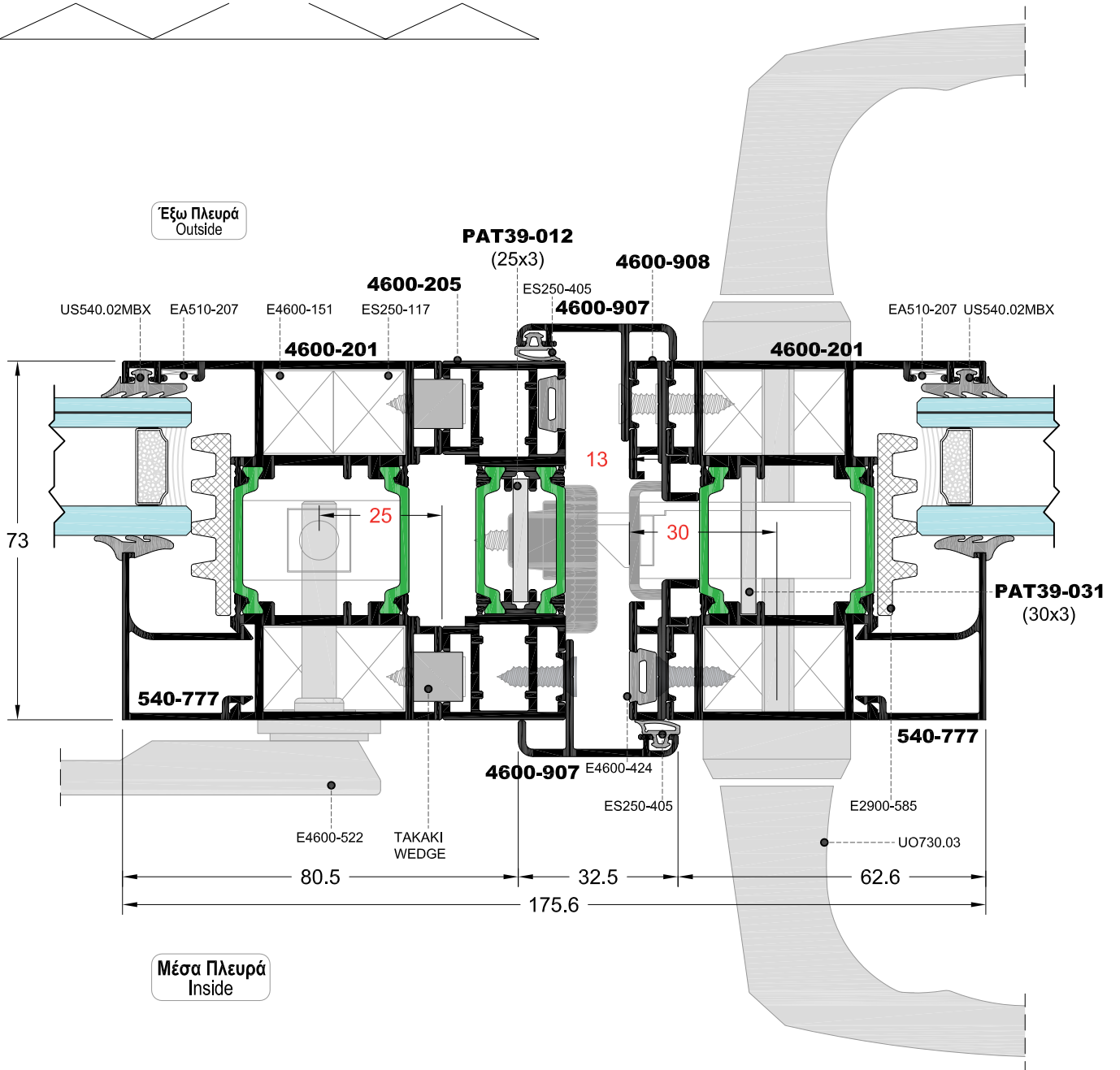

SCALE = 1:1.25

**ΤΟΜΗ ΓΩΝΙΑΚΗΣ ΚΑΤΑΣΚΕΥΗΣ ΑΝΟΙΓΟΜΕΝΗΣ ΕΞΩ**  
**SECTION OF CORNER CONSTRUCTION OPENING OUTWARD**

**Όψη**  
**FRONT VIEW**

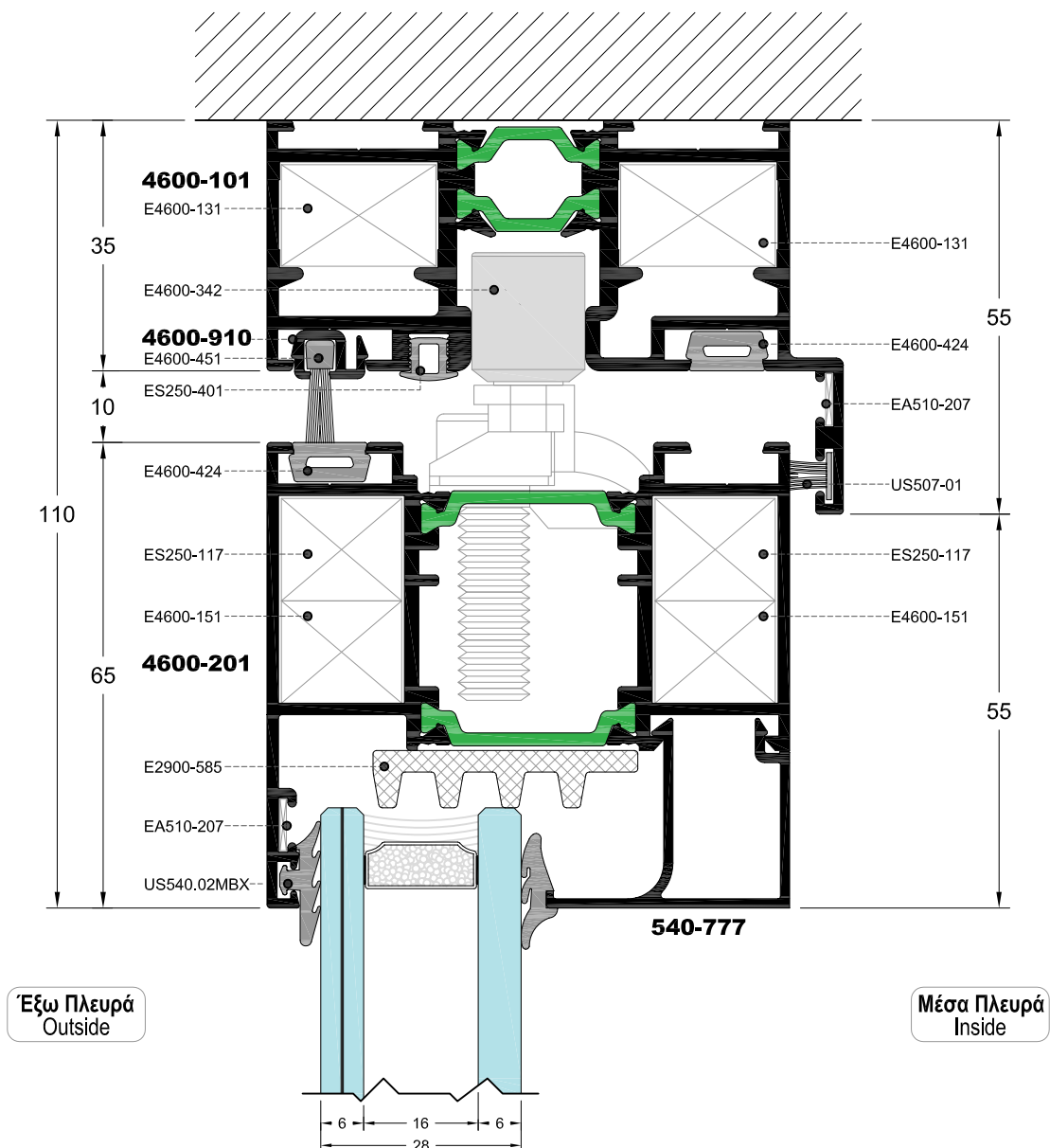
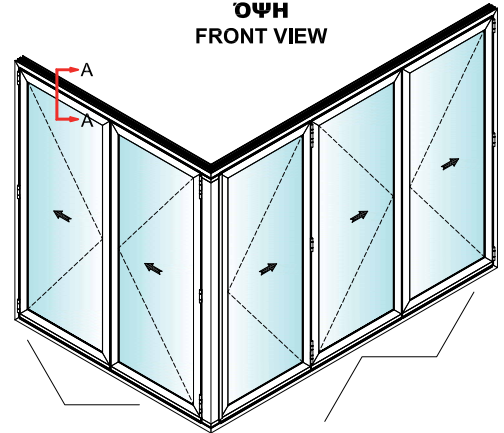

**ΤΟΜΗ ΓΩΝΙΑΚΗΣ ΚΑΤΑΣΚΕΥΗΣ ΑΝΟΙΓΟΜΕΝΗΣ ΕΞΩ**  
**SECTION OF CORNER CONSTRUCTION OPENING OUTWARD**

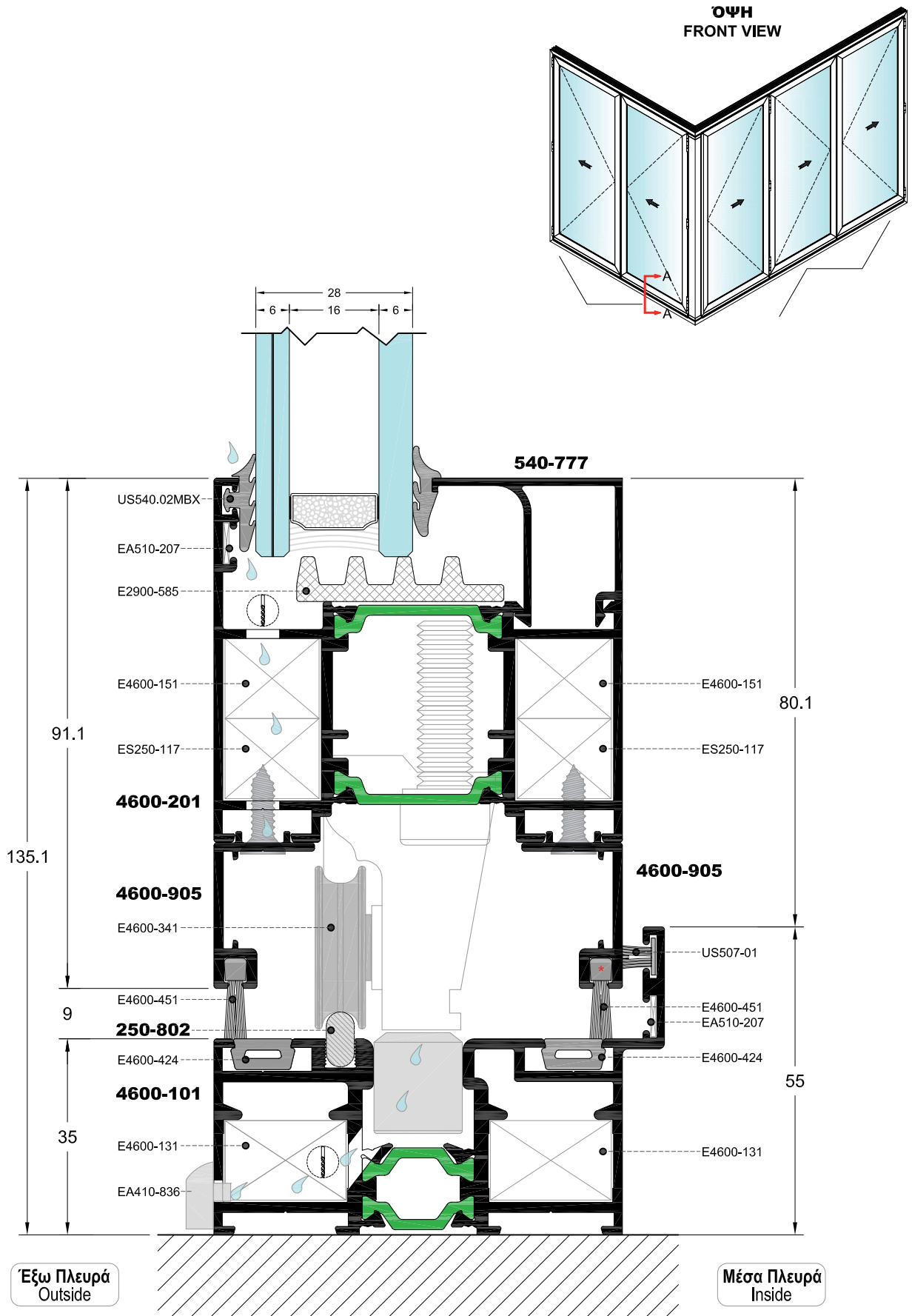

\* Προαιρετικά  
 Optional



**ΤΟΜΗ ΓΩΝΙΑΚΗΣ ΚΑΤΑΣΚΕΥΗΣ ΑΝΟΙΓΟΜΕΝΗΣ ΕΞΩ**  
**SECTION OF CORNER CONSTRUCTION OPENING OUTWARD**

**ΣΗΜΕΙΩΣΗ:**

Χρησιμοποιούμε τα ίδια προφίλ και στις δύο πλευρές της κατασκευής.

**NOTE:**

We use the same profiles in both sides.

**Όψη**  
**FRONT VIEW**

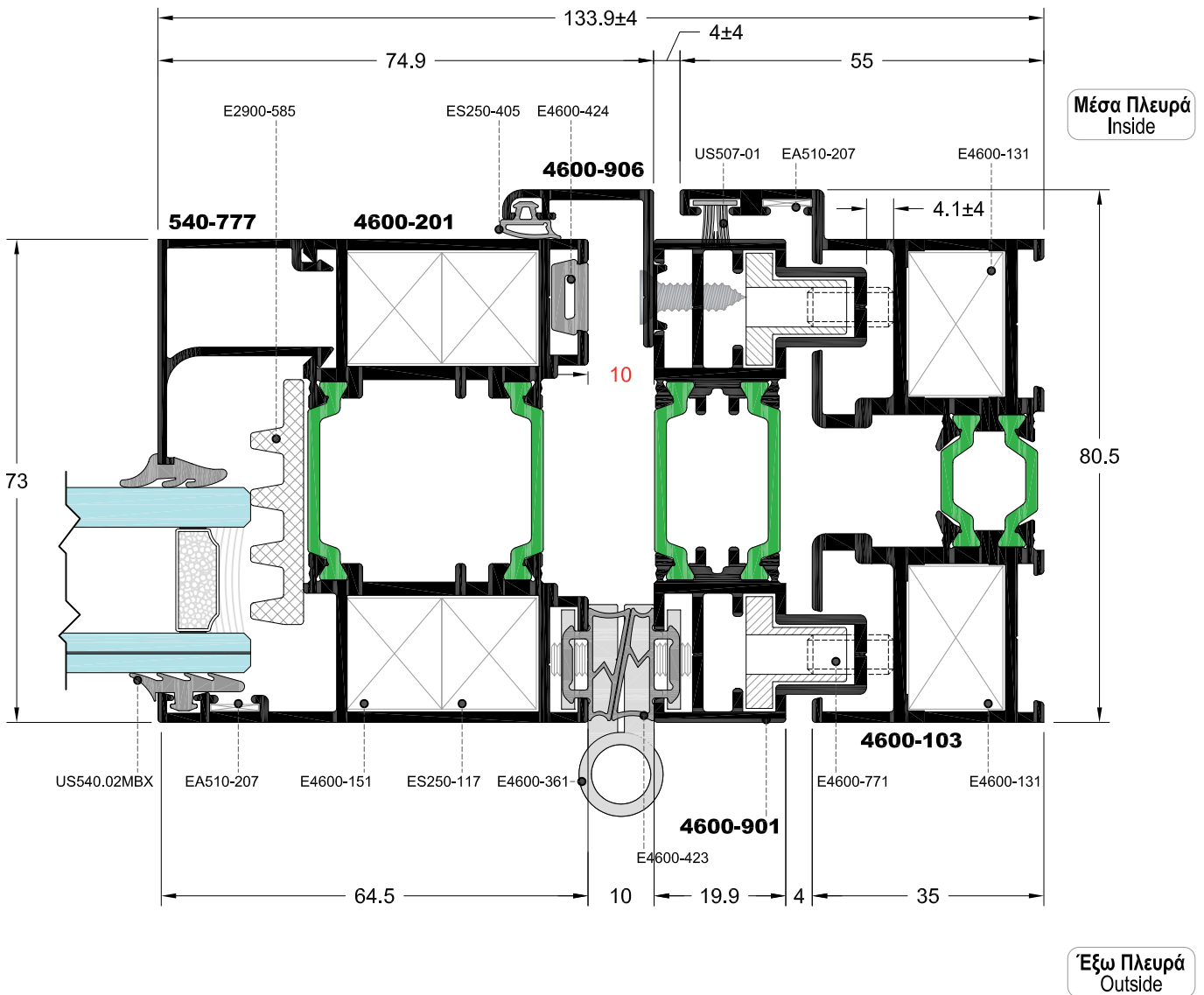
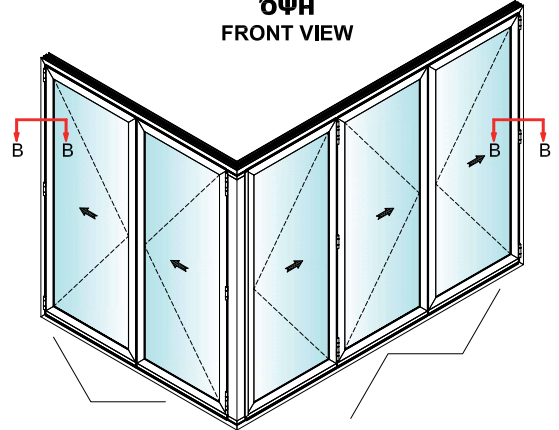

**ΤΟΜΗ ΓΩΝΙΑΚΗΣ ΚΑΤΑΣΚΕΥΗΣ ΑΝΟΙΓΟΜΕΝΗΣ ΕΞΩ**  
**SECTION OF CORNER CONSTRUCTION OPENING OUTWARD**

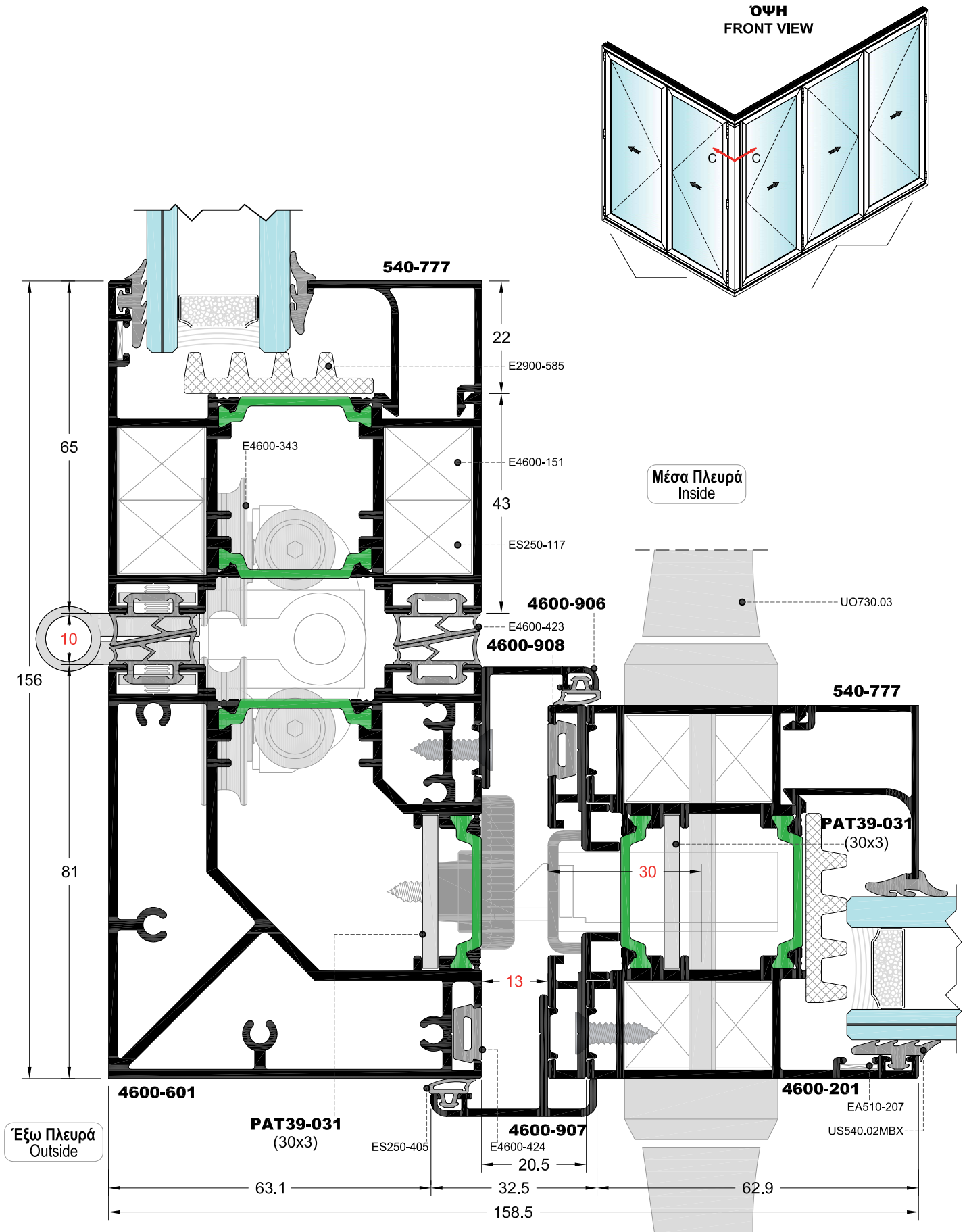

**ΤΟΜΗ ΓΩΝΙΑΚΗΣ ΚΑΤΑΣΚΕΥΗΣ ΑΝΟΙΓΟΜΕΝΗΣ ΜΕΣΑ**  
**SECTION OF CORNER CONSTRUCTION OPENING INWARD**

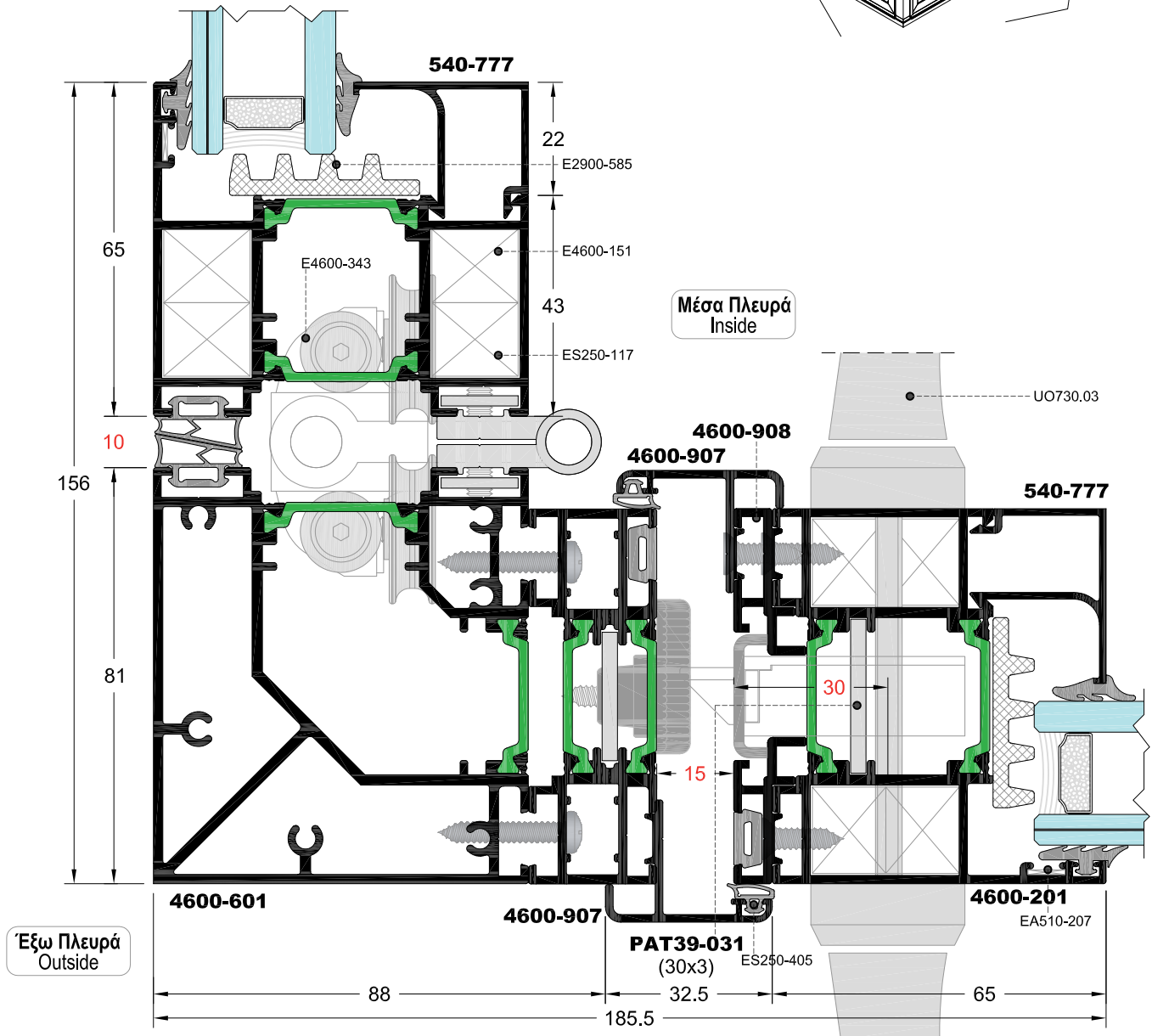
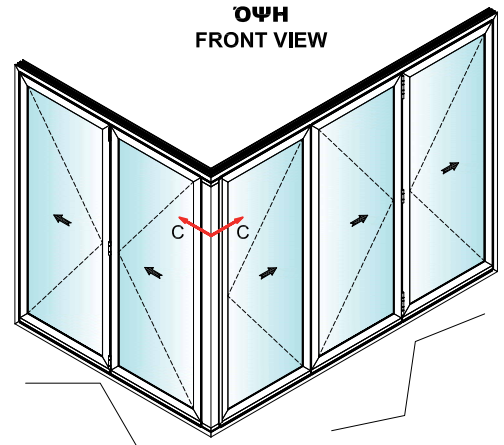

SCALE = 1:1.25

**ΤΟΜΗ ΓΩΝΙΑΚΗΣ ΚΑΤΑΣΚΕΥΗΣ ΑΝΟΙΓΟΜΕΝΗΣ ΕΞΩ**  
**SECTION OF CORNER CONSTRUCTION OPENING OUTWARD**

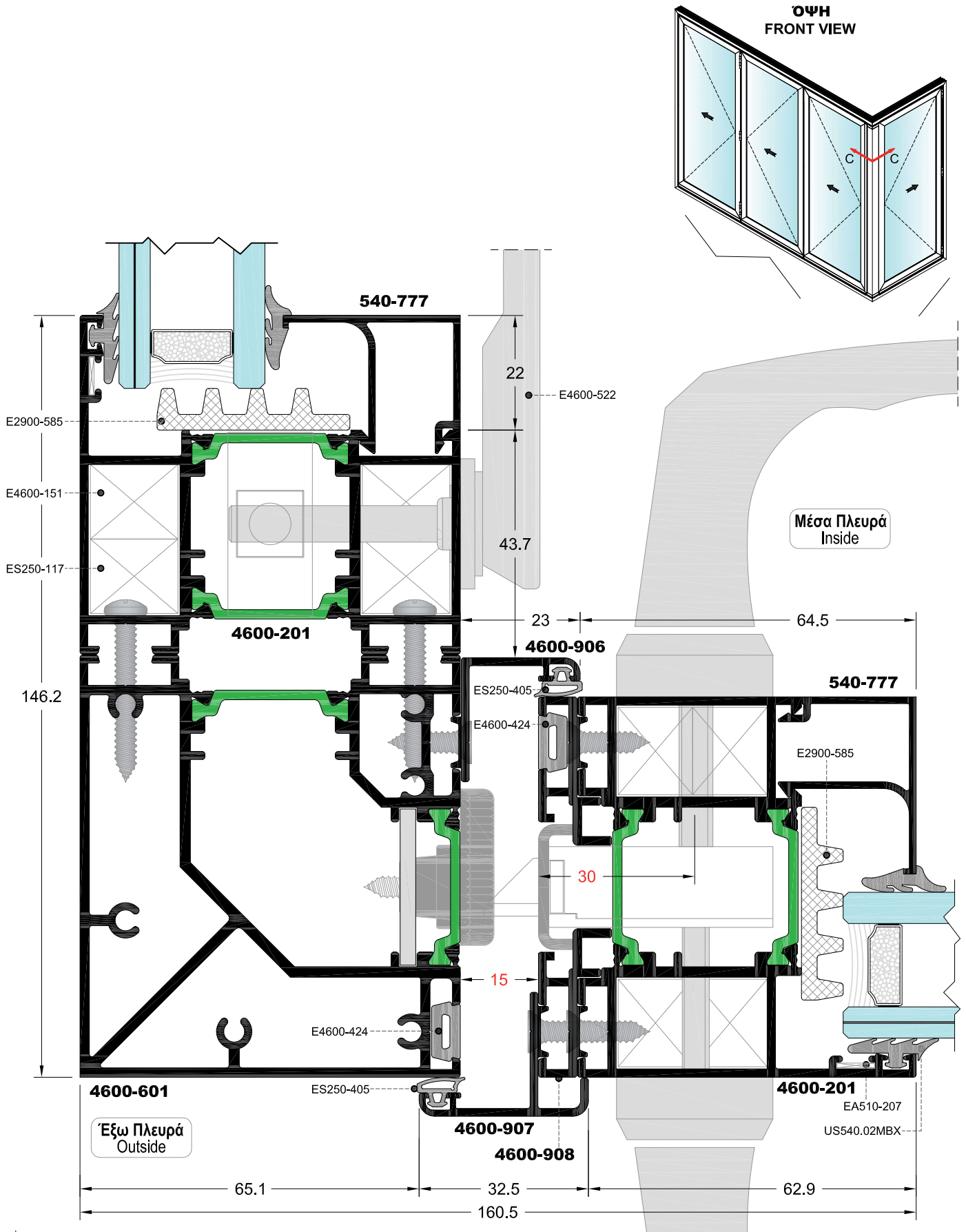

**ΤΟΜΗ ΓΩΝΙΑΚΗΣ ΚΑΤΑΣΚΕΥΗΣ ΑΝΟΙΓΟΜΕΝΗΣ ΜΕΣΑ**  
**SECTION OF CORNER CONSTRUCTION OPENING INWARD**

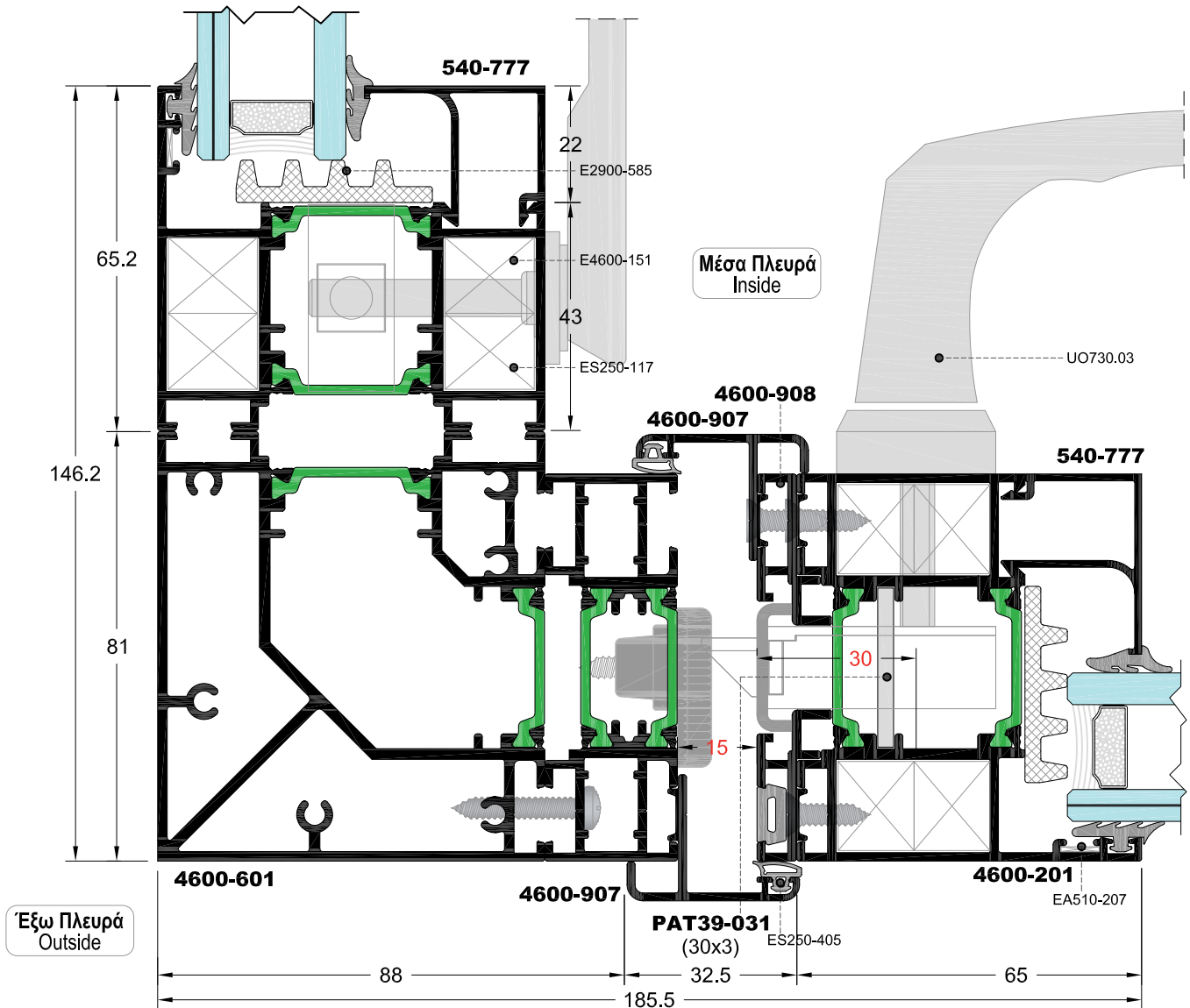
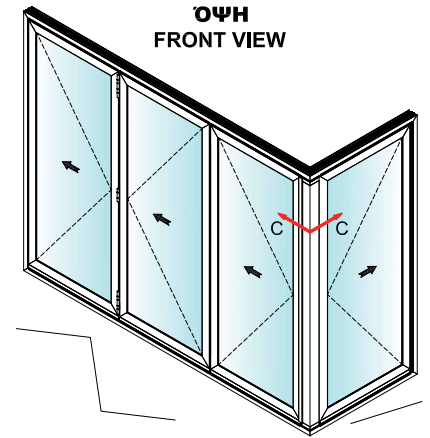

SCALE = 1:1.25

**ΤΟΜΗ ΓΩΝΙΑΚΗΣ ΚΑΤΑΣΚΕΥΗΣ ΑΝΟΙΓΟΜΕΝΗΣ ΕΞΩ**  
**SECTION OF CORNER CONSTRUCTION OPENING OUTWARD**

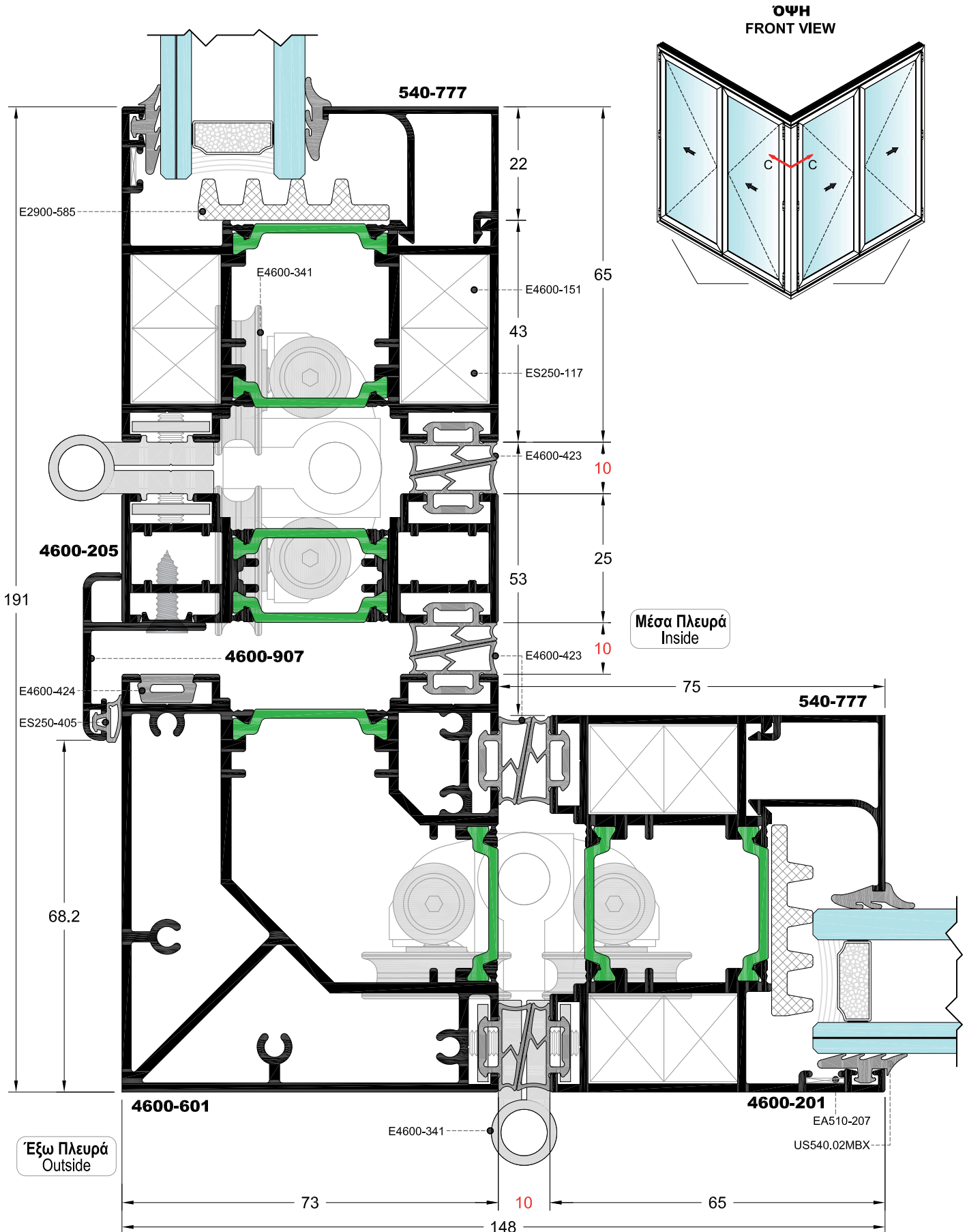

**ΤΟΜΗ ΓΩΝΙΑΚΗΣ ΚΑΤΑΣΚΕΥΗΣ ΑΝΟΙΓΟΜΕΝΗΣ ΜΕΣΑ**  
**SECTION OF CORNER CONSTRUCTION OPENING INWARD**

**Όψη**  
**FRONT VIEW**

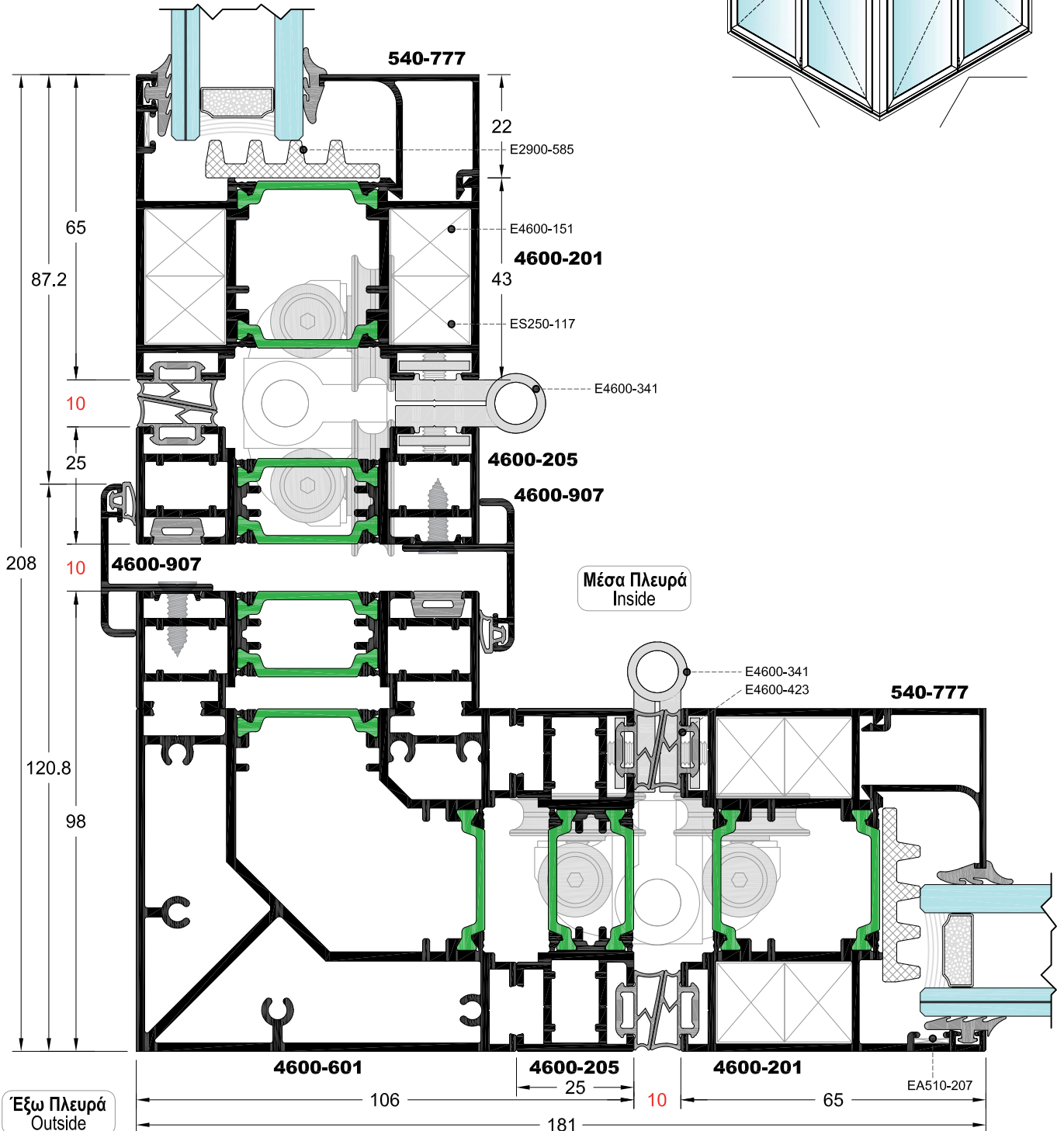
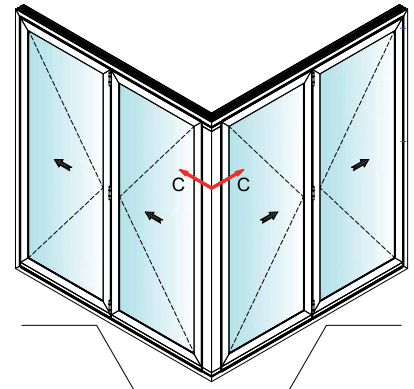

SCALE = 1:1.25





# FD 4600

Κατεργασίες & Κατασκευαστικές Λεπτομέρειες -  
Milling & Construction Details

**ΚΑΤΕΡΓΑΣΙΑ ΚΑΣΑΣ ΓΙΑ ΤΟΠΟΘΕΤΗΣΗ ΓΩΝΙΑΣ ΣΥΝΔΕΣΕΩΣ**  
**MACHINING ON FRAME FOR INSTALLATION OF CORNER JOINT**

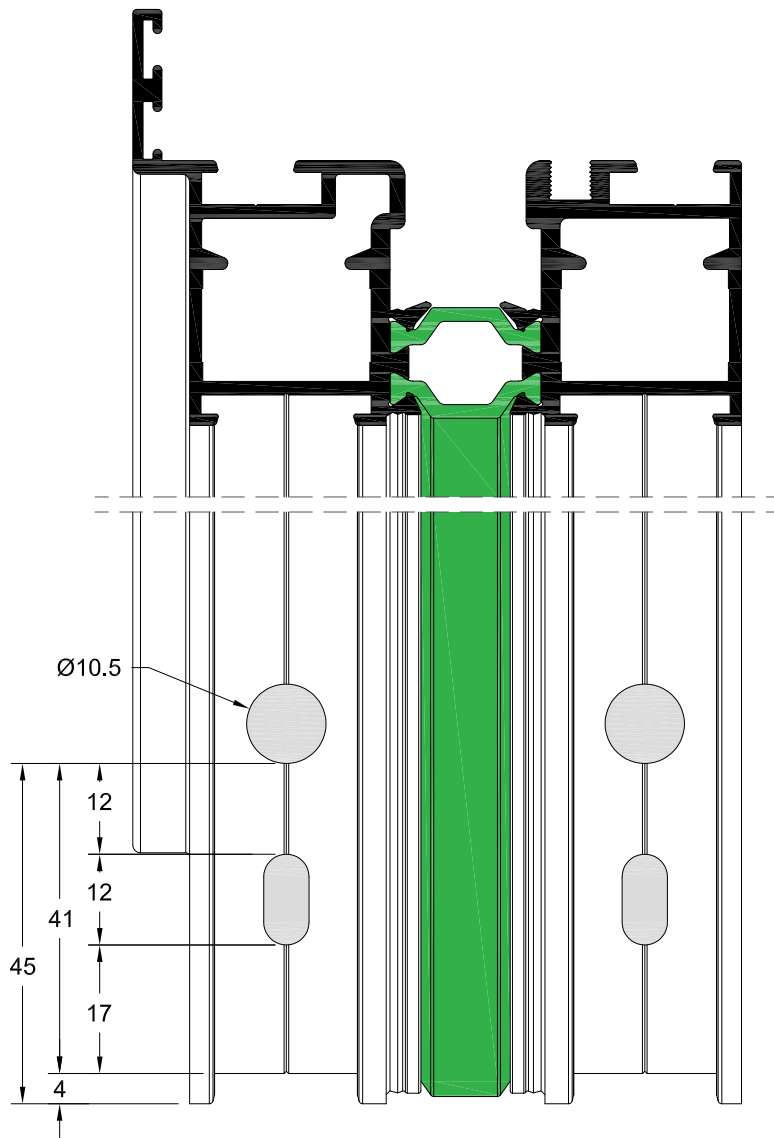

ΠΡΕΣΑΚΙ ΦΑΣΗ  
PUNCHING MACHINE  
C

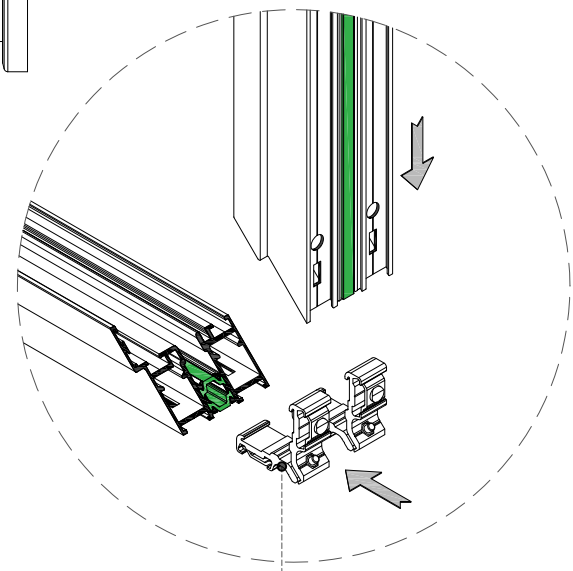

E4600-131

**ΚΑΤΕΡΓΑΣΙΑ ΦΥΛΛΟΥ ΓΙΑ ΤΟΠΟΘΕΤΗΣΗ ΓΩΝΙΑΣ ΣΥΝΔΕΣΕΩΣ**  
**MACHINING ON SASH FOR INSTALLATION OF CORNER JOINT**

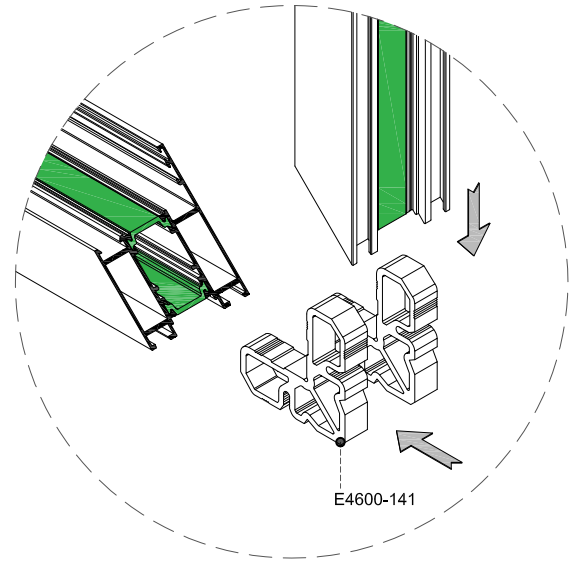
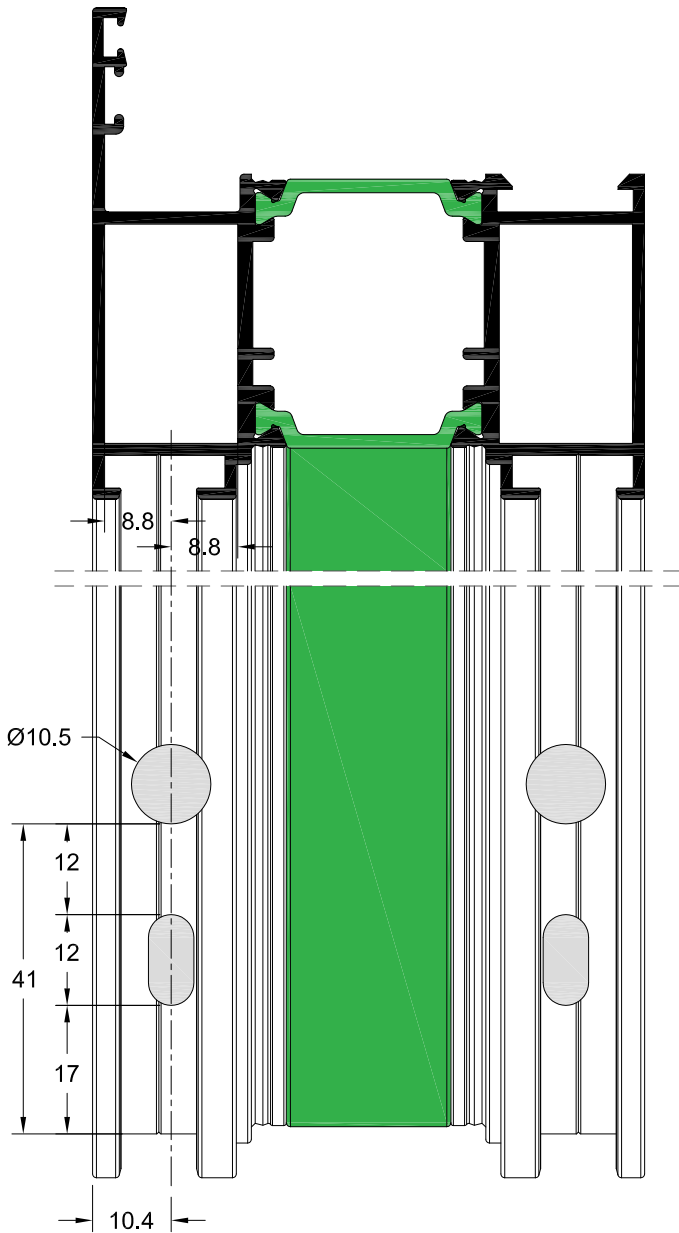

ΕΝΑΛΛΑΚΤΙΚΑ (ΧΤΥΠΗΜΑ ΣΕ ΓΩΝΙΑΣΤΡΑ)  
 ALTERNATIVELY (CRIMPING MACHINE)

ΠΡΕΣΑΚΙ ΦΑΣΗ  
 PUNCHING MACHINE  
**C**

**ΣΗΜΕΙΩΣΗ**  
 Στην πλευρά που θα τοποθετηθεί μεντεσές ή ράουλο απαιτείται κατεργασία ξενυχιάσματος στο πρεσάκι.  
**NOTE**  
 In the side that the hinge or roller will be used, necessary milling should be done in the punching machine

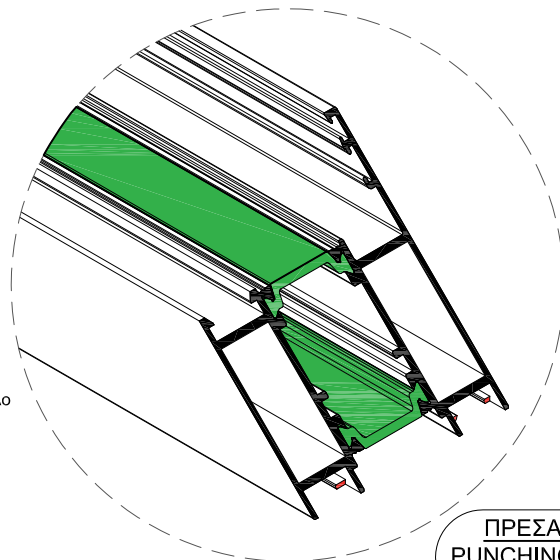

ΠΡΕΣΑΚΙ ΦΑΣΗ  
 PUNCHING MACHINE  
**G**

**ΚΑΤΕΡΓΑΣΙΑ ΚΑΣΑΣ ΓΙΑ ΤΟΠΟΘΕΤΗΣΗ ΓΩΝΙΑΣ ΣΥΝΔΕΣΕΩΣ  
ΣΕ ΓΩΝΙΑΚΗ ΚΑΤΑΣΚΕΥΗ**  
**MACHINING ON FRAME FOR INSTALLATION OF CORNER JOINT  
FOR CORNER CONSTRUCTIONS**

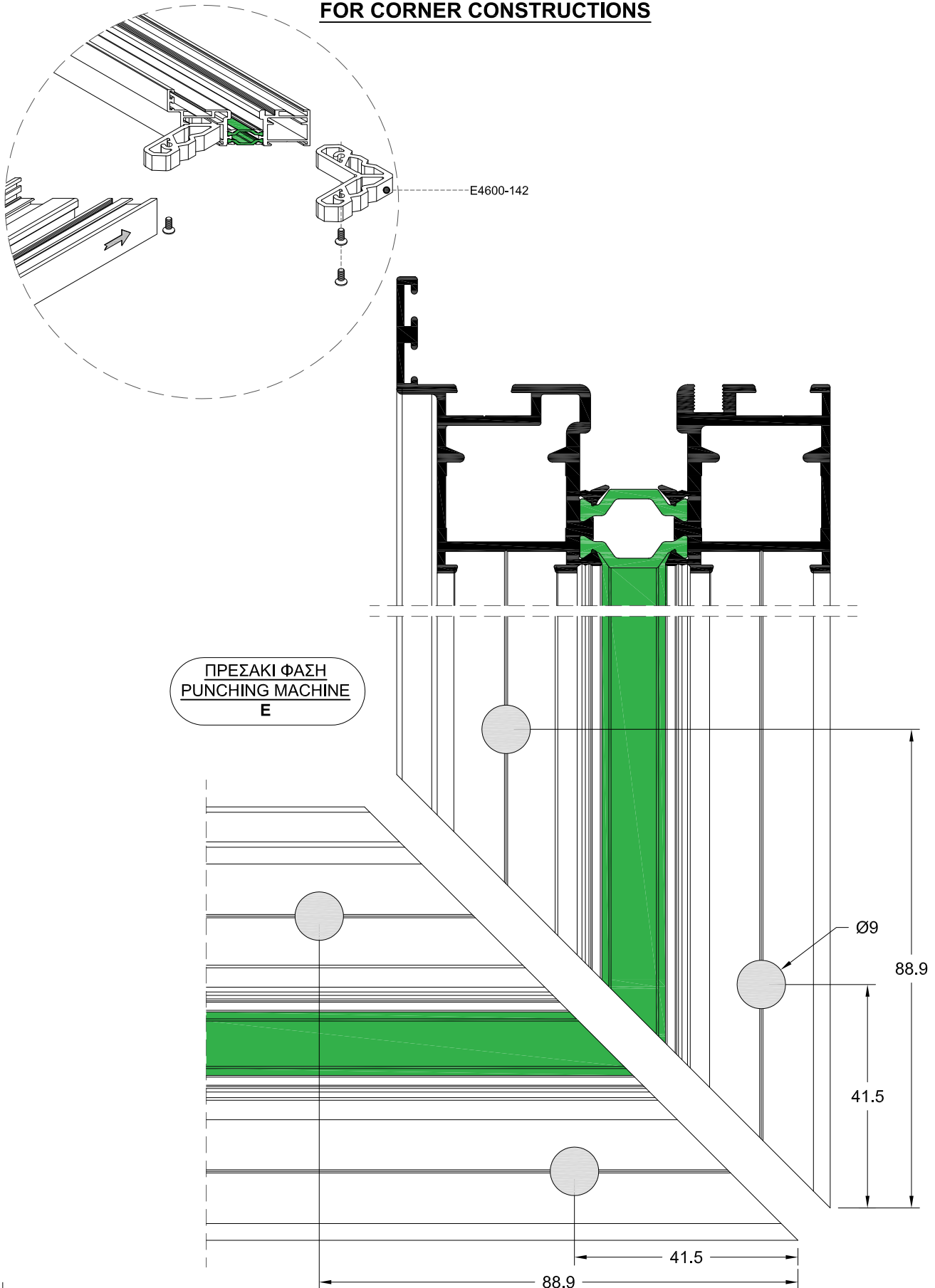

**ΑΝΑΠΤΥΓΜΑ ΚΑΣΑΣ**  
**FRAME EXPLOSION**

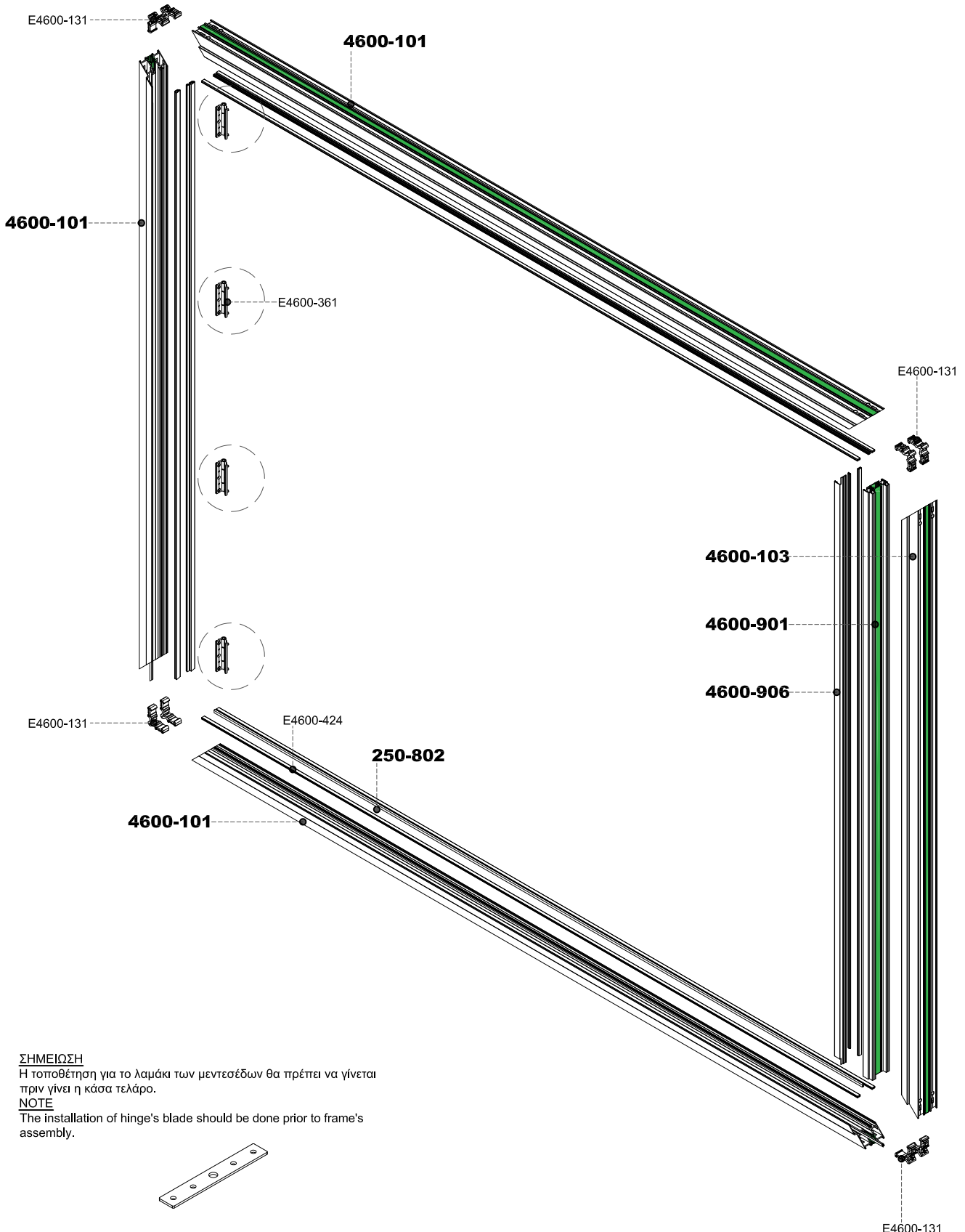

**ΣΗΜΕΙΩΣΗ**

Η τοποθέτηση για το λαμάκι των μεντεσέδων θα πρέπει να γίνεται πριν γίνει η κάσα τελάρο.

**NOTE**

The installation of hinge's blade should be done prior to frame's assembly.

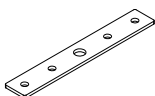

## ΑΝΑΛΥΣΗ ΠΡΟΦΙΛ-ΕΞΑΡΤΗΜΑΤΩΝ ΦΥΛΛΟΥ EXPLODING VIEW OF SASH

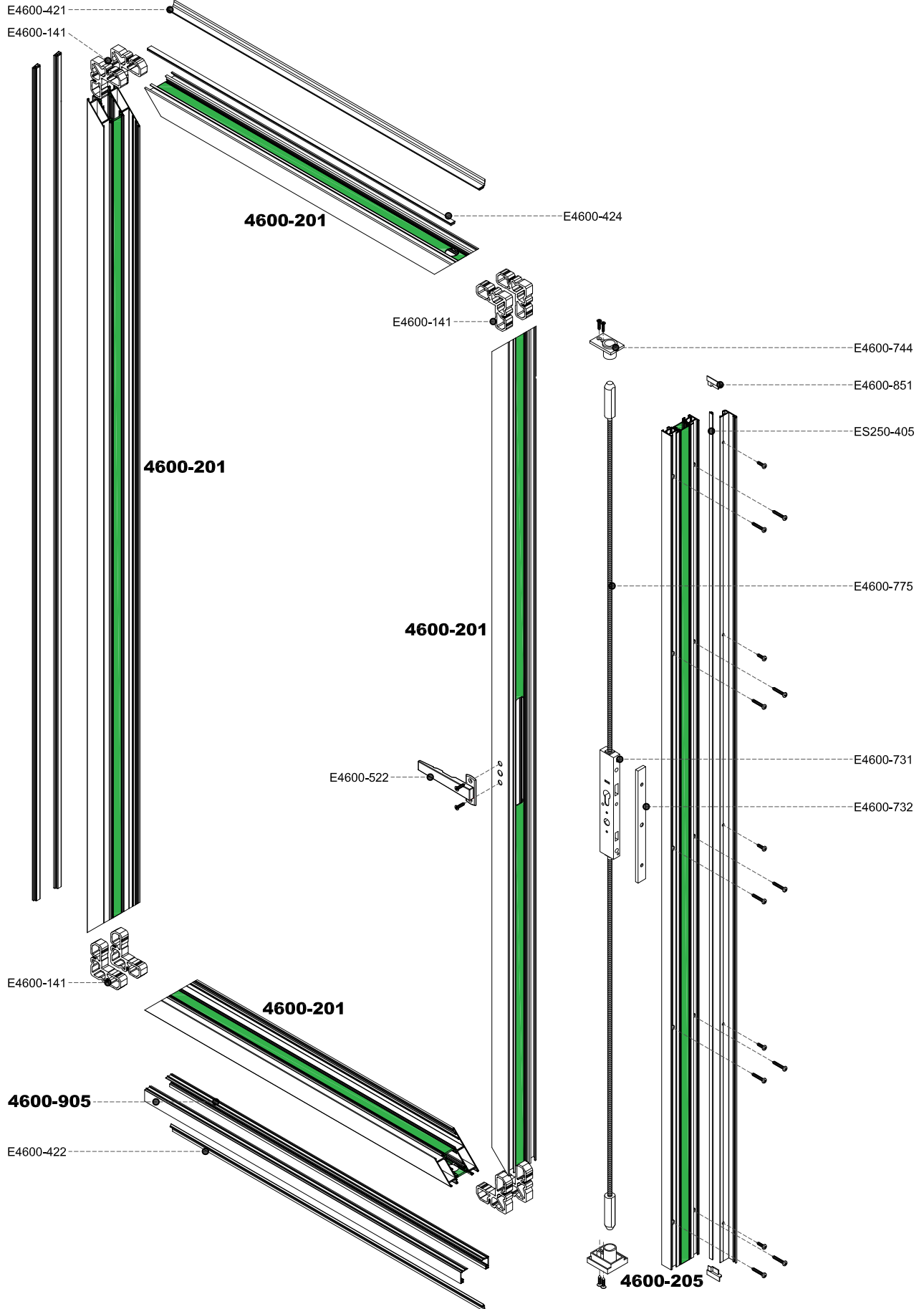

**ΚΑΤΕΡΓΑΣΙΑ ΦΥΛΛΟΥ ΓΙΑ ΤΟΠΟΘΕΤΗΣΗ ΣΥΡΤΗ**  
**MILLING OF SASH FOR LATCH INSTALLATION**

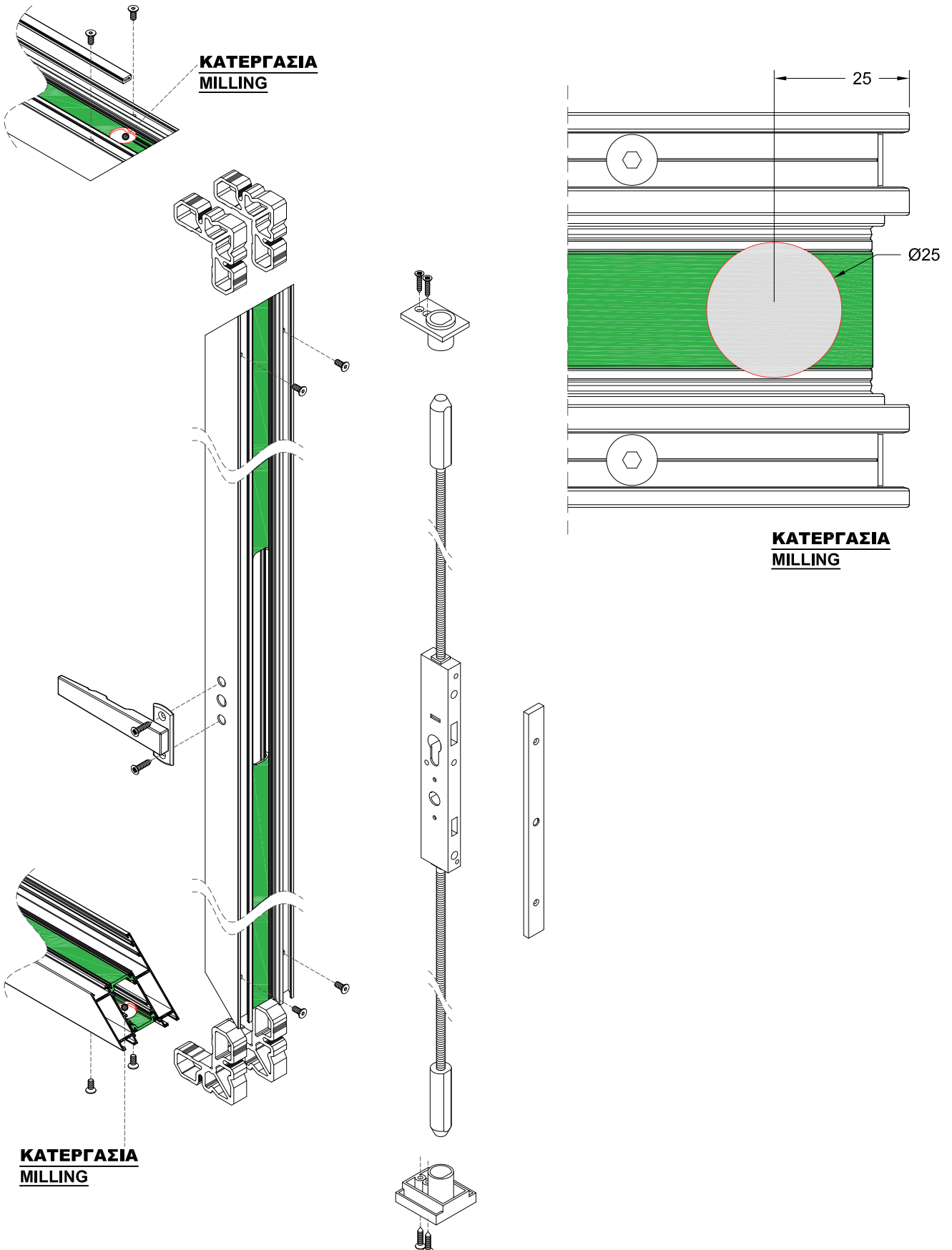

**ΚΑΤΕΡΓΑΣΙΑ ΦΥΛΛΟΥ ΓΙΑ ΤΟΠΟΘΕΤΗΣΗ ΚΛΕΙΔΑΡΙΑΣ-ΠΟΜΟΛΟΥ**  
**MILLING OF SASH FOR LOCK AND HANDLE**

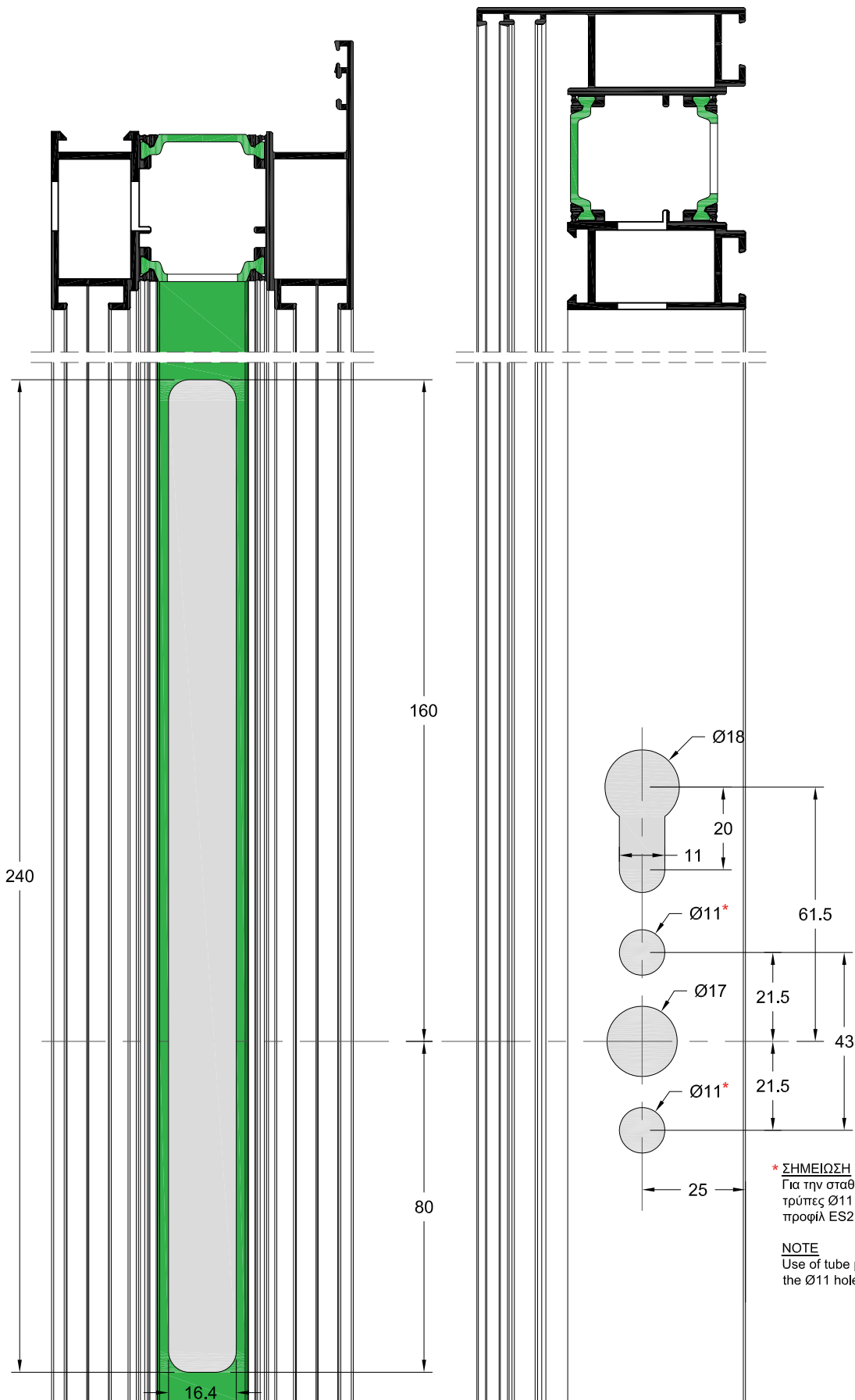

SCALE 1:0.7



**ΜΕΤΡΑ ΚΟΠΗΣ ΝΤΙΖΑΣ**  
**ROD CUTTING DIMENSIONS**

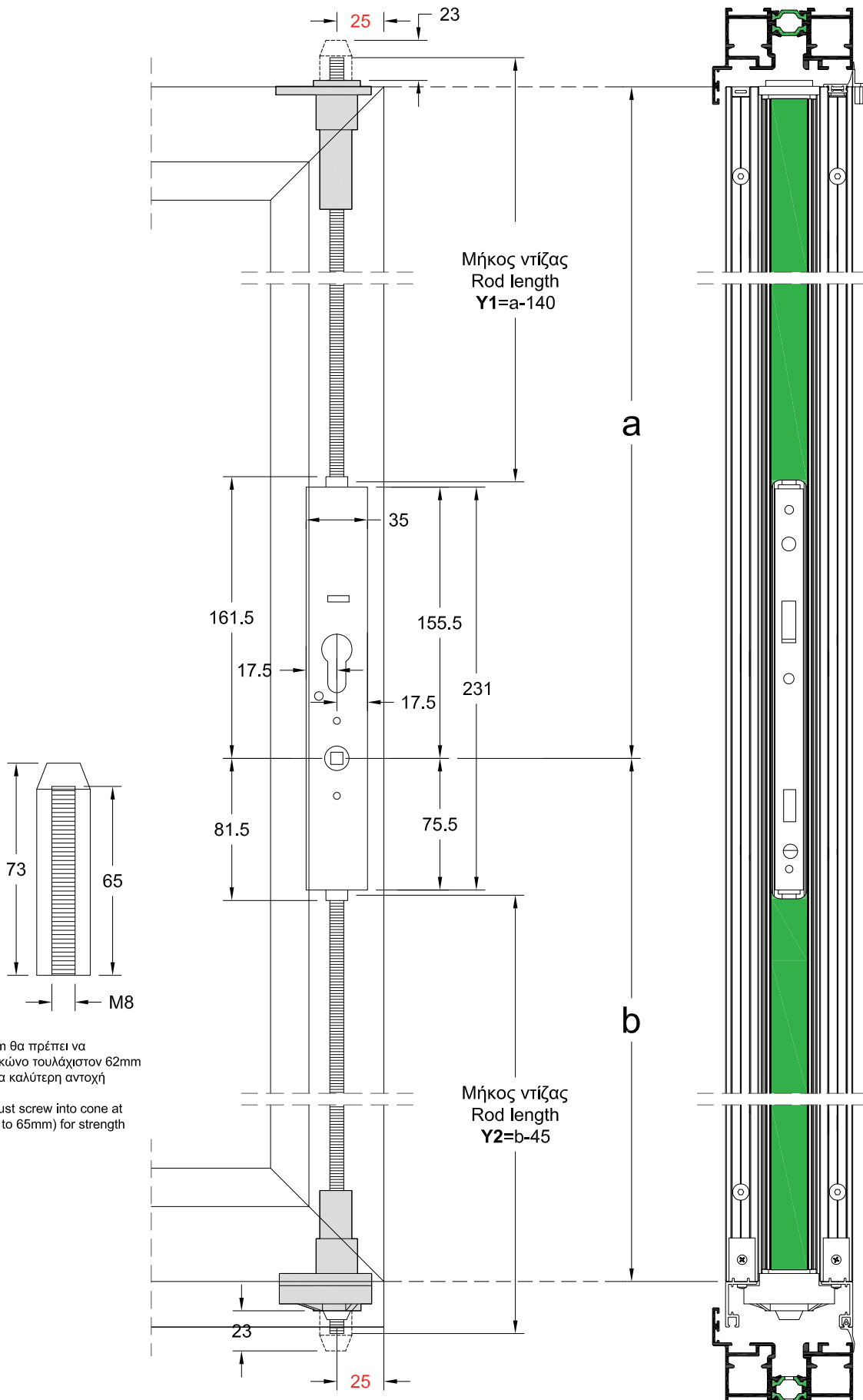

**ΣΗΜΕΙΩΣΗ**

Η ντίζα των 8mm θα πρέπει να βιδώνεται στον κώνο τουλάχιστον 62mm (ή και 65mm) για καλύτερη αντοχή

**NOTE**

Allthread rod must screw into cone at least 62mm (up to 65mm) for strength

## ΚΛΕΙΔΑΡΙΕΣ LOCKS

**ΣΗΜΕΙΩΣΗ**

Η προέκταση κλειδαριάς (με τον σύρτη) προορίζεται για φύλλα με ύψος 2500-2920mm. Ο σύρτης μπορεί να συνεργαστεί και με την κλειδαριά χωρίς προέκταση και προορίζεται για φύλλα με ύψος 2050-2170mm.

**NOTE**

The lock extension (with latch) is for sashes with height 2500-2920mm. The latch can be also combined with lock without extension for sashes 2050-2170mm.

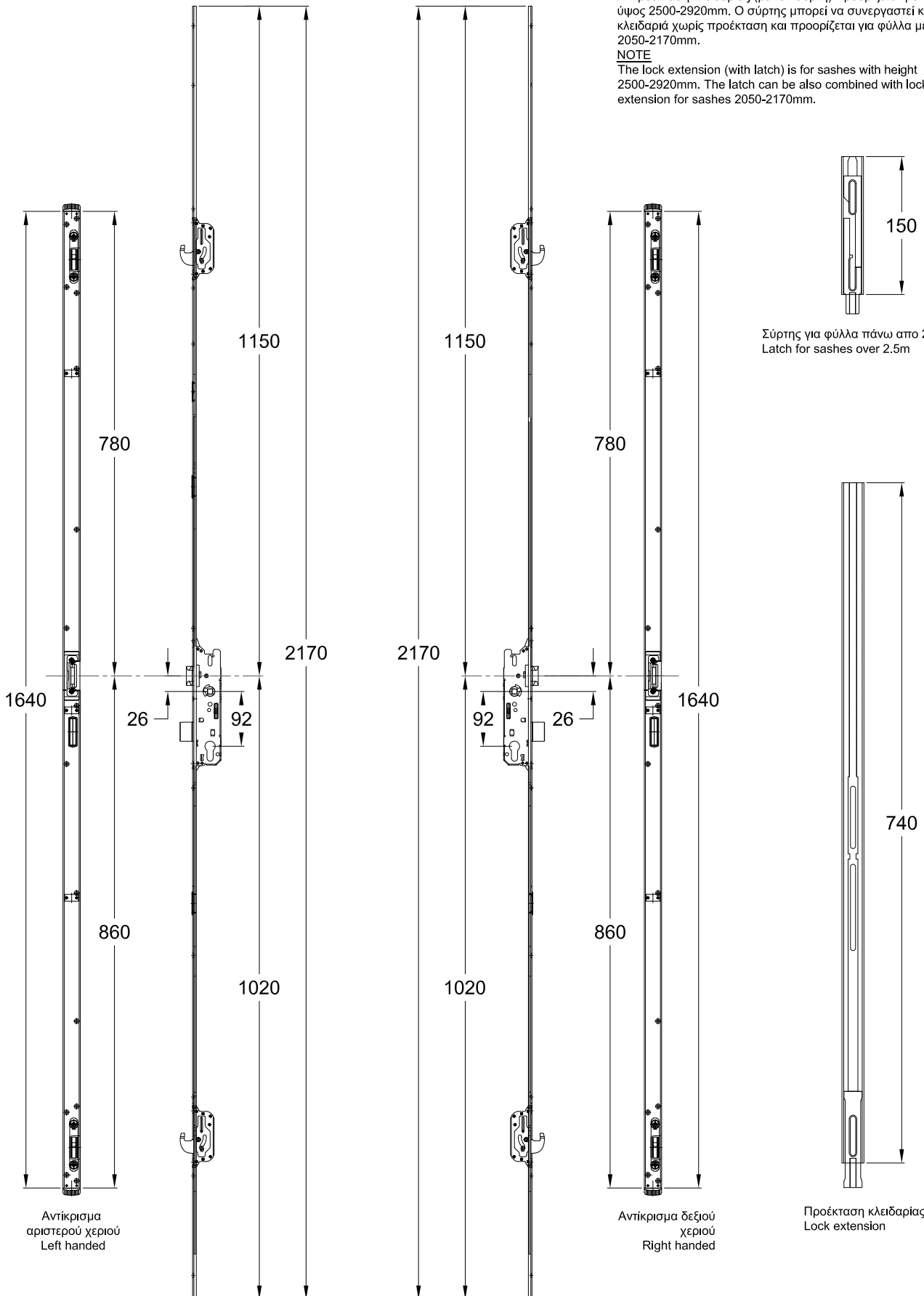

**ΚΑΤΕΡΓΑΣΙΑ ΦΥΛΛΟΥ ΓΙΑ ΤΟΠΟΘΕΤΗΣΗ ΚΛΕΙΔΑΡΙΑΣ**  
**MILLING OF SASH FOR LOCK**

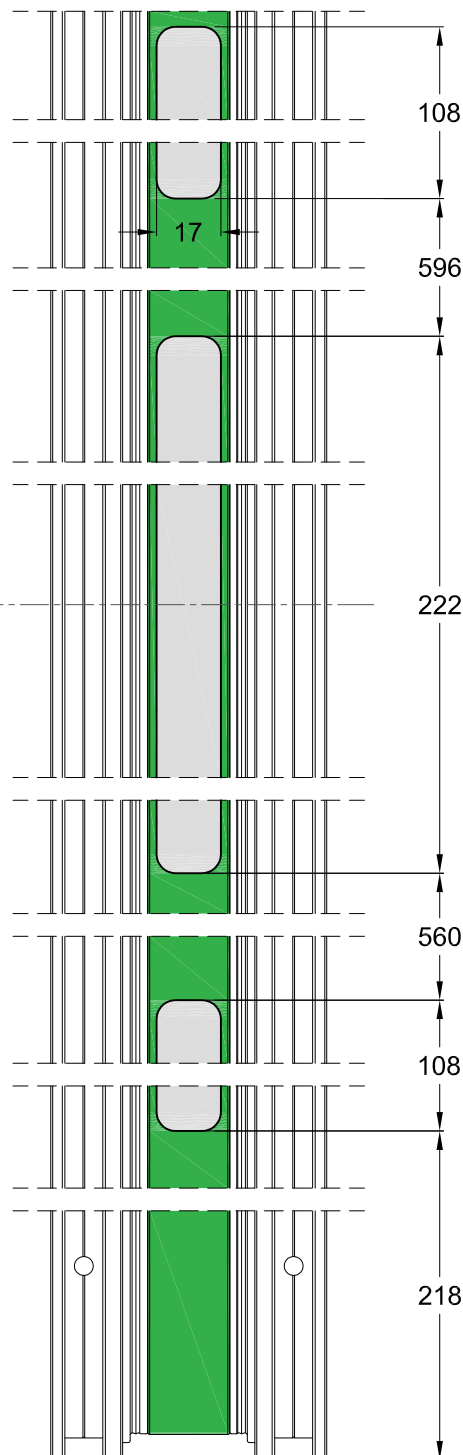
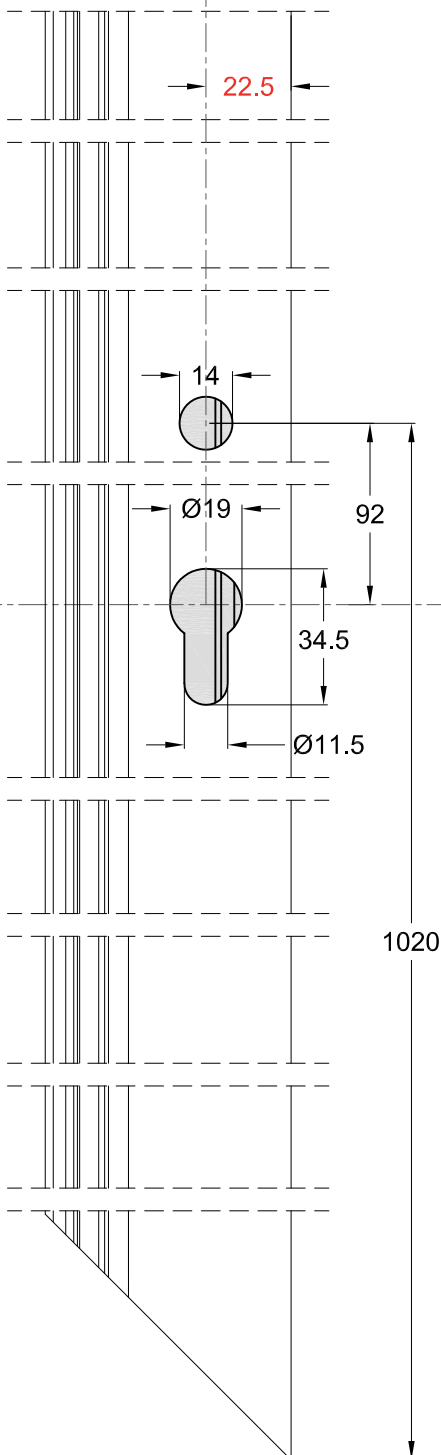
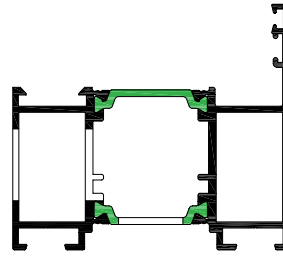
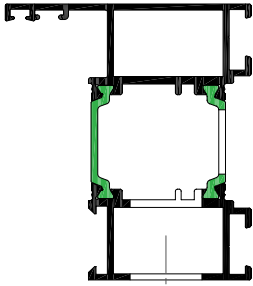

### ΚΑΤΕΡΓΑΣΙΑ 4600-905 MILLING OF 4600-905

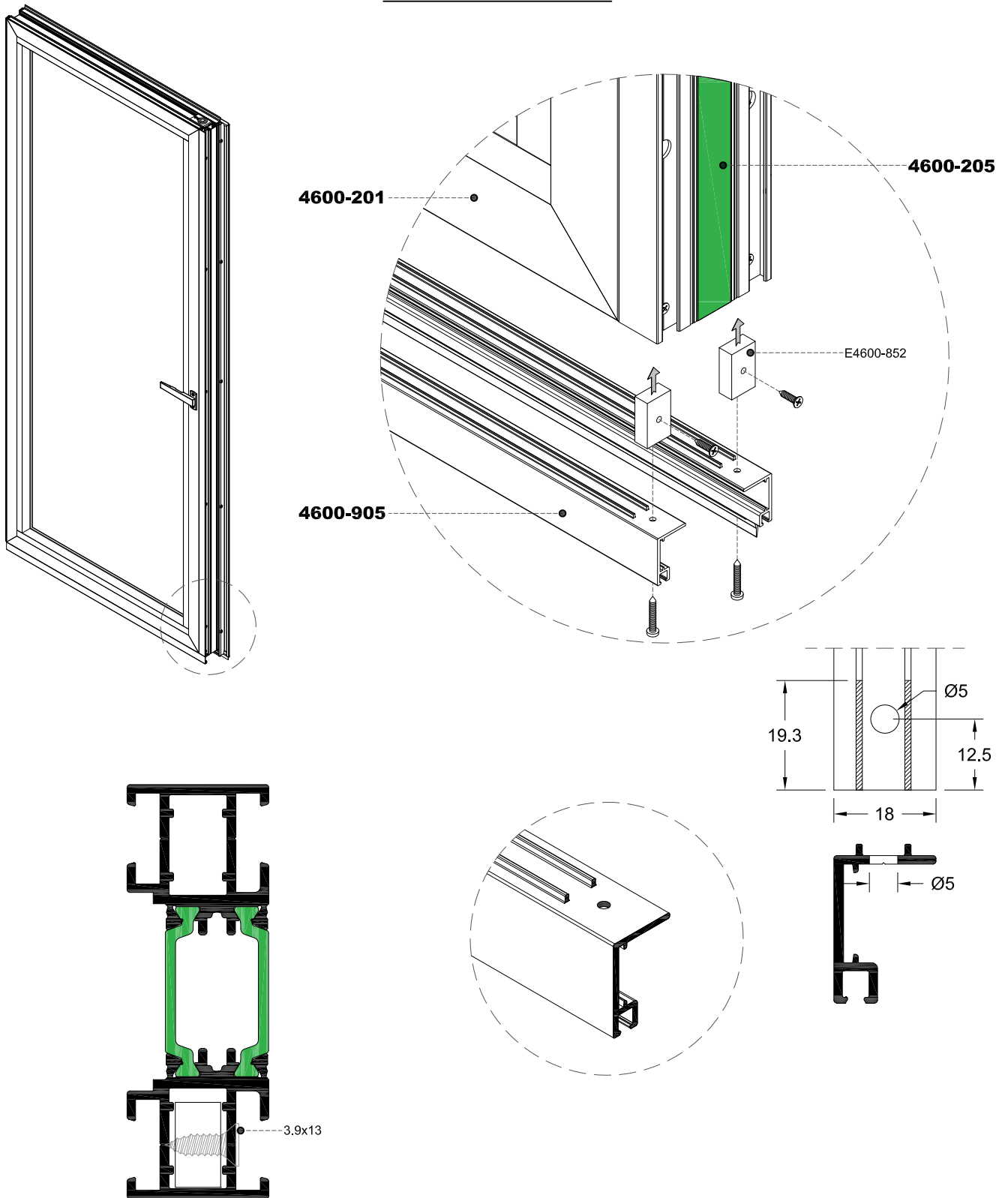

**ΤΟΠΟΘΕΤΗΣΗ ΡΕΓΟΥΛΑΤΟΡΟΥ 4600-901**  
**INSTALLATION OF 4600-901 REGULATOR**

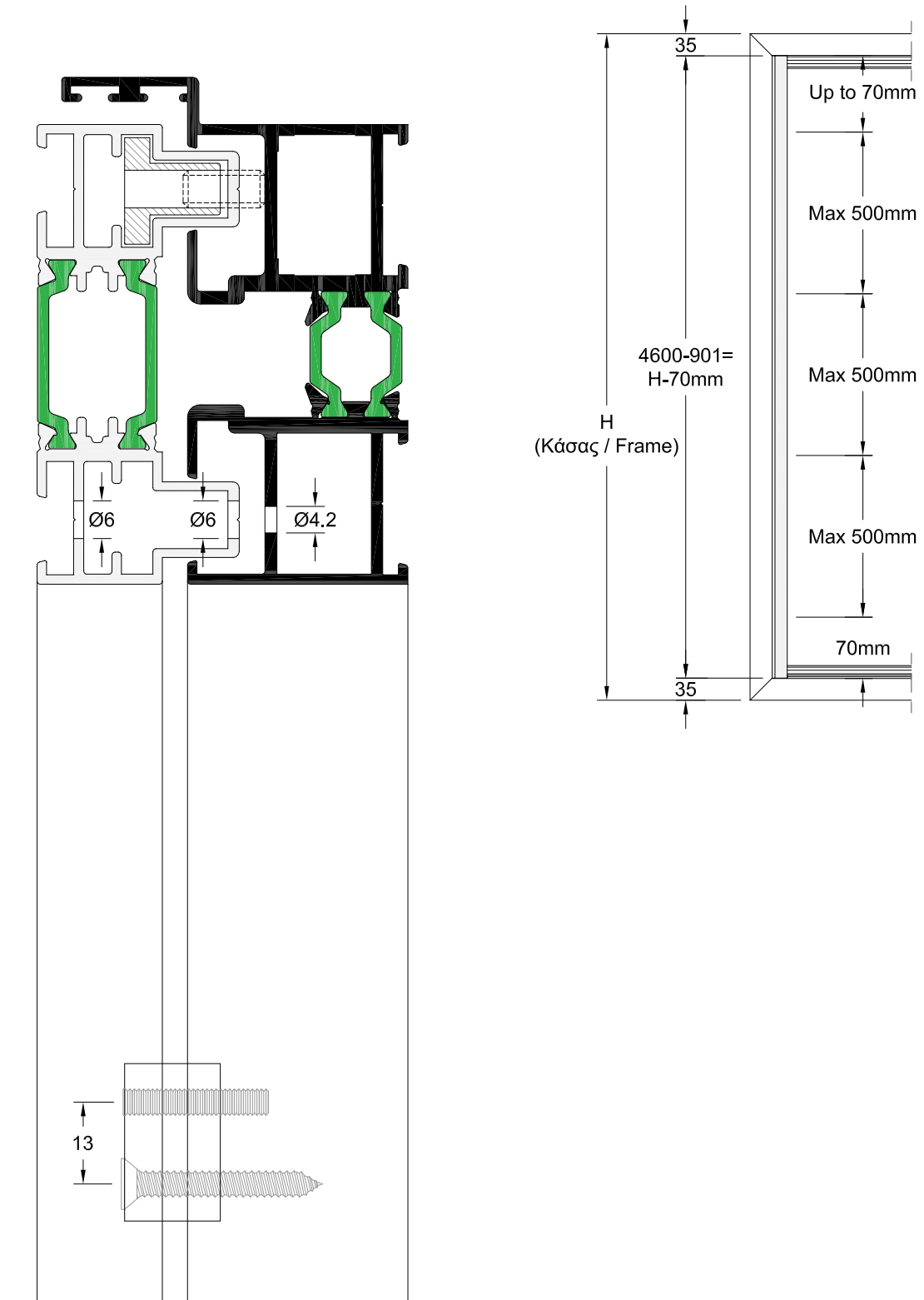

## ΤΟΠΟΘΕΤΗΣΗ ΕΞΑΡΤΗΜΑΤΩΝ ΚΙΝΗΣΗΣ-ΚΛΕΙΔΩΜΑΤΟΣ ACCESSORIES INSTALLATION FOR OPENING AND MOVING

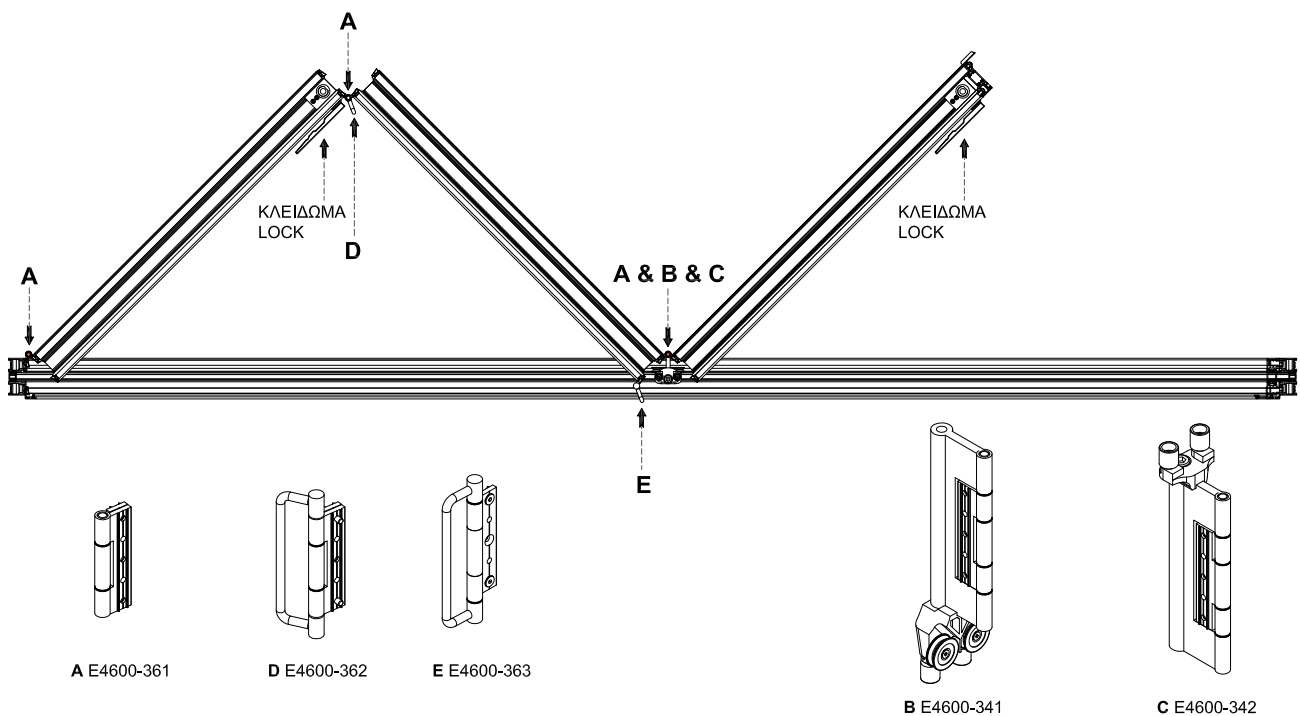
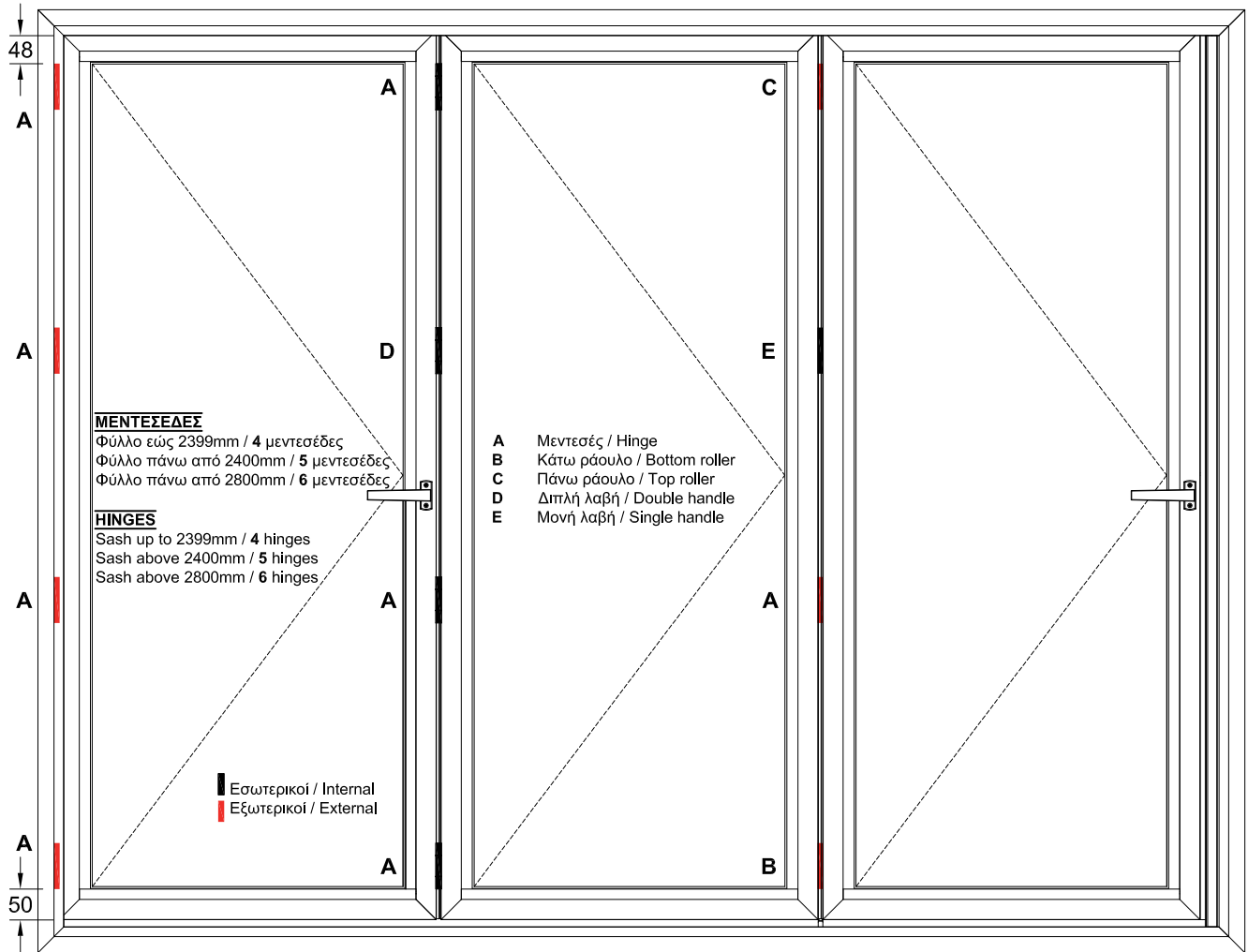

**ΤΟΠΟΘΕΤΗΣΗ ΡΑΟΥΛΩΝ**  
**ROLLER ASSEMBLING**

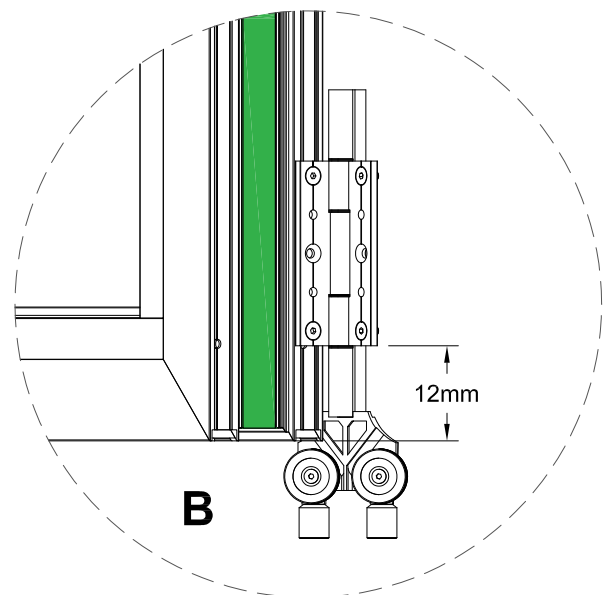
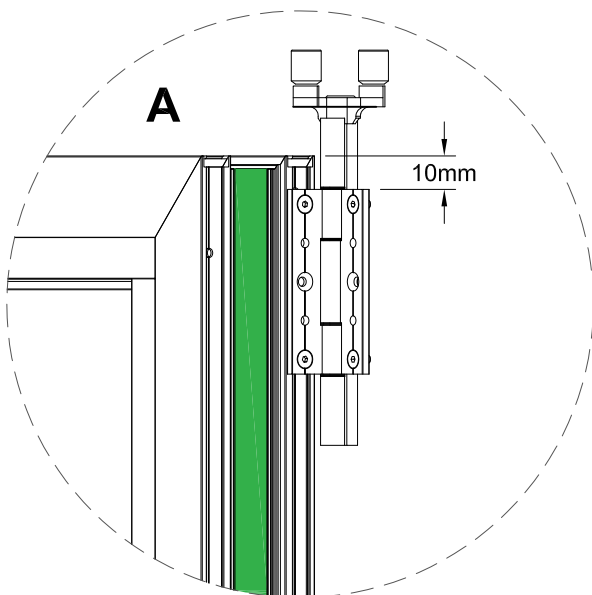
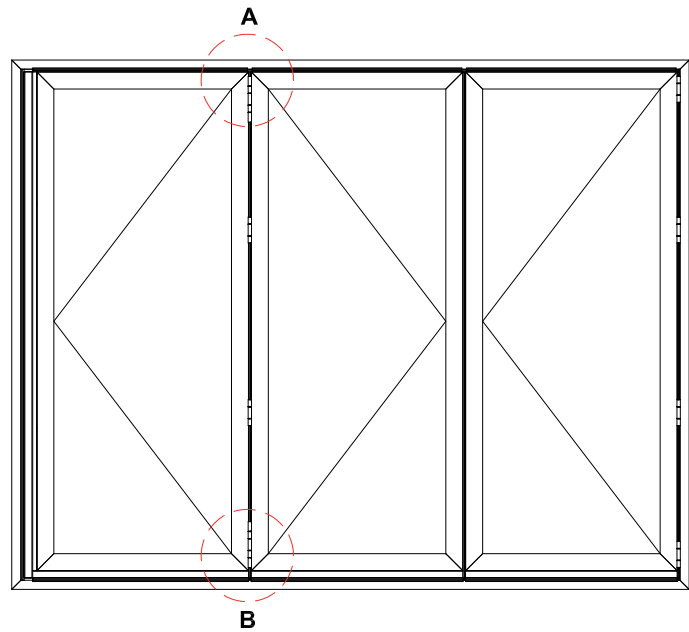
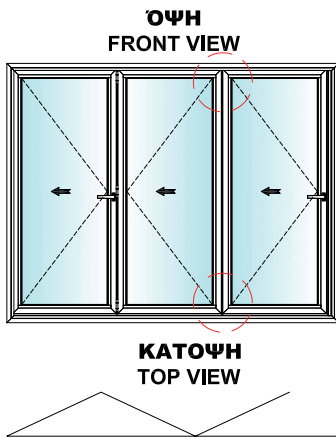

**ΣΥΝΑΡΜΟΛΟΓΗΣΗ ΚΑΤΩΚΑΣΙΟΥ ΕΥΚΟΛΗΣ ΠΡΟΣΒΑΣΗΣ**  
**ASSEMBLING OF FLOOR PROFILE FOR EASY ACCESS**

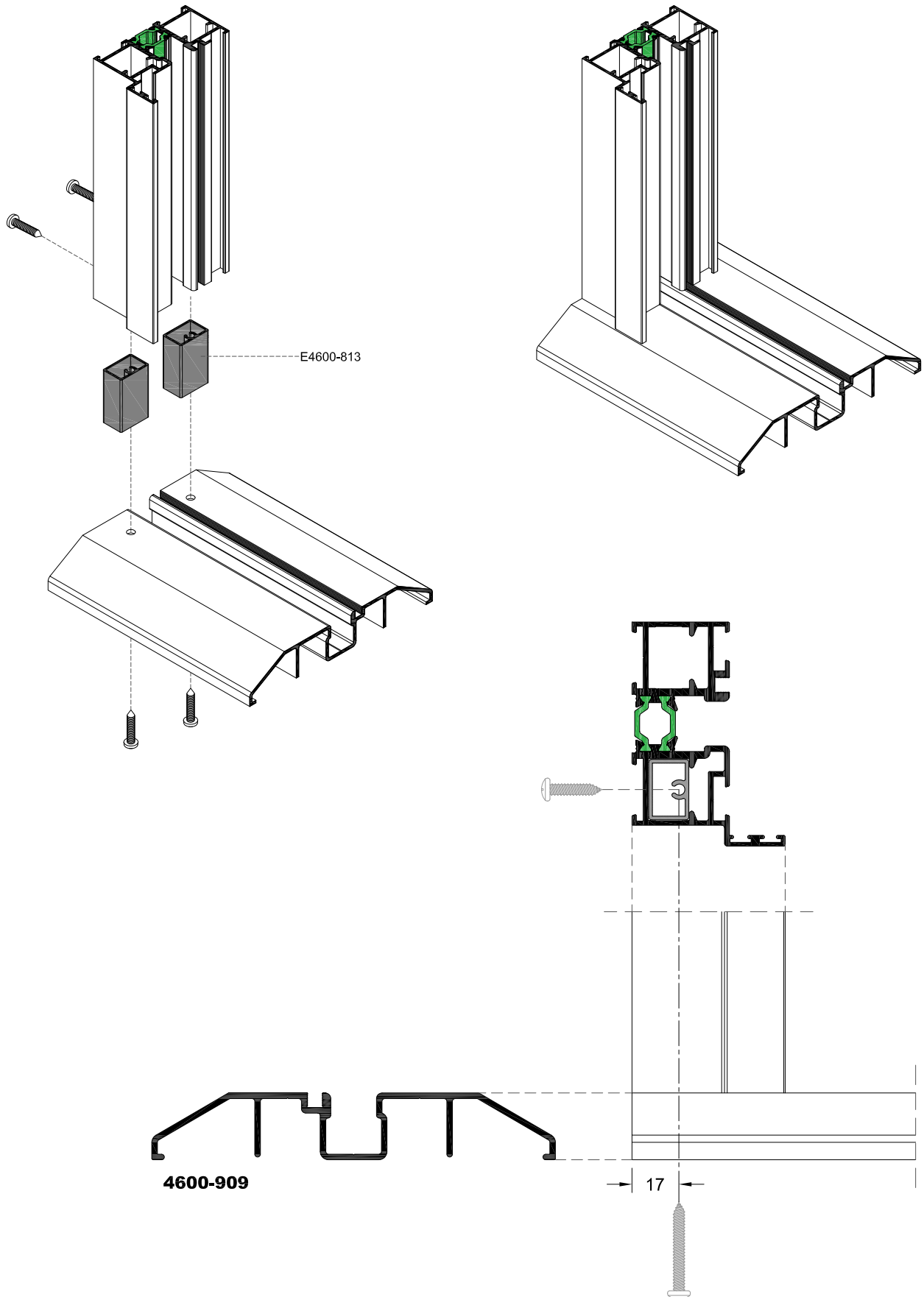



**ΧΑΝΤΡΩΜΑ ΕΛΑΣΤΙΚΩΝ**  
**CUTTING OF GASKETS**

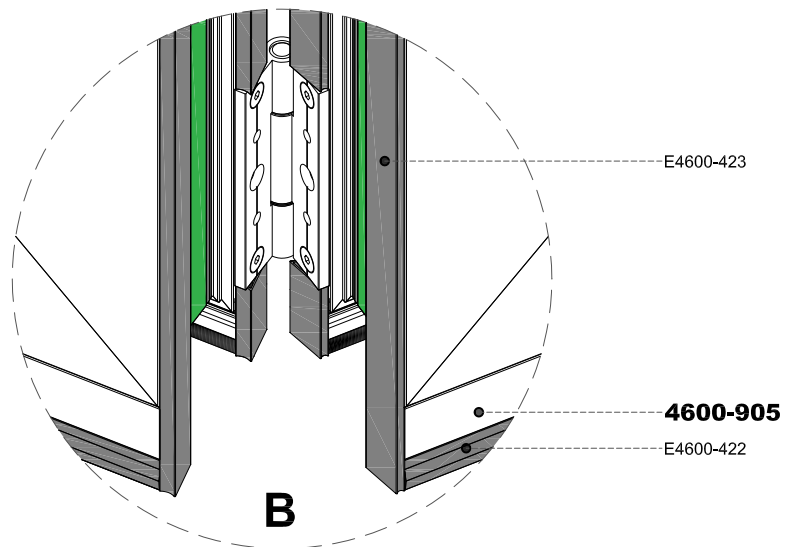
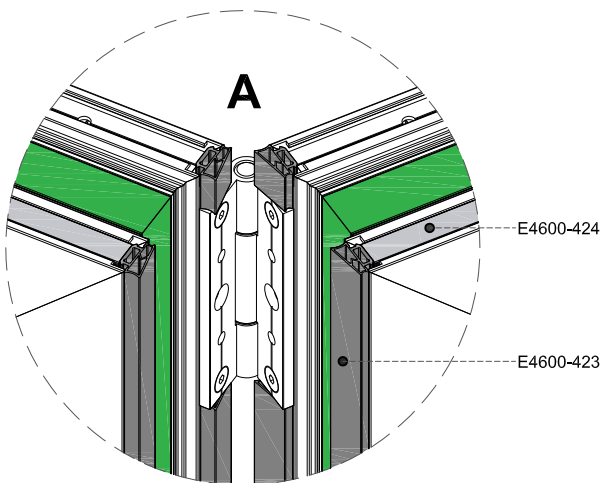
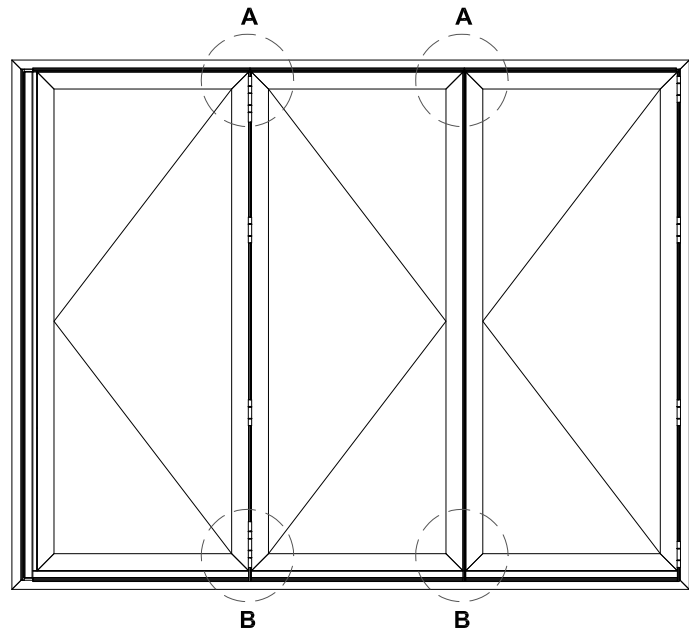

**ΚΑΤΕΡΓΑΣΙΑ ΚΑΙ ΤΟΠΟΘΕΤΗΣΗ ΧΩΡΙΣΜΑΤΟΣ**  
**MILLING AND ASSEMBLY OF TRANSOM**

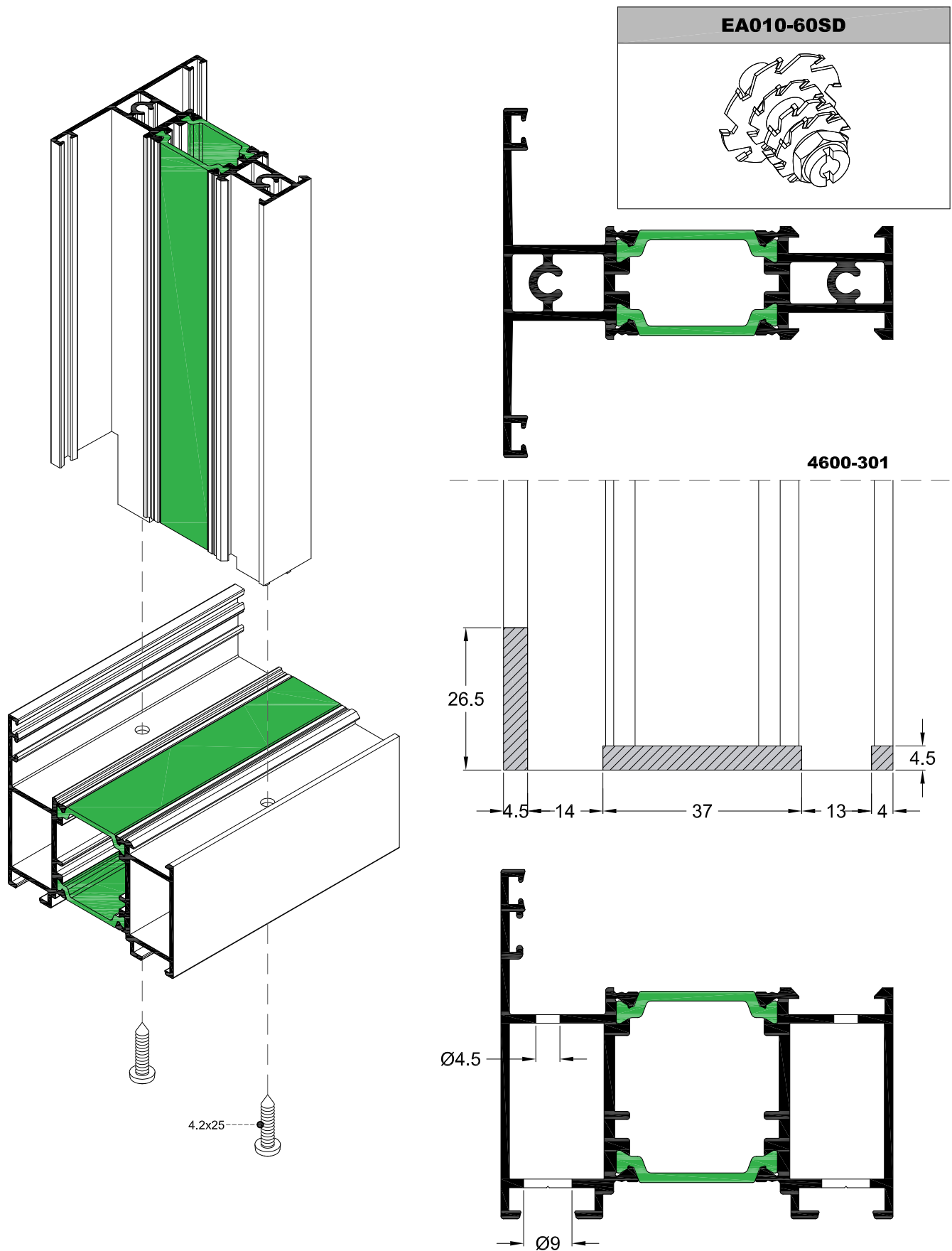

**ΕΠΙΛΟΓΗ ΔΕΞΙΑΣ-ΑΡΙΣΤΕΡΗΣ ΚΛΕΙΔΑΡΙΑΣ**  
**RIGHT-LEFT LOCK CHOICE**

**E4600-733**  
**ΚΛΕΙΔΑΡΙΑ ΑΡΙΣΤΕΡΗ**

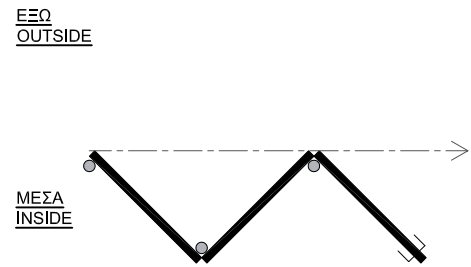
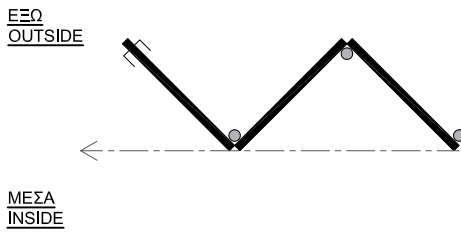

**E4600-734**  
**ΚΛΕΙΔΑΡΙΑ ΔΕΞΙΑ**

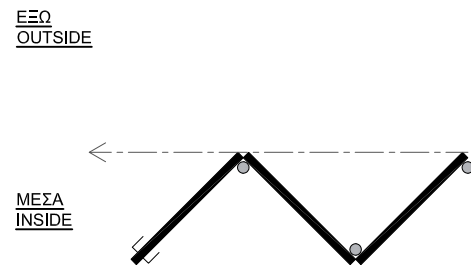
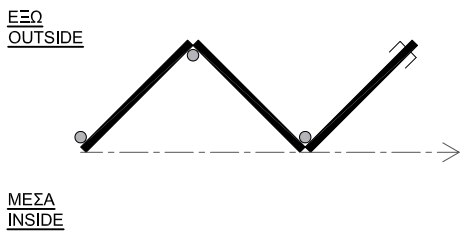

**ΕΠΙΛΟΓΗ ΚΥΛΙΝΔΡΟΥ**  
**CYLINDER CHOICE**

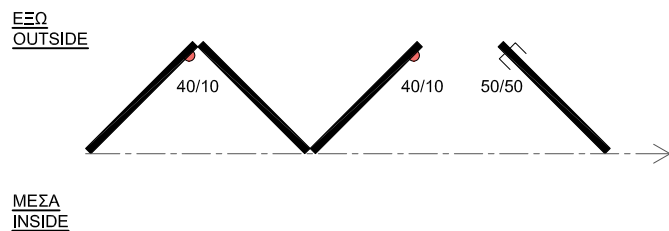
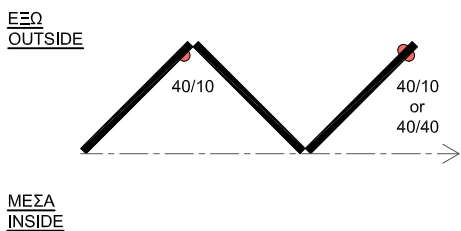
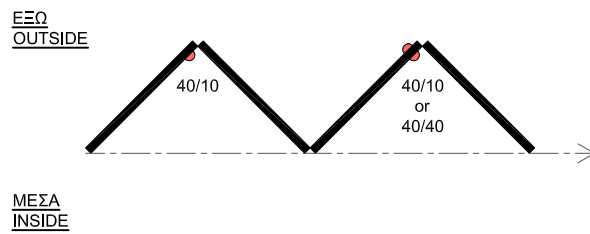
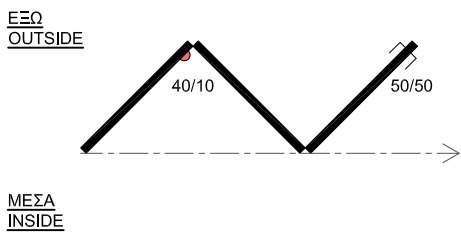

## **ΤΑΚΑΡΙΣΜΑ ΤΖΑΜΙΩΝ** **GLASS INSTALLATION**

— Τακάκι στήριξης υαλοπίνακα (Φάση 1η)  
Glass shim (Phase 1)

— Τακάκι στήριξης υαλοπίνακα (Φάση 2η)  
Glass shim (Phase 2)

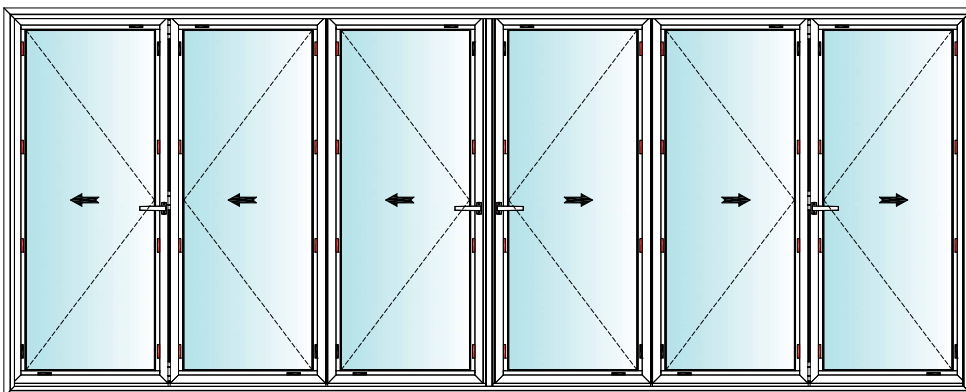
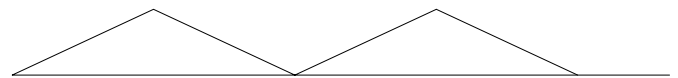
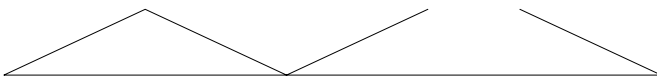
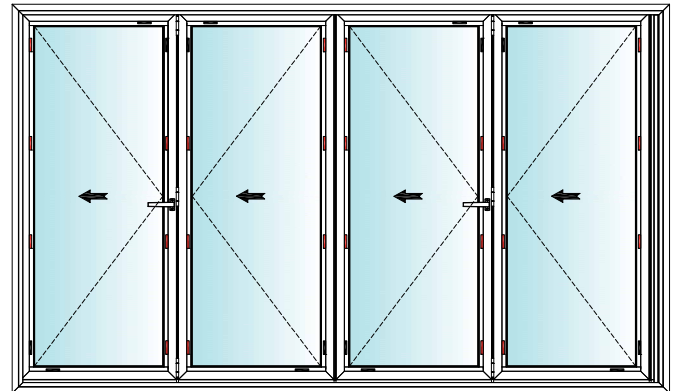
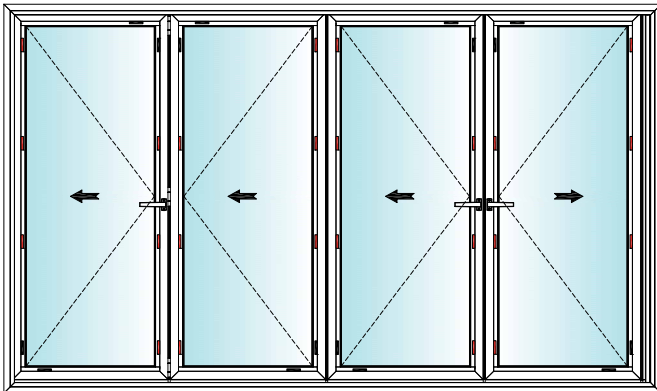
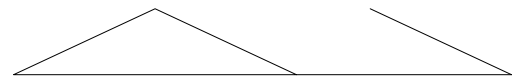
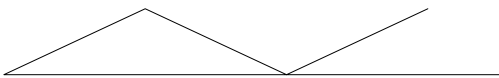
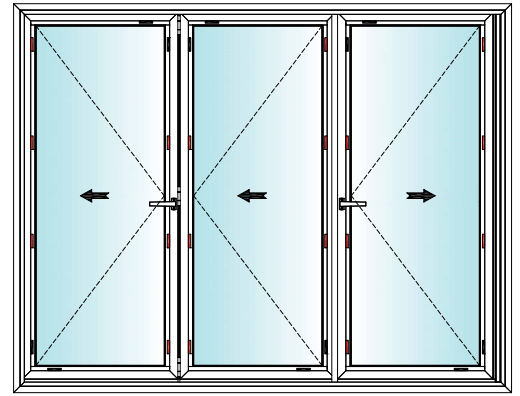
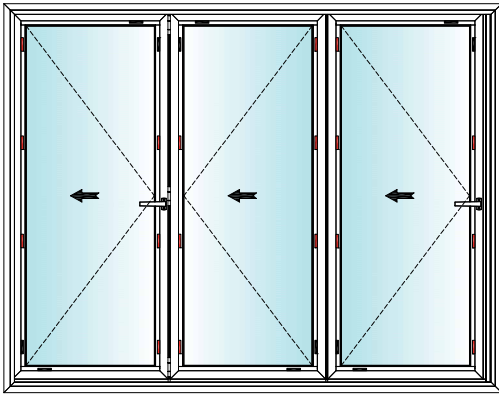

**ΓΩΝΙΑΚΗ ΚΑΤΑΣΚΕΥΗ**  
**CORNER CONSTRUCTION**

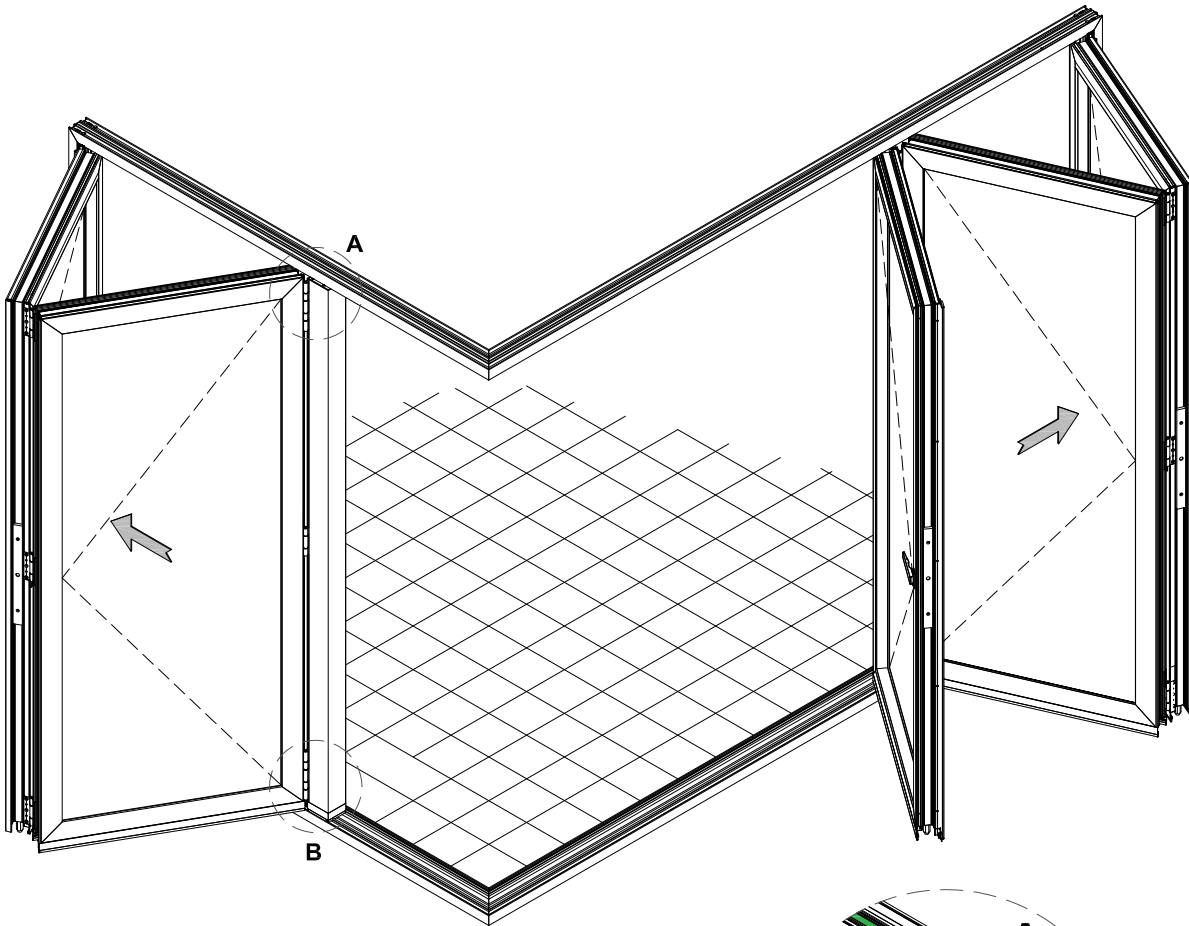

**ΣΗΜΕΙΩΣΗ**

Κόβουμε την τάπα πριν την τοποθετήσουμε στην κολόνα.

**NOTE**

We cut the cover before inserting in the column

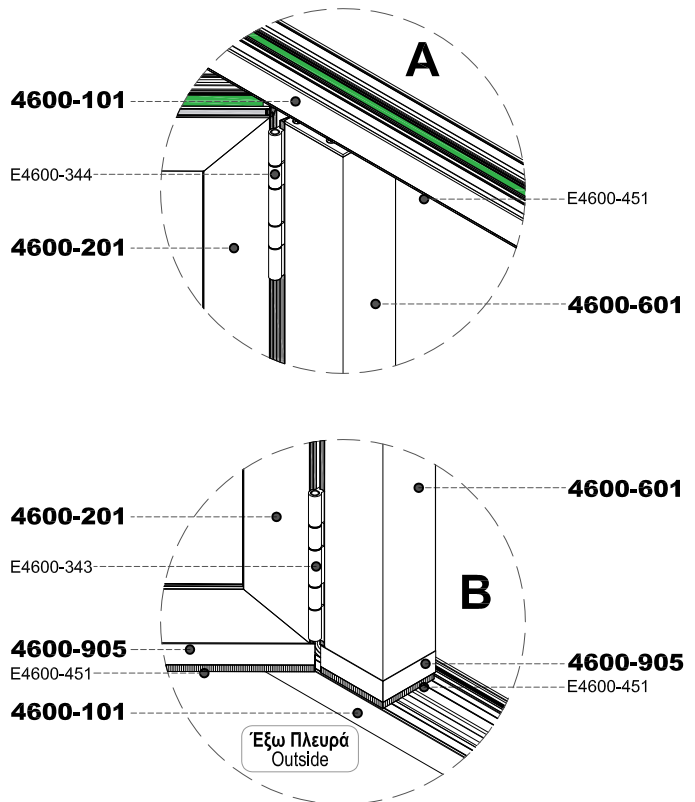
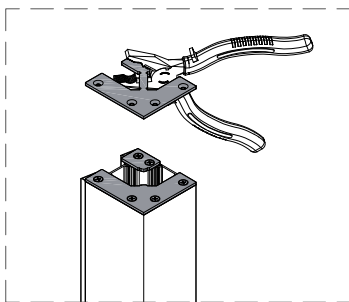

**ΚΑΤΕΡΓΑΣΙΑ 4600-905 ΣΕ ΓΩΝΙΑΚΗ ΚΑΤΑΣΚΕΥΗ**  
**MILLING OF 4600-905 FOR CORNER CONSTRUCTION**

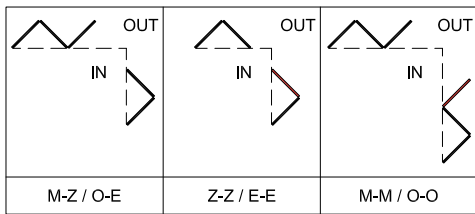
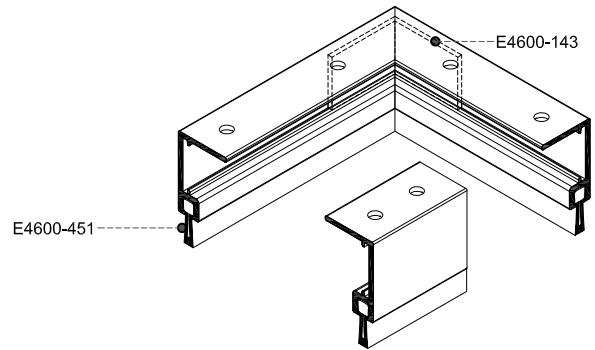
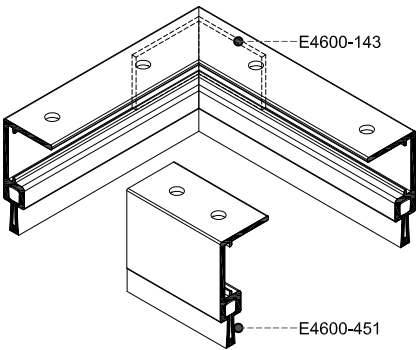
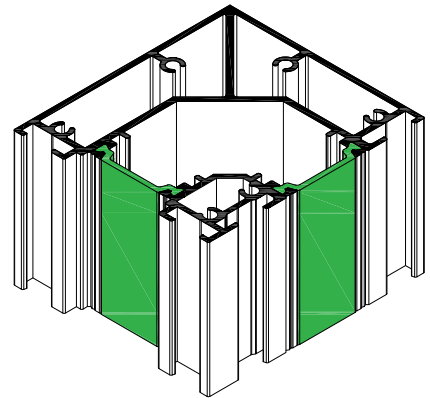
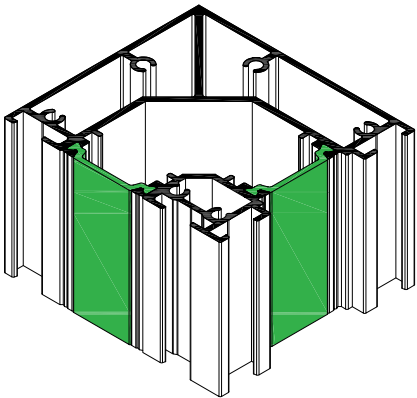

M=Μονό  
 Z=Ζυγό  
 O=Odd  
 E=Even

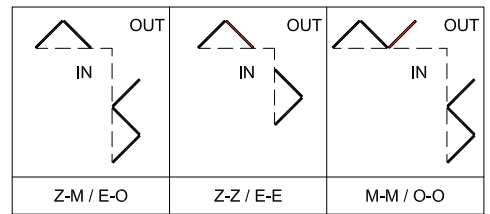

Φύλλο με την γωνιακή κολόνα  
 Sash with corner mullion

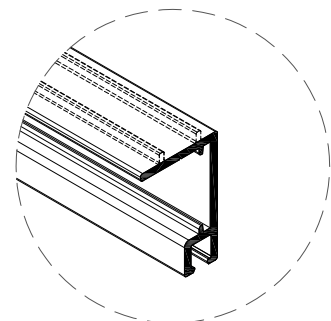
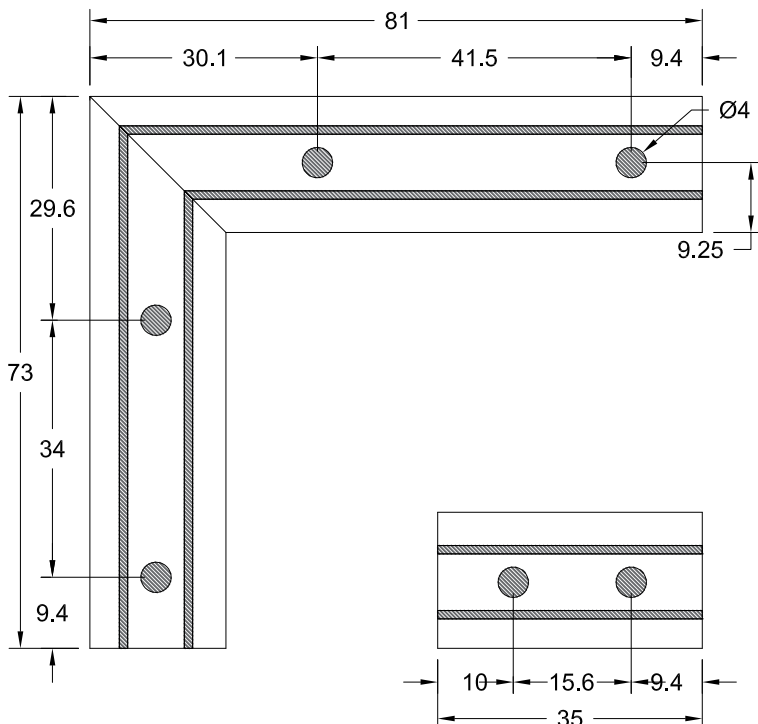

**ΠΡΕΣΑΚΙ ΦΑΣΗ**  
**PUNCHING MACHINE**  
**B**

**ΚΑΤΕΡΓΑΣΙΑ 4600-905 ΣΕ ΓΩΝΙΑΚΗ ΚΑΤΑΣΚΕΥΗ**  
**MILLING OF 4600-905 FOR CORNER CONSTRUCTION**

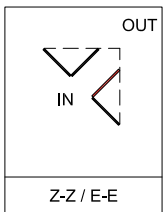
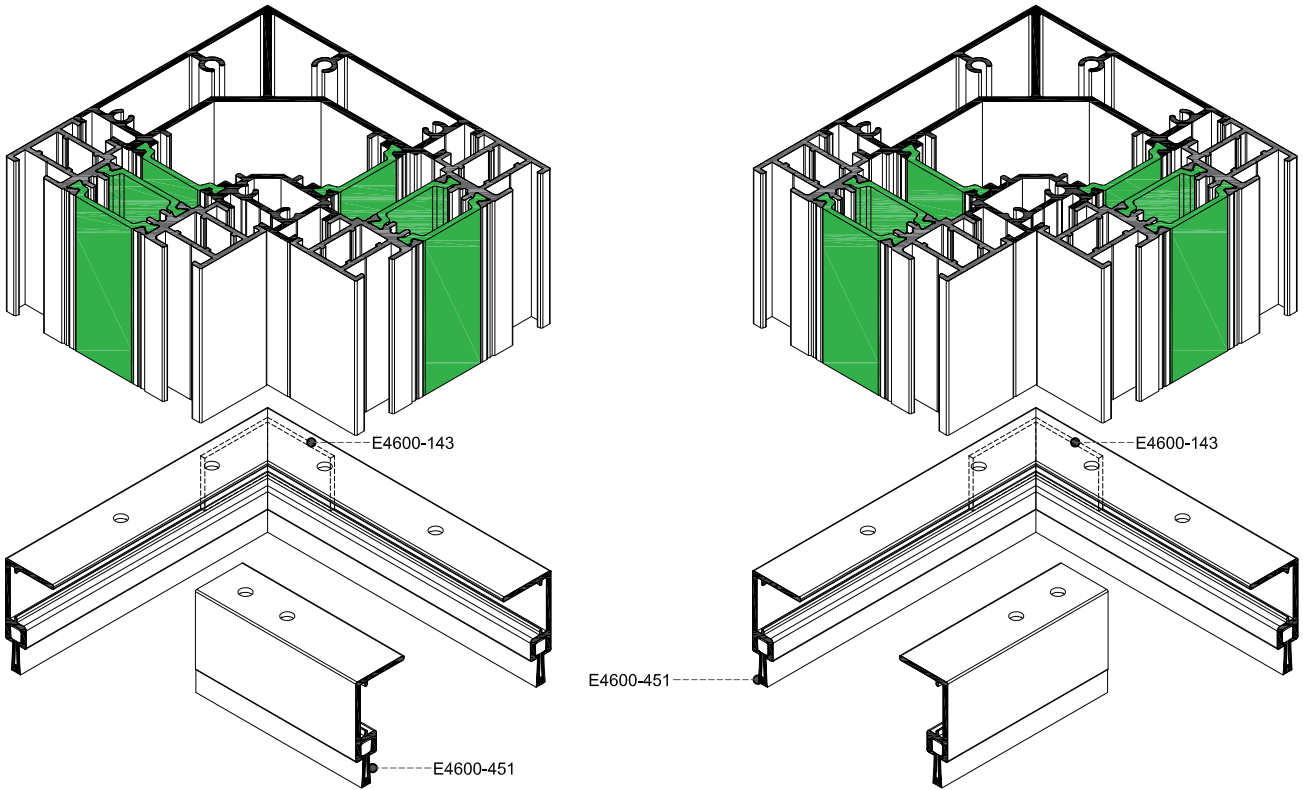

Z=Ζυγό  
E=Even

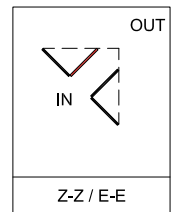

Φύλλο με την γωνιακή κολόνα  
Sash with corner mullion

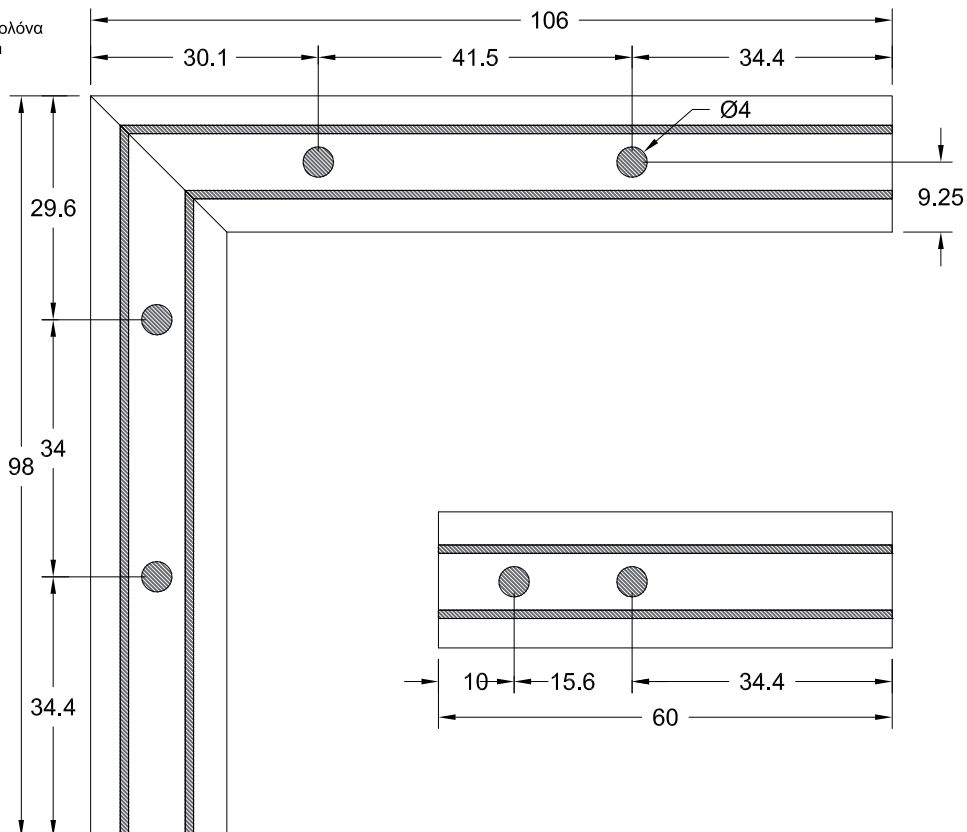

## **ΓΩΝΙΑΚΗ ΚΑΤΑΣΚΕΥΗ** **CORNER CONSTRUCTION**

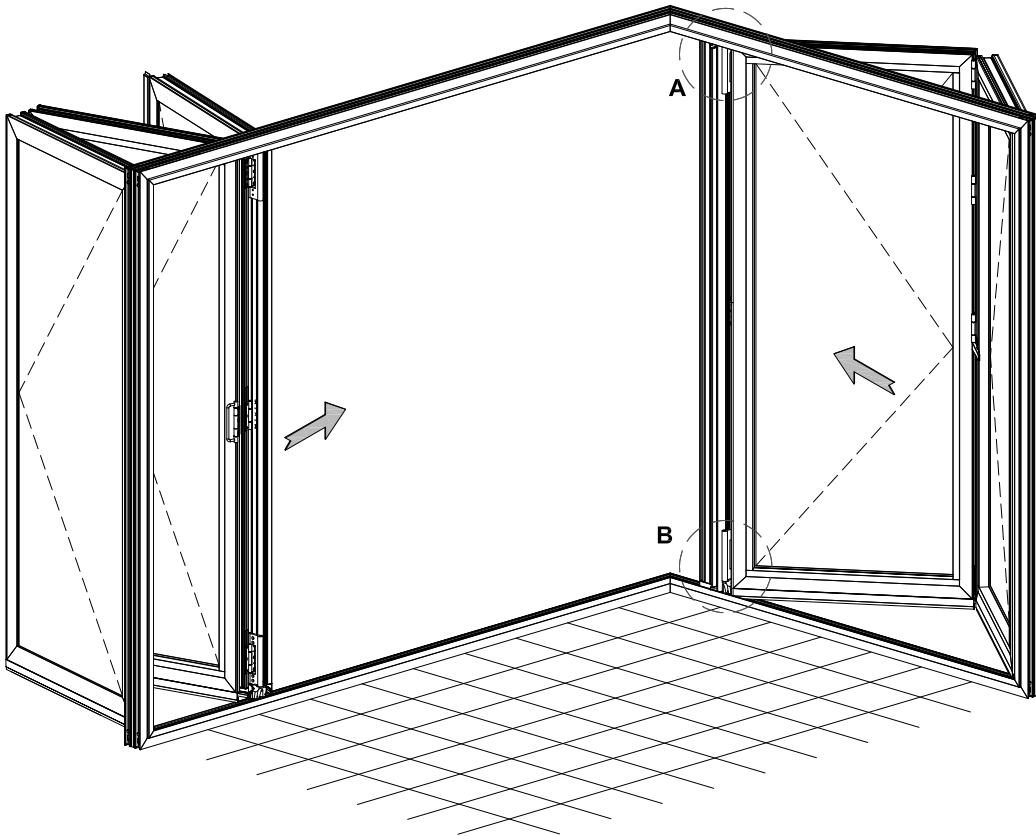

**ΣΗΜΕΙΩΣΗ**

Πριν τοποθετήσουμε την τάπα στο προφίλ αφαιρούμε το κομμάτι της τάπας όπως στο σχέδιο.

**NOTE**

We cut the cover before inserting in the profile (as drawing)

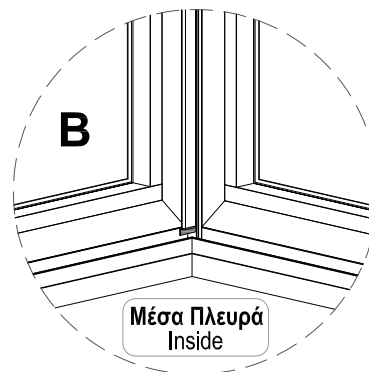
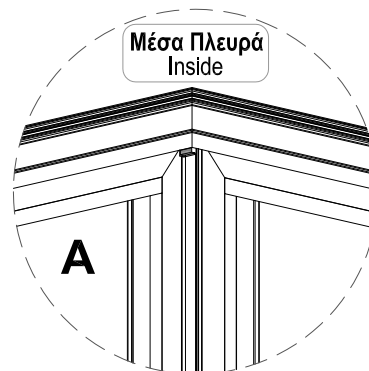
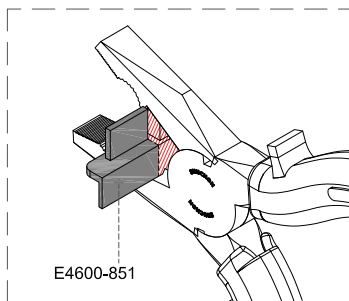



# FD 4600

Μέτρα κοπής - Cutting calculations

## ΜΕΤΡΑ ΚΟΠΗΣ CUTTING CALCULATIONS

**Δίφυλλη**  
Double



$H_s = H - 115\text{mm}$  or  $H_s = H - 104\text{mm}^*$        $SW = (W - 105\text{mm}) / 2$

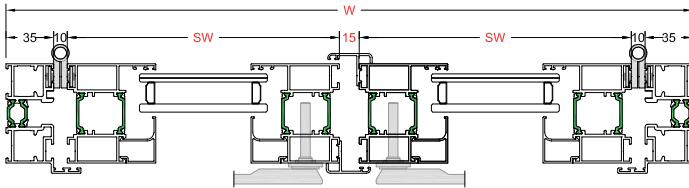

**Δίφυλλη**  
Double



$H_s = H - 115\text{mm}$  or  $H_s = H - 104\text{mm}^*$        $SW = (W - 162\text{mm}) / 2$

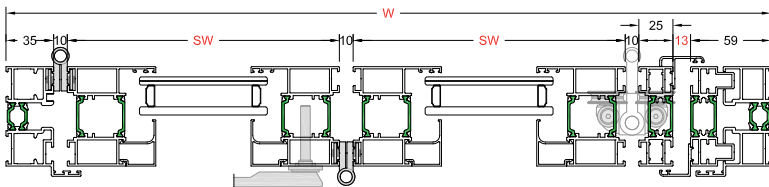

**Τρίφυλλη σε σειρά (κλειδωμα με σύρτη)**  
Triple in row (lock with shoot bolt)



$H_s = H - 115\text{mm}$  or  $H_s = H - 104\text{mm}^*$        $SW = (W - 139\text{mm}) / 3$

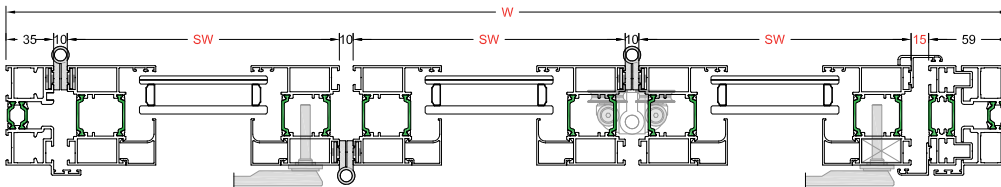

**Τρίφυλλη σε σειρά (κλειδωμα με πόμολο)**  
Triple in row (lock with handle)



$H_s = H - 115\text{mm}$  or  $H_s = H - 104\text{mm}^*$        $SW = (W - 144.5\text{mm}) / 3$

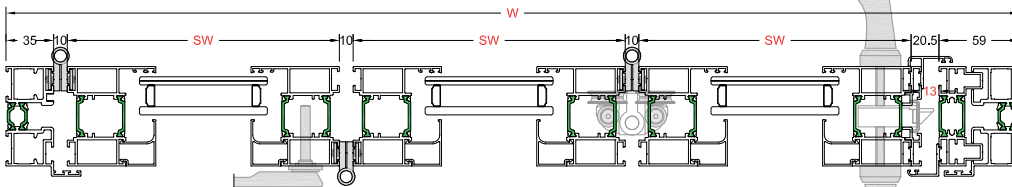

**Τρίφυλλη 2+1**  
Triple 2+1



$H_s = H - 115\text{mm}$  or  $H_s = H - 104\text{mm}^*$        $SW = (W - 179.5\text{mm}) / 3$

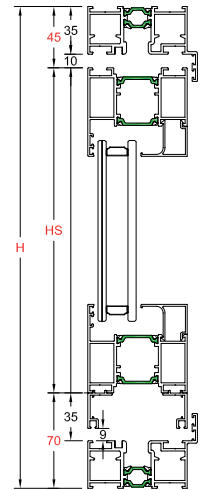
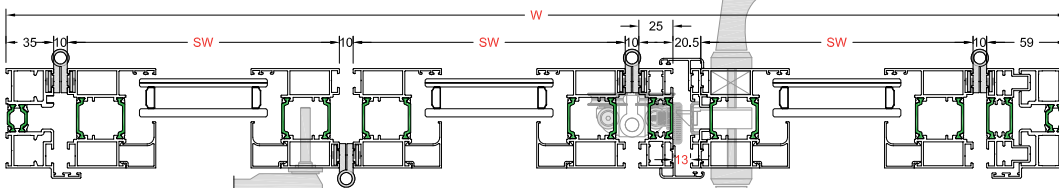

\* Με κατωκάσι 4600-909  
\* With floor profile 4600-909

H = Ύψος κατασκευής  
Frame height  
W = Πλάτος κατασκευής  
Frame width  
SH = Ύψος φύλλου  
Sash height  
SW = Πλάτος φύλλου  
Sash width

**ΜΕΤΡΑ ΚΟΠΗΣ  
CUTTING CALCULATIONS**

**Τετράφυλλη σε σειρά (κλείδωμα με σύρτη)**  
Quad in row (lock with shoot bolt)

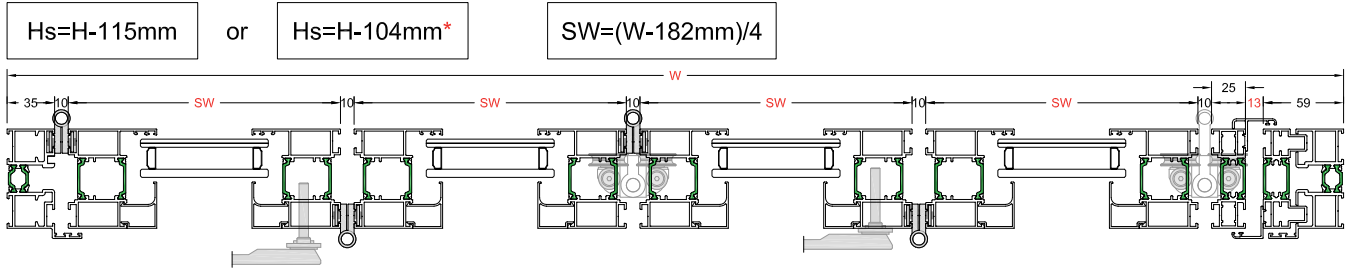

**Τετράφυλλη (3+1) (κλείδωμα με πόμολο)**  
Quad (3+1) (lock with handle)

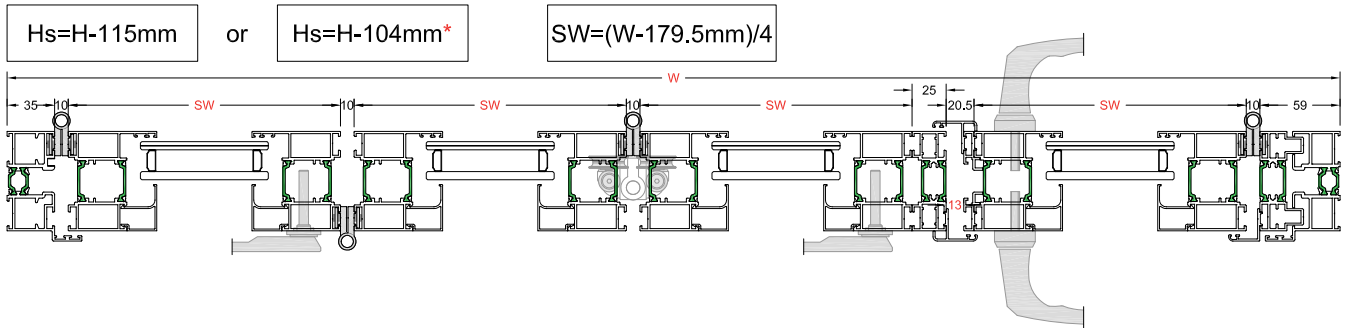

**Τετράφυλλη (2+2) (κλείδωμα με πόμολο)**  
Quad (2+2) (lock with handle)

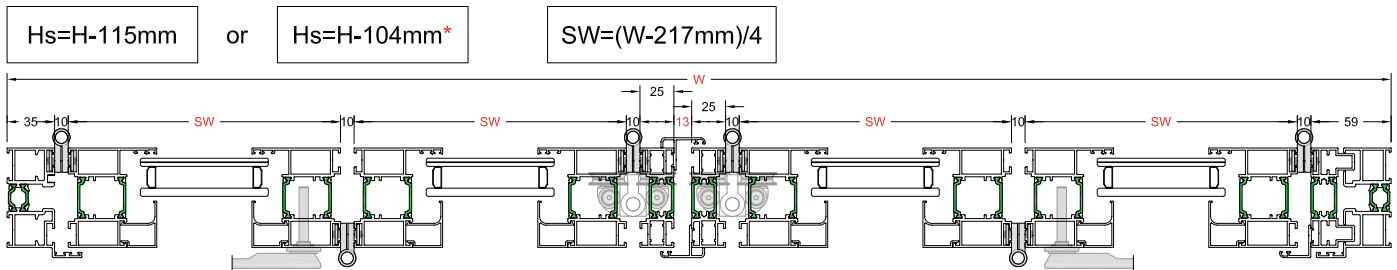

- H = Ύψος κατασκευής  
Frame height
- W = Πλάτος κατασκευής  
Frame width
- SH = Ύψος φύλλου  
Sash height
- SW = Πλάτος φύλλου  
Sash width

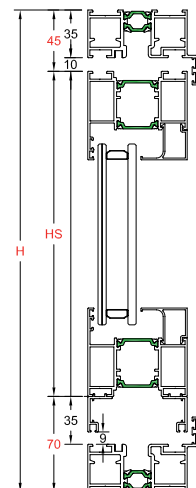

\* Με κατωκάσι 4600-909  
\* With floor profile 4600-909

## ΜΕΤΡΑ ΚΟΠΗΣ CUTTING CALCULATIONS

- H = Ύψος κατασκευής  
Frame height
- W = Πλάτος κατασκευής  
Frame width
- SH = Ύψος φύλλου  
Sash height
- SW = Πλάτος φύλλου  
Sash width
- HM = Ύψος κολόνας  
Corner profile height

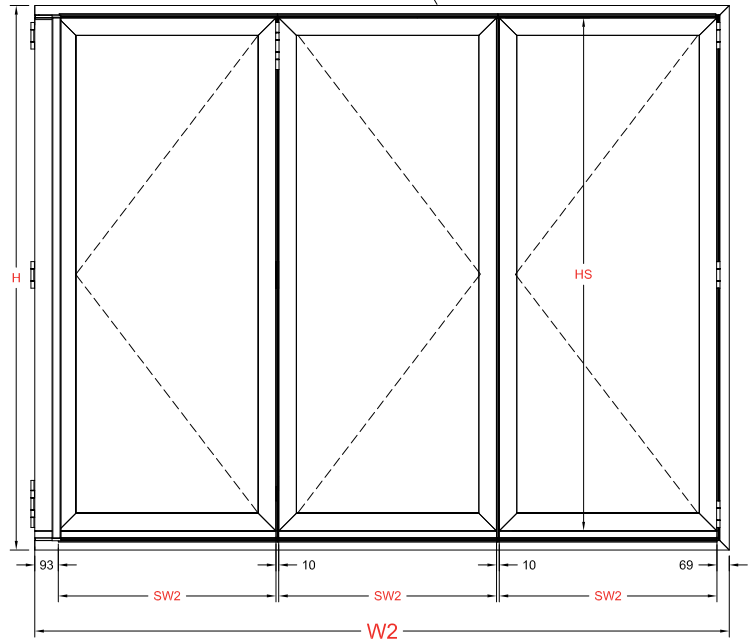
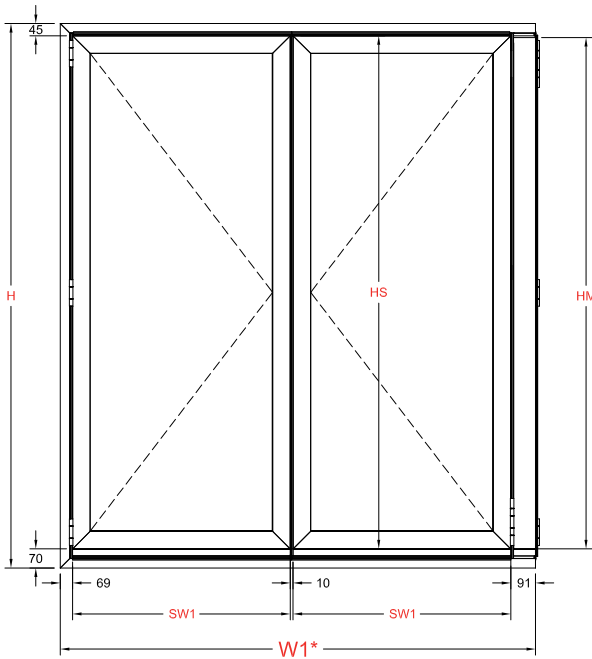
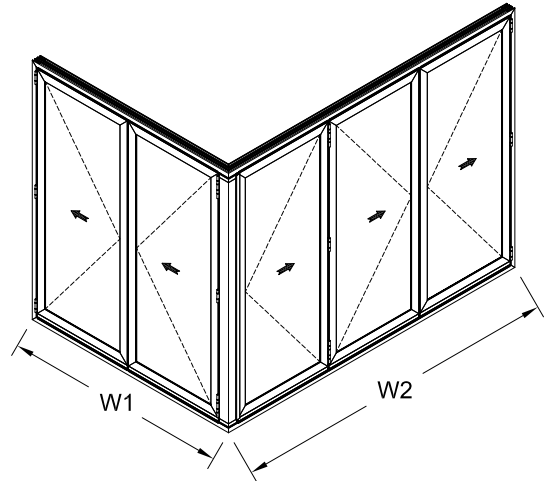

**Δύο(W1) + τρία φύλλα(W2)**  
Two(W1) + three sashes(W2)

$$H_s = H - 115 \text{mm}$$

$$SW_1 = (W_1 - 170 \text{mm}) / 2$$

$$SW_2 = (W_2 - 182 \text{mm}) / 3$$

$$HM = H - 118$$

**Τέσσερα(W1) + τρία φύλλα(W2)**  
Four(W1) + three sashes(W2)

$$H_s = H - 115 \text{mm}$$



$$SW_1 = (W_1 - 190 \text{mm}) / 4$$

$$SW_2 = (W_2 - 182 \text{mm}) / 3$$



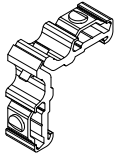
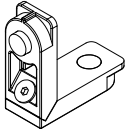
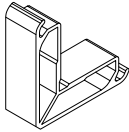
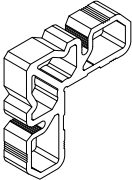

$$HM = H - 118$$

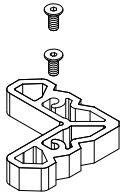
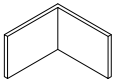
# FD 4600

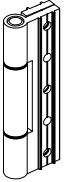
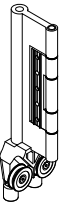
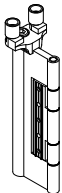
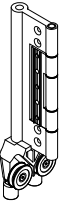
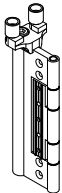
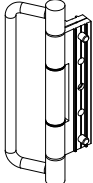
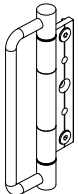

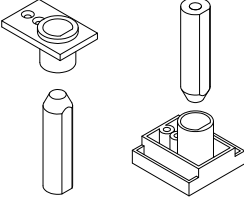
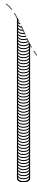
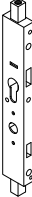
Εξαρτήματα - Accessories





	<p>Κωδικός   Code:</p> <p><b>E4600-131</b></p>	<p>Περιγραφή: <b>ΓΩΝΙΑ ΣΥΝΔΕΣΕΩΣ 21.3x13.8mm</b>                  Description: CORNER JOINT 21.3x13.8mm</p> <p><b>(Για προφίλ: 4600-101)</b>                  (For profile: 4600-101)</p> <p>Συσκευασία   Package: <b>100</b> τεμ./pcs</p>
	<p>Κωδικός   Code:</p> <p><b>ES250-117</b></p>	<p>Περιγραφή: <b>ΧΥΤΗ ΓΩΝΙΑ ΣΥΝΔΕΣΕΩΣ 16.8x14.3mm</b>                  Description: CAST CORNER JOINT 16.8x14.3mm</p> <p><b>(Για προφίλ: 4600-201)</b>                  (For profile: 4600-201)</p> <p>Συσκευασία   Package: <b>250</b> τεμ./pcs</p>
	<p>Κωδικός   Code:</p> <p><b>E4600-151</b></p>	<p>Περιγραφή: <b>ΠΡΟΣΘΗΚΗ ΓΩΝΙΑΣ ΣΥΝΔΕΣΕΩΣ 16.8x14mm</b>                  Description: ADDITIONAL CORNER JOINT 16.8x14mm</p> <p><b>(Για προφίλ: 4600-201)</b>                  (For profile: 4600-201)</p> <p>Συσκευασία   Package: <b>100</b> τεμ./pcs</p>
	<p>Κωδικός   Code:</p> <p><b>E4600-141</b></p>	<p>Περιγραφή: <b>ΓΩΝΙΑ ΓΩΝΙΑΣΤΡΑΣ 16.8x28.6mm</b>                  Description: CRIMPING CORNER 16.8x28.6mm</p> <p><b>(Για προφίλ: 4600-201)</b>                  (For profile: 4600-201)</p> <p>Συσκευασία   Package: <b>35</b> τεμ./pcs</p>
	<p>Κωδικός   Code:</p> <p><b>EA510-207I/U</b></p>	<p>Περιγραφή: <b>ΓΩΝΙΑ ΕΥΘΥΓΡΑΜΜΙΣΗΣ 7mm</b>                  Description: ALIGNMENT CORNER 7mm</p> <p><b>I= Inox</b>  <b>U= Γαλβανιζέ/ Galvanized</b></p> <p>Συσκευασία   Package: <b>5000</b> τεμ./pcs</p>
	<p>Κωδικός   Code:</p> <p><b>E4600-142</b></p>	<p>Περιγραφή: <b>ΓΩΝΙΑ ΣΥΝΔΕΣΕΩΣ 21.9x14.2mm</b>                  Description: CORNER JOINT 21.9x14.2mm</p> <p><b>(Για προφίλ: 4600-101 ΓΙΑ ΓΩΝΙΑΚΗ ΚΑΤΑΣΚΕΥΗ)</b>                  (For profile: 4600-101 FOR CORNER CONSTRUCTION)</p> <p>Συσκευασία   Package: <b>90</b> τεμ./pcs</p>
	<p>Κωδικός   Code:</p> <p><b>E4600-143</b></p>	<p>Περιγραφή: <b>ΓΩΝΙΑ ΕΥΘΥΓΡΑΜΜΙΣΗΣ 4600-905</b>  <b>ΓΙΑ ΓΩΝΙΑΚΗ ΚΑΤΑΣΚΕΥΗ</b>                  Description: ALIGNMENT CORNER FOR PROFILE 4600-905 FOR CORNER CONSTRUCTION</p> <p>Συσκευασία   Package: <b>1</b> τεμ./pc</p>

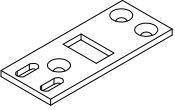

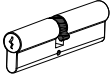
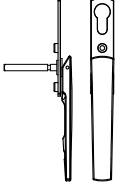
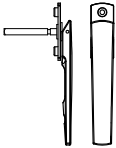

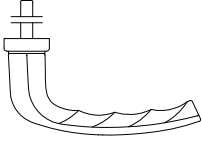
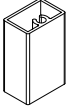
	<p>Κωδικός   Code:</p> <p><b>E4600-361</b></p>	<p>Περιγραφή: <b>ΜΕΝΤΕΣΕΣ</b> Description: HINGE</p> <p>Χρώμα   Color: <b>Μαύρο</b> / Black</p> <p>Συσκευασία   Package: <b>10</b> τεμ./pcs</p>
	<p>Κωδικός   Code:</p> <p><b>E4600-341</b></p>	<p>Περιγραφή: <b>ΚΑΤΩ ΡΑΟΥΛΟ ΓΙΑ ΦΥΛΛΟ ΚΙΝΗΤΟ</b> Description: BOTTOM ROLLER FOR MOVING SASH</p> <p>Χρώμα   Color: <b>Μαύρο</b> / Black</p> <p>Συσκευασία   Package: <b>1</b> τεμ./pc</p>
	<p>Κωδικός   Code:</p> <p><b>E4600-342</b></p>	<p>Περιγραφή: <b>ΠΑΝΩ ΡΑΟΥΛΟ ΓΙΑ ΦΥΛΛΟ ΚΙΝΗΤΟ</b> Description: TOP ROLLER FOR MOVING SASH</p> <p>Χρώμα   Color: <b>Μαύρο</b> / Black</p> <p>Συσκευασία   Package: <b>1</b> τεμ./pc</p>
	<p>Κωδικός   Code:</p> <p><b>E4600-343</b></p>	<p>Περιγραφή: <b>ΚΑΤΩ ΡΑΟΥΛΟ ΓΙΑ ΦΥΛΛΟ ΣΤΑΘΕΡΟ</b> Description: BOTTOM ROLLER FOR FIXED SASH</p> <p>Χρώμα   Color: <b>Μαύρο</b> / Black</p> <p>Συσκευασία   Package: <b>1</b> τεμ./pc</p>
	<p>Κωδικός   Code:</p> <p><b>E4600-344</b></p>	<p>Περιγραφή: <b>ΠΑΝΩ ΡΑΟΥΛΟ ΓΙΑ ΦΥΛΛΟ ΣΤΑΘΕΡΟ</b> Description: TOP ROLLER FOR FIXED SASH</p> <p>Χρώμα   Color: <b>Μαύρο</b> / Black</p> <p>Συσκευασία   Package: <b>1</b> τεμ./pc</p>
	<p>Κωδικός   Code:</p> <p><b>E4600-362</b></p>	<p>Περιγραφή: <b>ΜΕΝΤΕΣΕΣ ΜΕ ΛΑΒΗ</b> Description: HINGE WITH HANDLE</p> <p>Χρώμα   Color: <b>Μαύρο</b> / Black</p> <p>Συσκευασία   Package: <b>1</b> τεμ./pc</p>
	<p>Κωδικός   Code:</p> <p><b>E4600-363</b></p>	<p>Περιγραφή: <b>ΛΑΒΗ</b> Description: HANDLE</p> <p>Χρώμα   Color: <b>Μαύρο</b> / Black</p> <p>Συσκευασία   Package: <b>1</b> τεμ./pc</p>

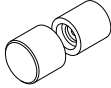
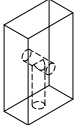

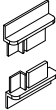

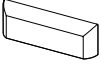
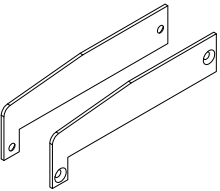
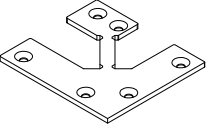
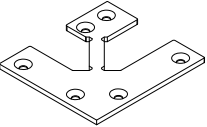

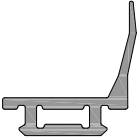
	<p>Κωδικός   Code:</p> <p><b>E4600-744</b></p>	<p>Περιγραφή: <b>ΣΕΤ ΚΛΕΙΔΩΜΑΤΟΣ ΣΥΡΤΗ</b> Description: SHOOT BOLT CONE AND GUIDE KIT</p> <p>Συσκευασία   Package: <b>10</b> τεμ./pcs</p>
	<p>Κωδικός   Code:</p> <p><b>E4600-775</b></p>	<p>Περιγραφή: <b>ΝΤΙΖΑ ΜΕ ΣΠΕΙΡΩΜΑ 1500mm x 8mm</b> Description: ALLTHREAD ROD 1500mm x 8mm</p> <p>Συσκευασία   Package: <b>1</b> τεμ./pc</p>
	<p>Κωδικός   Code:</p> <p><b>E4600-731</b></p>	<p>Περιγραφή: <b>ΕΝΔΙΑΜΕΣΗ ΚΛΕΙΔΑΡΙΑ ΒΑΡΕΩΣ ΤΥΠΟΥ</b> Description: HEAVY DUTY INTERMEDIATE LOCK</p> <p>Συσκευασία   Package: <b>1</b> τεμ./pc</p>
	<p>Κωδικός   Code:</p> <p><b>E4600-732</b></p>	<p>Περιγραφή: <b>ΚΑΛΥΜΑ ΚΛΕΙΔΑΡΙΑΣ</b> Description: LOCK COVER</p> <p>Συσκευασία   Package: <b>1</b> τεμ./pc</p>
	<p>Κωδικός   Code:</p> <p><b>E4600-733</b></p>	<p>Περιγραφή: <b>ΚΛΕΙΔΑΡΙΑ ΑΡΙΣΤΕΡΟΥ ΧΕΡΙΟΥ</b> Description:</p> <p>Συσκευασία   Package: <b>1</b> τεμ./pc</p>
	<p>Κωδικός   Code:</p> <p><b>E4600-734</b></p>	<p>Περιγραφή: <b>ΚΛΕΙΔΑΡΙΑ ΔΕΞΙΟΥ ΧΕΡΙΟΥ</b> Description:</p> <p>Συσκευασία   Package: <b>1</b> τεμ./pc</p>
	<p>Κωδικός   Code:</p> <p><b>E4600-741</b></p>	<p>Περιγραφή: <b>ΠΡΟΕΚΤΑΣΗ ΚΛΕΙΔΑΡΙΑΣ ΓΙΑ ΦΥΛΛΑ ΜΕ ΥΨΟΣ ΠΑΝΩ ΑΠΟ 2500mm</b> Description: LEVER LATCH LOCK EXTENSION FOR SASH OVER 2500mm</p> <p>Συσκευασία   Package: <b>1</b> τεμ./pc</p>



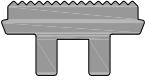

	<p>Κωδικός   Code:</p> <p><b>E4600-742</b></p>	<p>Περιγραφή: <b>ΣΥΡΤΗΣ ΓΙΑ ΠΡΟΕΚΤΑΣΗ ΚΛΕΙΔΑΡΙΑΣ</b> Description: TOP SHOOT BOLT</p> <p>Συσκευασία   Package: 1 τεμ./ρσ</p>
	<p>Κωδικός   Code:</p> <p><b>E4600-743</b></p>	<p>Περιγραφή: <b>ΑΝΤΙΚΡΥΣΜΑ ΣΥΡΤΗ ΠΡΟΕΚΤΑΣΗΣ</b> Description: SHOOT BOLT PLATE</p> <p>Συσκευασία   Package: 1 τεμ./ρσ</p>
	<p>Κωδικός   Code:</p> <p><b>E4600-751</b></p>	<p>Περιγραφή: <b>ΑΦΑΛΟΣ ΚΛΕΙΔΑΡΙΑΣ L50=40-10</b> Description: SAFETY CYLINDER L50=40-10</p> <p>Συσκευασία   Package: 1 τεμ./ρσ</p>
	<p>Κωδικός   Code:</p> <p><b>EA410-721</b></p>	<p>Περιγραφή: <b>ΑΦΑΛΟΣ ΚΛΕΙΔΑΡΙΑΣ L80=40-40</b> Description: SAFETY CYLINDER L80=40-40</p> <p>Συσκευασία   Package: 1 τεμ./ρσ</p>
	<p>Κωδικός   Code:</p> <p><b>E4600-752</b></p>	<p>Περιγραφή: <b>ΑΦΑΛΟΣ ΚΛΕΙΔΑΡΙΑΣ L100=50-50</b> Description: SAFETY CYLINDER L100=50-50</p> <p>Συσκευασία   Package: 1 τεμ./ρσ</p>
	<p>Κωδικός   Code:</p> <p><b>E4600-521</b></p>	<p>Περιγραφή: <b>ΛΕΒΙΕΣ ΜΕ ΥΠΟΔΟΧΗ ΓΙΑ ΑΦΑΛΟ</b> Description: HANDLE WITH CYLINDER SOCKET</p> <p>Χρώμα στοκ: Μαύρο Κατόπιν παραγγελίας: Λευκό, Γκρι, Χρώμιο In stock: Black Up on request: White, Gray, Chrome</p> <p>Συσκευασία   Package: 1 τεμ./ρσ</p>
	<p>Κωδικός   Code:</p> <p><b>E4600-522</b></p>	<p>Περιγραφή: <b>ΛΕΒΙΕΣ</b> Description: HANDLE</p> <p>Χρώμα στοκ: Μαύρο Κατόπιν παραγγελίας: Λευκό, Γκρι, Χρώμιο In stock: Black Up on request: White, Gray, Chrome</p> <p>Συσκευασία   Package: 1 τεμ./ρσ</p>

	<p>Κωδικός   Code:</p> <p><b>U0730.03HO</b></p>	<p><b>Περιγραφή: ΠΟΜΟΛΟ HOPPE NEW YORK</b>                  Description: HOPPE HANDLE NEW YORK</p> <p>-X02 Ασημί/Silver                  -X03 Μαύρο/Black                  -X04 Νικέλ/Nickel                  -A01 Λευκό/White</p> <p><b>Συσκευασία   Package: 1 τεμ./ρσ</b></p>
	<p>Κωδικός   Code:</p> <p><b>E4600-813</b></p>	<p><b>Περιγραφή: ΣΥΝΔΕΣΜΟΣ ΚΑΤΩΚΑΣΙΟΥ-ΠΛΑΙΝΟΥ ΟΔΗΓΟΥ</b>                  Description: CONNECTOR FOR FLOOR PROFILE WITH SIDE FRAME</p> <p><b>Συσκευασία   Package: 1 τεμ./ρσ</b></p>
	<p>Κωδικός   Code:</p> <p><b>E4600-773</b></p>	<p><b>Περιγραφή: ΜΑΓΝΗΤΙΚΟΣ ΣΥΓΚΡΑΤΗΤΗΣ ΦΥΛΛΩΝ 26mm</b>                  Description: PROTEC MAGNETIC PANEL CATCH 26mm</p> <p>Χρώμα στοκ: Μαύρο                  Κατόπιν παραγγελίας: Λευκό, Γκρι, Χρώμιο                  In stock: Black                  Up on request: White, Gray, Chrome</p> <p><b>Συσκευασία   Package: 1 τεμ./ρσ</b></p>
	<p>Κωδικός   Code:</p> <p><b>E4600-774</b></p>	<p><b>Περιγραφή: ΜΑΓΝΗΤΙΚΟΣ ΣΥΓΚΡΑΤΗΤΗΣ ΦΥΛΛΩΝ 60mm</b>                  Description: PROTEC MAGNETIC PANEL CATCH 60mm</p> <p>Χρώμα στοκ: Μαύρο                  Κατόπιν παραγγελίας: Λευκό, Γκρι, Χρώμιο                  In stock: Black                  Up on request: White, Gray, Chrome</p> <p><b>Συσκευασία   Package: 1 τεμ./ρσ</b></p>
	<p>Κωδικός   Code:</p> <p><b>E4600-852</b></p>	<p><b>Περιγραφή: ΤΑΚΑΚΙ ΣΤΕΡΕΩΣΗΣ 4600-905</b>                  Description: FIXING BLOCK FOR 4600-905</p> <p><b>Συσκευασία   Package: 10 τεμ./ρσ</b></p>
	<p>Κωδικός   Code:</p> <p><b>E4600-771</b></p>	<p><b>Περιγραφή: ΡΥΘΜΙΖΟΜΕΝΟ ΤΑΚΑΚΙ ΣΤΕΡΕΩΣΗΣ ΓΙΑ ΠΡΟΦΙΛ 4600-901</b>                  Description: ADJUSTABLE FIXING BLOCK FOR PROFILE 4600-901</p> <p><b>Συσκευασία   Package: 20 τεμ./ρσ</b></p>
	<p>Κωδικός   Code:</p> <p><b>E4600-851</b></p>	<p><b>Περιγραφή: ΣΕΤ ΤΑΠΩΝ ΓΙΑ ΜΠΙΝΙ ΓΙΑ 4600-907</b>                  Description: REBATE CAP SET FOR 4600-907</p> <p><b>Συσκευασία   Package: 10 τεμ./ρσ</b></p>

	<p>Κωδικός   Code:</p> <p><b>E410-836M</b></p>	<p>Περιγραφή: <b>ΤΑΠΑ ΝΕΡΟΧΥΤΗ</b> Description: END COVER FOR WEEP HOLE</p> <p>Συσκευασία   Package: <b>1.000</b> τεμ./pcs</p>
	<p>Κωδικός   Code:</p> <p><b>E4600-811</b></p>	<p>Περιγραφή: <b>ΤΑΠΑ ΑΛΟΥΜΙΝΙΟΥ ΓΙΑ ΠΡΟΦΙΛ 4600-902</b> Description: ALUMINIUM END COVER FOR PROFILE 4600-902</p> <p>Συσκευασία   Package: <b>1</b> ζευ./pair</p>
	<p>Κωδικός   Code:</p> <p><b>E4600-R812</b></p>	<p>Περιγραφή: <b>ΠΑΝΩ ΤΑΠΑ ΚΟΛΩΝΑΣ</b> Description: (ΚΟΛΩΝΑ ΣΤΗ ΔΕΞΙΑ ΠΛΕΥΡΑ ΤΗΣ ΚΑΤΑΣΚΕΥΗΣ ΚΟΙΤΩΝΤΑΣ ΤΗΝ ΑΠΟ ΜΕΣΑ) TOP COVER FOR CORNER MULLION (MULLION IN THE RIGHT SIDE OF CONSTRUCTION, INSIDE VIEW)</p> <p>Συσκευασία   Package: <b>1</b> τεμ./pc</p>
	<p>Κωδικός   Code:</p> <p><b>E4600-L812</b></p>	<p>Περιγραφή: <b>ΠΑΝΩ ΤΑΠΑ ΚΟΛΩΝΑΣ</b> Description: (ΚΟΛΩΝΑ ΣΤΗΝ ΑΡΙΣΤΕΡΗ ΠΛΕΥΡΑ ΤΗΣ ΚΑΤΑΣΚΕΥΗΣ ΚΟΙΤΩΝΤΑΣ ΤΗΝ ΑΠΟ ΜΕΣΑ) TOP COVER FOR CORNER MULLION (MULLION IN THE LEFT SIDE OF CONSTRUCTION, INSIDE VIEW)</p> <p>Συσκευασία   Package: <b>1</b> τεμ./pc</p>
	<p>Κωδικός   Code:</p> <p><b>E4600-422</b></p>	<p>Περιγραφή: <b>ΚΑΤΩ ΟΡΙΖΟΝΤΙΟ ΛΑΣΤΙΧΟ</b> Description: BOTTOM HORIZONTAL GASKET</p> <p>Συσκευασία   Package: <b>90</b> m</p>
	<p>Κωδικός   Code:</p> <p><b>E4600-421</b></p>	<p>Περιγραφή: <b>ΠΑΝΩ ΟΡΙΖΟΝΤΙΟ ΛΑΣΤΙΧΟ</b> Description: TOP HORIZONTAL GASKET</p> <p>Συσκευασία   Package: <b>70</b> m</p>
	<p>Κωδικός   Code:</p> <p><b>E4600-423</b></p>	<p>Περιγραφή: <b>ΚΑΘΕΤΟ ΛΑΣΤΙΧΟ</b> Description: VERTICAL GASKET</p> <p>Συσκευασία   Package: <b>80</b> m</p>

	<p>Κωδικός   Code:</p> <p><b>E4600-424</b></p>	<p>Περιγραφή: <b>ΛΑΣΤΙΧΟ ΚΑΛΥΨΗΣ</b> Description: COVER GASKET</p> <p>Συσκευασία   Package: <b>150 m</b></p>
	<p>Κωδικός   Code:</p> <p><b>E4600-853</b></p>	<p>Περιγραφή: <b>ΛΑΣΤΙΧΟ ΚΑΛΥΨΗΣ ΣΕ ΣΥΝΔΥΑΣΜΟ ΜΕ ΤΟ ΠΡΟΦΙΛ 4600-908</b> Description: COVER GASKET FOR COMBINATION WITH PROFILE 4600-908</p> <p>Συσκευασία   Package: <b>30 m</b></p>
	<p>Κωδικός   Code:</p> <p><b>ES250-401</b></p>	<p>Περιγραφή: <b>ΛΑΣΤΙΧΟ ΚΑΛΥΨΗΣ ΟΔΗΓΩΝ</b> Description: COVER GASKET FOR GUIDES</p> <p>Συσκευασία   Package: <b>2 x 220m</b></p>
	<p>Κωδικός   Code:</p> <p><b>ES250-405</b></p>	<p>Περιγραφή: <b>ΛΑΣΤΙΧΟ ΓΙΑ 4600-907</b> Description: GASKET FOR 4600-907</p> <p>Συσκευασία   Package: <b>200m</b></p>
	<p>Κωδικός   Code:</p> <p><b>E4600-451</b></p>	<p>Περιγραφή: <b>ΒΟΥΡΤΣΑΚΙ ΜΕ ΜΕΤΑΛΙΚΗ ΒΑΣΗ ΓΙΑ ΠΡΟΦΙΛ 4600-905 (2m)</b> Description: BRUSH WITH METALLIC BASE FOR PROFILE 4600-905 (2m)</p> <p>Συσκευασία   Package: <b>2m</b></p>
	<p>Κωδικός   Code:</p> <p><b>US507-01FS/A-M-G</b></p>	<p>Περιγραφή: <b>ΒΟΥΡΤΣΑΚΙ ΜΑΥΡΟ Νο7</b> Description: BRUSH BLACK No7</p> <p>A Λευκό/White M Μαύρο/Black G Γκρι/Grey</p> <p>Συσκευασία   Package: <b>1100m</b></p>
	<p>Κωδικός   Code:</p> <p><b>US540.02MBX</b></p>	<p>Περιγραφή: <b>ΕΞΩΤΕΡΙΚΟ ΚΟΥΜΠΩΤΟ ΛΑΣΤΙΧΟ ΤΖΑΜΙΟΥ 3mm (EPDM)</b> Description: EXTERNAL GLAZING GASKET 3mm (EPDM)</p> <p>Συσκευασία   Package: <b>240m</b></p>

	Κωδικός   Code:  <b>EA410-420M</b>	<p><b>Περιγραφή:</b> ΛΑΣΤΙΧΟ ΣΦΗΝΑ ΤΖΑΜΙΟΥ 1mm</p> <p>Description: GLAZING GASKET 1mm</p> <p><b>Συσκευασία   Package:</b> 350m</p>
---	--	--

	Κωδικός   Code:  (A) <b>US520-1PRM</b> (1 mm) (B) <b>US520-2PRM</b> (2 mm) (C) <b>US520-3PRM</b> (3 mm) (D) <b>US520-4PRM</b> (4 mm) (E) <b>US520-5PRM</b> (5 mm) (F) <b>US520-6PRM</b> (6 mm) (G) <b>US520-7PRM</b> (7 mm)	<p><b>Περιγραφή:</b> ΛΑΣΤΙΧΟ ΣΦΗΝΑ ΤΖΑΜΙΟΥ</p> <p>Description: GLAZING GASKET</p> <p><b>Συσκευασία   Package:</b> (A) 265m (B) 215m (C) 180m (D) 125m (E) 100m (F) 90m (G) 75m</p>
---	---	--

	Κωδικός   Code:  (A) <b>US530-1PRM</b> (1 mm) (B) <b>US530-2PRM</b> (2 mm) (C) <b>US530-3PRM</b> (3 mm) (D) <b>US530-4PRM</b> (4 mm) (E) <b>US530-5PRM</b> (5 mm) (F) <b>US530-6PRM</b> (6 mm) (G) <b>US530-7PRM</b> (7 mm)	<p><b>Περιγραφή:</b> ΛΑΣΤΙΧΟ ΣΦΗΝΑ ΤΖΑΜΙΟΥ ΚΟΥΜΠΩΤΗ</p> <p>Description: GLAZING GASKET</p> <p><b>Συσκευασία   Package:</b> (A) 380m (B) 350m (C) 250m (D) 180m (E) 165m (F) 110m (G) 90m</p>
--	---	--

	Κωδικός   Code:  (A) <b>US521-01</b> (2,5-3 mm) (B) <b>US521-02</b> (4-5 mm) (C) <b>US521-03</b> (6-7 mm)	<p><b>Περιγραφή:</b> ΛΑΣΤΙΧΟ ΣΦΗΝΑ ΤΖΑΜΙΟΥ</p> <p>Description: GLAZING GASKET</p> <p><b>Συσκευασία   Package:</b> (A) 200m (B) 200m (C) 150m</p>
---	---	--

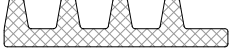
	Κωδικός   Code:  <b>E2900-585</b>	<p><b>Περιγραφή:</b> ΑΦΡΟΣ ΜΟΝΩΣΗΣ 35x10mm</p> <p>Description: FOAM INSULATION 35x10mm</p> <p><b>Συσκευασία   Package:</b> 30m (10bars x 3m)</p>
---	---	--

	Κωδικός   Code:  <b>E2900-586</b>	<p><b>Περιγραφή:</b> ΑΦΡΟΣ ΜΟΝΩΣΗΣ 19x5mm</p> <p>Description: FOAM INSULATION 19x5mm</p> <p><b>Συσκευασία   Package:</b> 30m (10bars x 3m)</p>
---	---	--

**ΤΟΠΟΘΕΤΗΣΗ ΣΦΗΝΩΝ ΤΖΑΜΙΟΥ US521-01/02/03**  
**GLAZING GASKET FITTING US521-01/02/03**

**ΟΔΗΓΙΕΣ ΤΟΠΟΘΕΤΗΣΗΣ:**

- 1 Ξεκινάμε την τοποθέτηση από την πάνω πλευρά του φύλλου και στο κέντρο.
- 2 Πιέζουμε για την τοποθέτηση στις τέσσερις γωνίες.
- 3 Συνεχίζουμε στις τέσσερις πλευρές με την τοποθέτηση από το κέντρο προς τα άκρα.
- 4 Τέλος με κυανοακρυλική κόλλα κολάμε στην πάνω πλευρά τα δύο άκρα

Σημείωση: Το μήκος της σφήνας πρέπει να είναι 2-3% μεγαλύτερο από την περίμετρο τοποθέτησης.

**INSTALLATION INSTRUCTIONS:**

- 1 Start from top side in the center
- 2 Press the gasket in four corners
- 3 Continue in the sides. Press from center to the edge
- 4 Final glue the edges with cyanoacrylate glue.

Note: The length of gasket must be 2-3% larger than installation perimeter.

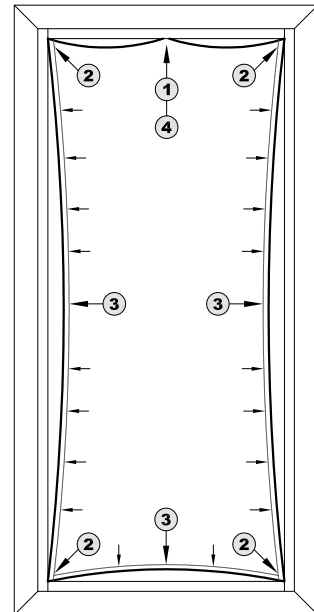

# FD 4600

Πρέσα - Punching Machine

**ΠΡΕΣΑ (EA010.21PSU)**  
**PUNCHING MACHINE (EA010.21PSU)**

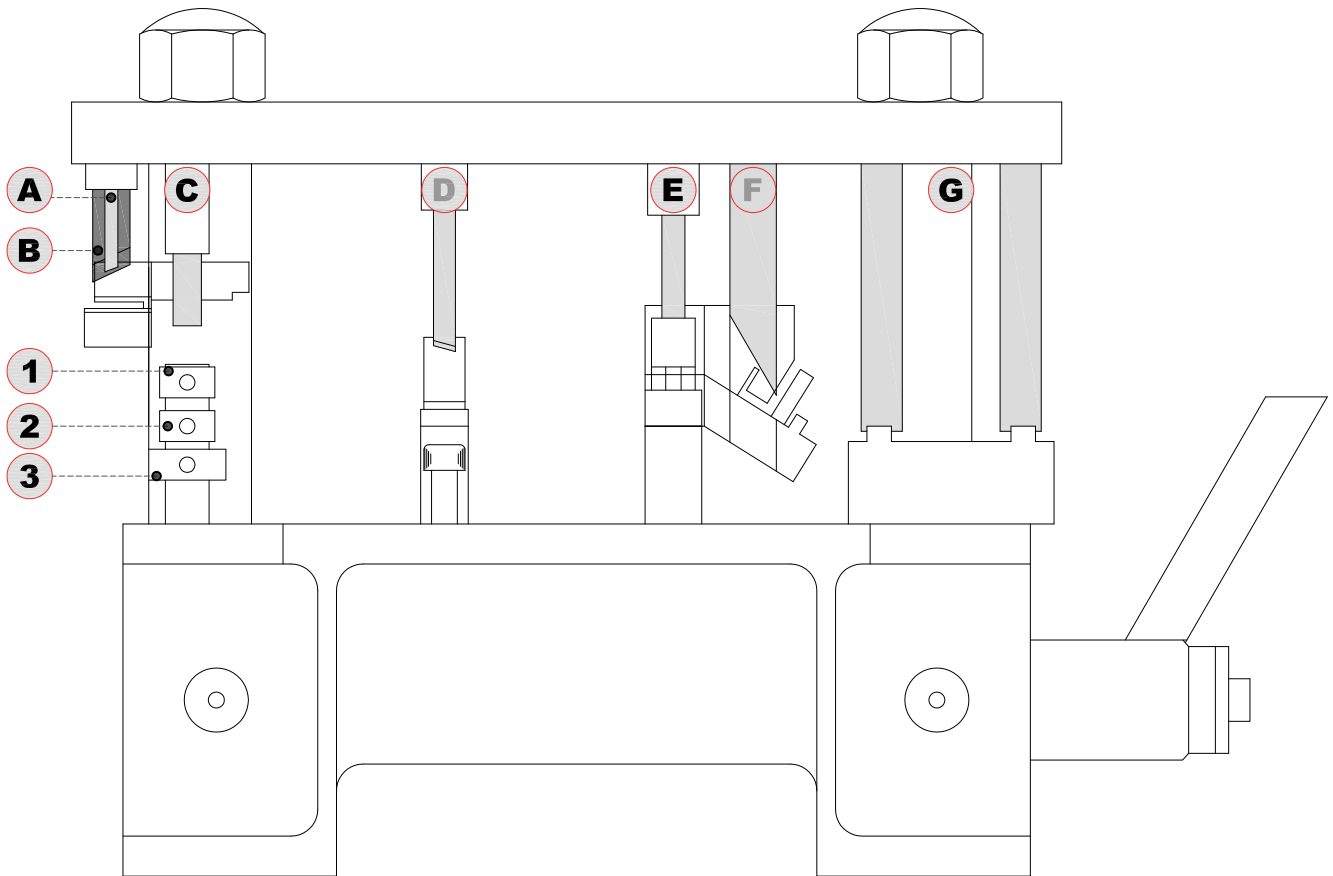

<b>A</b>	Τρυπητικό Ø5 για 4600-905	Perforating tool Ø5 for 4600-905
<b>B</b>	Ξενύχιασμα για 4600-905	Cutting tool for 4600-905
<b>C</b>	Τρυπητικό γωνίας συνδέσεως (κάσας / φύλλου)	Perforating tool for corner joint (frame / sash)
<b>D</b>	Τρυπητικό φύλλου Ø8.5 για τοποθέτηση εξαρτήματος E2900-583	Sash perforating tool Ø8.5 for accessory E2900-583 installation
<b>E</b>	Τρυπητικό Ø9 για γωνία συνδέσεως (γωνιακή κατασκευή)	Perforating tool Ø9 for corner joint (corner construction)
<b>F</b>	Ξελουριστικό για προφίλ 2900-904 & 2900-906	Cutting tool for profiles 2900-904 & 2900-906
<b>G</b>	Ξενύχιασμα φύλλου 4600-201	Cutting tool for 4600-201

**ΣΗΜΕΙΩΣΗ:**

Οι φάσεις με γκρι χρώμα αφορούν την σειρά SL2900.

**NOTE:**

The phases with grey color are made for SL2900 series.



## ΟΔΗΓΙΕΣ ΓΙΑ ΤΗΝ ΚΑΤΑΣΚΕΥΗ ΤΩΝ ΚΟΥΦΩΜΑΤΩΝ

- Ο κατασκευαστής οφείλει να έχει όλα τα απαραίτητα τεχνικά έντυπα, εγχειρίδια και καταλόγους των συστημάτων που περιγράφουν όλες τις λεπτομέρειες για οποιαδήποτε κατασκευή.
- Ο κατασκευαστής θα πρέπει να γνωρίζει τις δυνατότητες των προφίλ και να δίνει σωστές και ενδεδειγμένες λύσεις για κάθε περίπτωση στον πελάτη του.
- Ο κατασκευαστής οφείλει να διαθέτει όλα τα απαραίτητα εργαλεία και μηχανολογικό εξοπλισμό, προκειμένου να παράγει άριστης ποιότητας τελικό προϊόν.
- Οι κατεργασίες - χαντρώματα των προφίλ θα πρέπει να εκτελούνται με απόλυτη ακρίβεια με βάση τις οδηγίες των τεχνικών εγχειριδίων.
- Στα σημεία κοπής, χαντρώματος των προφίλ είναι απαραίτητη η χρήση προστατευτικών υλικών (Bourgal), για την αποφυγή εμφάνισης ηλεκτρόλυσης.
- Κατά τη συναρμολόγηση των προφίλ, είναι απαραίτητη η χρήση αρμόκολλης προκειμένου να σφραγίζονται από τυχόν εισροές νερού και αέρα.
- Ο κατασκευαστής οφείλει και πρέπει να χρησιμοποιεί εξαρτήματα και μηχανισμούς που προτείνει η εταιρία, ώστε να διασφαλίζεται η ποιότητα και η σωστή λειτουργία των κουφωμάτων.
- Κατά την κατασκευή και τοποθέτηση των κουφωμάτων οι βίδες θα πρέπει να είναι γαλβανιζέ ή ανοξείδωτες για την αποφυγή διάβρωσης.
- Ο κατασκευαστής οφείλει να ανοίγει τον απαραίτητο αριθμό νεροχυτών σε ένα κούφωμα για την απορροή των υδάτων, ο οποίος εξαρτάται από τον προσανατολισμό και τη διάσταση του κουφώματος. (Βλέπε τεχνικό εγχειρίδιο).
- Ο κατασκευαστής θα πρέπει να χρησιμοποιεί κυανοακρυλική κόλλα για τη συγκόλληση των ελαστικών.
- Ο κατασκευαστής οφείλει να κάνει σωστή στήριξη (τακάρισμα) των υαλοπινάκων, με πλαστικά τακάκια, στα προβλεπόμενα σημεία, για τη σωστή λειτουργία του κουφώματος. (Βλέπε τεχνικό εγχειρίδιο).
- Ο κατασκευαστής θα πρέπει ανάλογα με την τυπολογία κάθε κουφώματος να επιλέγει και να τοποθετεί ψευδόκασα, ώστε να έχουμε σωστή στήριξη του κουφώματος.
- Ο κατασκευαστής θα πρέπει να υπολογίσει περιμετρικά έναν αρμό μεταξύ ψευδόκασας και κουφώματος 2,5-3mm στα ψυχρά και 5-6mm στα θερμοδιακοπόμενα.
- Ο κατασκευαστής πρέπει να επιλέγει τα σωστά υλικά στεγάνωσης κατά την τοποθέτηση.
  - 1) Στο κάτω μέρος εσωτερικά και εξωτερικά του κουφώματος μεταξύ κάσας - μαρμαροποδιάς τοποθετούμε ουδέτερη σιλικόνη ή πολυουρεθανική αρμόκολλη.
  - 2) Στις πλευρές και στο επάνω μέρος εσωτερικά και εξωτερικά του κουφώματος μεταξύ κάσας - τοιχοποιίας τοποθετούμε ακρυλικό στόκο, ο οποίος επιδέχεται βάψιμο. Το βάψιμο στον ακρυλικό στόκο είναι απαραίτητο.

**Προσοχή:** Οι επιφάνειες (κουφώματος, μαρμαροποδιάς & τοιχοποιίας) να είναι καθαρές και στεγνές, για την αποτελεσματική πρόσφυση των μονωτικών υλικών.

**Για οποιαδήποτε απορία σε τεχνικά θέματα, επικοινωνήστε με το τεχνικό τμήμα της εταιρίας.**

## ΟΔΗΓΙΕΣ ΣΥΝΤΗΡΗΣΗΣ ΚΟΥΦΩΜΑΤΩΝ

Τα συστήματα αλουμινίου χαρακτηρίζονται από την υψηλή ανθεκτικότητα τους στις καιρικές συνθήκες και στο χρόνο. Για τη διασφάλιση και διατήρηση της διαχρονικά καλής λειτουργίας και αισθητικής, χρειάζεται να ακολουθούνται οι παρακάτω απλοί, αλλά βασικοί κανόνες σωστής συντήρησης και καθαρισμού:

- Τα προφίλ αλουμινίου πρέπει να καθαρίζονται σε τακτά χρονικά διαστήματα. Σε βιομηχανικές ή παραθαλάσσιες περιοχές, ο καθαρισμός τους πρέπει να γίνεται συχνότερα και με πολύ μεγάλη σχολαστικότητα.
- Για τον καθαρισμό του αλουμινίου συνιστάται η χρήση νερού και προϊόντων καθαρισμού με ουδέτερο pH.
- Προσοχή σε αλκαλικά υλικά, όπως τσιμέντο, ασβέστης και γύψος, τα οποία δε πρέπει να μένουν καθόλου προσκολλημένα επάνω στην επιφάνεια του αλουμινίου.
- Αμέσως μετά την τοποθέτηση των κουφωμάτων θα πρέπει να αφαιρείται το προστατευτικό φιλμ από την επιφάνεια του αλουμινίου, η έκθεσή του στην ηλιακή ακτινοβολία δημιουργεί πρόβλημα.
- Τα κινητά μέρη, οι μηχανισμοί και τα ελαστικά θα πρέπει να καθαρίζονται και να λιπαίνονται με σπρέι σιλικόνης σε τακτά χρονικά διαστήματα.
- Σε κάθε περίπτωση 1 φορά το χρόνο είναι απαραίτητος ο έλεγχος - συντήρηση των συστημάτων αλουμινίου από επαγγελματία αλουμινοκατασκευαστή.

## INSTRUCTIONS FOR THE CONSTRUCTION OF FRAMES

- Fabricator should always have all the necessary technical documentation, manuals and catalogs of systems that describe all the details of any type of construction.
- Fabricator should be aware of the possibilities of profiles in order to provide the appropriate solutions for each case at the client.
- Fabricator should have all the necessary tools and machinery in order to produce high quality products.
- Milling and machining on profiles must be executed with absolute precision based on the instructions of the technical manuals.
- At the cutting points (piercing) of profiles is necessary to use protective materials (Bourgal), to avoid the appearance of electrolysis.
- At the assembly of profiles is necessary to use sealant (polyurethane adhesive) in order to seal the profiles from any water inflows and air.
- Fabricator should always use all the necessary accessories and mechanisms recommended by the company to ensure the quality and proper functionality of the frames.
- At the construction and installation of the frames, screws should be of stainless steel or galvanized to prevent corrosion.
- Fabricator should open all the necessary weep holes in a frame for runoff water. The number of weep holes depend on the orientation and dimensions of the frame. (See technical manual).
- Fabricator should use cyanoacrylate glue to the contact points of gasket.
- Fabricator must properly support (shims application) the glazing, with plastic shims, at the projected points for the proper function of the frame. (See technical manual).
- Fabricator should select and place subframe depending on the typology of each frame for the proper support of the frame.
- Fabricator should estimate a perimeter joint between the frame and sub-frame of 2,5-3mm for non-thermal break systems and 5-6mm for thermal break systems.
- Fabricator must choose the correct sealing materials during installation. More specifically:
  1. We place neutral silicone or polyurethane sealant at the bottom, inner and outer of the frame, between frame and sill.
  2. We place acrylic putty both sides and on the top inner and outer of the frame, between the frame and the wall. Painting in acrylic putty is necessary.

**Attention:** The surfaces (frame, sill & wall) must be clean and dry for the effective adhesion of insulating materials.

**For any questions on technical matters, contact the technical department of the company.**

## INSTRUCTIONS FOR PROTECTION & MAINTENANCE OF FRAMES

Aluminium systems are characterized by high resistance to weather conditions and time.

To ensure and maintain good function and timeless beauty, it is necessary to follow the simple but basic below rules for proper maintenance and cleaning:

- Aluminium profiles must be cleaned at regular basis.
- In industrial or coastal areas, cleaning must be done more often and with great meticulousness.
- At the time of cleaning is recommended to use water and cleaners with a neutral pH.
- Alkaline materials such as cement, lime and plaster should not remain, at any time, on the aluminium surface.
- Immediately after the installation of frames, the protective film must be removed from the surface of aluminium, where its exposure to sunlight may cause a serious damage.
- The moving parts, mechanisms and gaskets should be cleaned and lubricated with silicone spray periodically.
- In any case, a full maintenance control of aluminium systems - once a year - is necessary from a professional fabricator.

# ΑΡΧΙΤΕΚΤΟΝΙΚΑ ΣΥΣΤΗΜΑΤΑ ΑΛΟΥΜΙΝΙΟΥ / ARCHITECTURAL ALUMINIUM SYSTEMS

ΣΥΡΟΜΕΝΑ ΣΥΣΤΗΜΑΤΑ  
SLIDING SYSTEMS



SL200



SL205



SL2450



SL230



SL250



SL2900

ΠΤΥΣΣΟΜΕΝΟ ΣΥΣΤΗΜΑ  
BI-FOLDING SYSTEM



FD4600

ΑΝΟΙΓΟΜΕΝΑ ΣΥΣΤΗΜΑΤΑ  
OPENING SYSTEMS



W410



W450



W450HS



W540



W570 Dynamic



W570 Dynamic Plus



D590

ΓΥΑΙΝΗ ΠΕΡΙΣΤΙΔΑ  
GLASS LOUVER



SH3300

ΣΥΣΤΗΜΑ ΡΟΛΟΥ  
ROLLING SHUTTER SYSTEM



SH750

ΣΥΣΤΗΜΑ ΠΑΝΤΖΟΥΡΙΟΥ  
SHUTTER SYSTEM



SH3200

ΣΥΣΤΗΜΑ ΣΚΙΑΣΗΣ  
SHADOW SYSTEM



SH3400

ΣΥΣΤΗΜΑ ΥΑΛΟΠΕΤΑΣΜΑΤΟΣ  
CURTAIN WALL SYSTEM



EW50

## Γενικές Πληροφορίες

- Ο κατάλογος αυτός έχει συνταχτεί με μεγάλη προσοχή. Η εταιρία δεν ευθύνεται για τυχόν τεχνικά, τυπογραφικά ή ορθογραφικά λάθη που μπορεί να προκύψουν.
- **Η πιο πρόσφατη έκδοση αυτού του καταλόγου είναι διαθέσιμη στην επίσημη ιστοσελίδα της εταιρείας.**
- Η εταιρεία διαθέτει μια πλήρη γκάμα καταλόγων για όλα τα προϊόντα της. Παραγγείλετε ή κατεβάστε δωρεάν τον κατάλογο που σας ενδιαφέρει στην επίσημη ιστοσελίδα [aluminco.com](http://aluminco.com)
- Εγγραφείτε τώρα στο [aluminco.com](http://aluminco.com) και μάθετε πρώτοι τα τελευταία νέα, εφαρμογές και μελέτες της ALUMINCO.

## General Information

- This catalog has been compiled with the greatest of care. The company cannot be responsible for any technical, printing or spelling errors that may occur.
- **The latest version of this catalog is available at the official website of the company.**
- The company has a full range of catalogs for all products. Order or download free the catalog you are interested in from the official website [aluminco.com](http://aluminco.com).
- Register now to [aluminco.com](http://aluminco.com) and find the latest news, new applications and studies of ALUMINCO.



Η ημερομηνία έκδοσης του καταλόγου αναγράφεται στο οπισθόφυλλο.  
The date of issue of this catalog is written at the back cover.

# FD 4600

Πτυσσόμενο Θερμομονωτικό Σύστημα  
Folding Thermal Insulating Door System

**ALUMINCO**<sup>®</sup>  
ALUMINIUM BUILDING SYSTEMS



03/2018

Βιομηχανία Συστημάτων Αλουμινίου - 320 11 Οινόφυτα Βοιωτίας  
τηλ. 22620 47000 - fax 22620 47090 - info@aluminco.com, sales@aluminco.com  
Aluminium Building Systems Industry - 320 11 Inofita Viotia - Greece  
tel. +30 22620 47000 - fax +30 22620 47090 - info@aluminco.com, exports@aluminco.com