

# F50

RAILING SYSTEM

**Ανοδιωμένα Κάγκελα Αλουμινίου**  
**Anodized Aluminium Railings**





*Creativity in progress*



**Η** ALUMINCO, με έδρα τα Οινόφυτα Βοιωτίας, είναι η πρώτη εταιρία στον κλάδο που από την ίδρυσή της ξεκίνησε με την παραγωγή προϊόντων από χυτό αλουμίνιο πάνω σε παραδοσιακά μοτίβα.

Σήμερα, αξιοποιώντας 33 χρόνια εμπειρίας στον χώρο, έχει μετεξελιχθεί σε μια ολοκληρωμένη, κάθετη βιομηχανία αλουμινίου.

Στο κέντρο παραγωγής της διατηρεί ολοκληρωμένες μονάδες επεξεργασίας, ηλεκτροστατικής βαφής, μοντάζ, φινιρίσματος, συσκευασίας και αποθήκευσης των προϊόντων που παράγει και παραδίδει.

Η ALUMINCO προσφέρει σύγχρονες αρχιτεκτονικές και κατασκευαστικές λύσεις με βάση το αλουμίνιο, στις οποίες περιλαμβάνονται:

Πλήρης σειρά ανοιγόμενων και συρόμενων συστημάτων αλουμινίου, ψυχρών και θερμομονωτικών.

- Πληθώρα σχεδίων σε πάνελ αλουμινίου για κάθε αρχιτεκτονική και κατασκευαστική ανάγκη με έμφαση στην αισθητική, τη λειτουργικότητα και την ασφάλεια.
- Πόρτες ασφαλείας και θωρακισμένες πόρτες για κύριες εισόδους επαγγελματικών ή ιδιωτικών κτιρίων. Διατίθενται σε παραδοσιακό ή σύγχρονο στυλ, σε μεγάλη ποικιλία σχεδίων και χρωμάτων.
- Συστήματα καγκέλων για μπαλκόνια, βεράντες και σκάλες. Σε παραδοσιακά και μοντέρνα σχέδια, από χυτό αλουμίνιο, προφίλ αλουμινίου ή τύπου inox συνδυασμένα με πολυκαρμπονικά φύλλα.
- Συστήματα εξωτερικών χώρων όπως πέργκολες, αίθρια, στέγαστρα εισόδων, αυλόπορτες, αυλόγυροι και φωτιστικά, προσφέροντας ολοκληρωμένες λύσεις στην κατασκευή κτιρίων υψηλών απαιτήσεων.

Με εξαγωγική δραστηριότητα σε πάνω από 60 χώρες σε

όλο τον κόσμο, η ALUMINCO είναι προσηλωμένη στον τομέα της συνεχούς έρευνας και ανάπτυξης προϊόντων που ανταποκρίνονται ποιοτικά, αισθητικά και λειτουργικά στις απαιτητικές και ταχύτατα εξελισσόμενες αγορές.

Η διαδικασία βαφής των προϊόντων της βασίζεται στις προδιαγραφές QUALICOAT και SEASIDE CLASS (επεξεργασία παραθαλάσσιας κλάσης) ενώ τηρεί σύστημα διαχείρισης ποιότητας κατά ISO 9001 και σύστημα περιβαλλοντικής διαχείρισης κατά ISO 14001.

Όλα τα συστήματα αλουμινίου και καγκέλων σχεδιάζονται, αναπτύσσονται και δοκιμάζονται στο τμήμα Έρευνας & Ανάπτυξης της εταιρείας και στη συνέχεια πιστοποιούνται από αναγνωρισμένα ινστιτούτα και διεθνείς οργανισμούς όπως το IFT Rosenheim Γερμανίας, το Instituto Giordano Ιταλίας, το EKANAL (Ελληνικό Κέντρο Ανάπτυξης Αλουμινίου) Ελλάδας κ.α.

Η ALUMINCO οδηγεί τις εξελίξεις στον τομέα του αλουμινίου, αναβαθμίζοντας συνεχώς τις υπηρεσίες και τα προϊόντα που προσφέρει, με ολοκληρωμένες λύσεις που καλύπτουν τις ανάγκες της σύγχρονης κατασκευής και βελτιώνουν την ποιότητα ζωής δημιουργώντας σχέσεις εμπιστοσύνης με τον τεχνικό κόσμο και το καταναλωτικό κοινό.





**A**LUMINCO, headquartered in Inofyta Viotias, was the first company in this sector which, since its establishment, launched the production of items made of cast aluminium in traditional designs.

After 33 years of experience in the aluminium sector, the company has evolved into a vertically integrated aluminium industry.

Its production facilities include integrated processing, powder coating, assembly, finishing, packaging and storage units for the products it produces and delivers.

ALUMINCO offers a wide range of aluminium products and systems, architectural and construction solutions, which include:

- A full range of tilt & turn as well as sliding, cold and thermal break aluminium systems, as well as curtain wall
- A variety of designs on aluminium panels for any architectural or construction requirement, with an emphasis on style, functionality and safety
- Safety doors and reinforced doors for main entrances suitable for private or commercial buildings. Available in traditional or modern designs, in a large variety of patterns and colors
- Railing systems for balconies, patios and stairs. In traditional and modern designs, made of cast aluminium, aluminium or inox type profiles and glass railing systems
- Outdoor systems, such as Pergolas, shading systems, canopies, gates, fences and lighting posts, offering integrated solutions for the construction of high demand buildings

ALUMINCO exports its products to over 60 countries globally and is always at the forefront of innovative development of products and systems satisfying the most demanding clients.

The powder coating process is certified by QUALICOAT and SEASIDE CLASS (seaside class processing) specifications. Furthermore, ALUMINCO also conforms to the ISO 9001 certified by TUV Austria, for quality management system and the ISO 14001 environmental management system.

All aluminium and railing systems are designed, developed and tested by our Research & Development department and are then certified by established institutes and international organizations, such as the IFT Rosenheim in Germany, the Istituto Giordano in Italy, the EKANAL (Greek Center of Aluminium Development) in Greece.









# INDEX

Ανοδίωση / Anodizing	10	<b>Horizon H-RINGS</b>	54
Κανόνες εγκατάστασης / Installation regulations	12	<b>Horizon FRAME</b>	56
<b>Accord</b>	16	<b>Horizon BLADE</b>	58
<b>Accord QUATTRO</b>	24	<b>Vertical</b>	60
<b>Accord SQUARE</b>	26	<b>Vertical-R</b>	62
<b>Accord XSQUARE</b>	28	<b>Vertical-D</b>	64
<b>Accord SQUAREQ</b>	30	<b>Vertical-Q</b>	66
<b>Accord TUBULAR</b>	32	<b>Slim Line</b>	68
<b>Accord BLADE</b>	36	<b>Classic European</b>	71
<b>Horizon</b>	38	Προφίλ / Profiles	76
<b>Horizon X-RAIL</b>	40	Εξαρτήματα / Accessories	80
<b>Horizon SQUARE X-RAIL</b>	44	Καλιμπρα εφαρμογής προφίλ F50 με μετρητικό σύστημα	
<b>Horizon QUATTRO</b>	46	F50 profile calibrator in metric system	100
<b>Horizon MAX</b>	48	Υλικά συναρμολόγησης / Montage Materials	102
<b>Horizon U-RAIL</b>	50	Σημειώσεις / Notes	105

# F50



8

Характеристика  
Features



## Η ALUMINCO παρουσιάζει το ολοκληρωμένο και σύγχρονο σύστημα καγκέλων F50 Railing System.

Το F50 Railing System στηρίζεται σε μια απλή σχεδιαστική και κατασκευαστική αντίληψη: σε ένα σωληνωτό σύστημα από ανοδιωμένο ή ηλεκτροστατικά βαμμένο αλουμίνιο, που δένεται με ένα χαρακτηριστικό περίτεχνο τρόπο με συνδετήριους συνδέσμους και στηρίγματα, δημιουργώντας ένα αέρινο, υψηλής αισθητικής σύνολο.

Τα μεταλλικά του στοιχεία συνδυάζονται αρμονικά μεταξύ τους και δημιουργούν ένα εξαιρετικά όμορφο και ομοιογενές σύνολο. Μπορούν επίσης να συνδυαστούν με συμπαγή πολυκαρμπονικά φύλλα Lexan® ή κρύσταλλο, προσφέροντας έτσι μοναδικές δυνατότητες αρχιτεκτονικών εφαρμογών.

Στη σειρά τύπου INOX, τα προφίλ και εξαρτήματα αλουμινίου έχουν υποστεί επεξεργασία με την διαδικασία της ανοδίωσης ελάχιστου πάχους 20 μικρών που χαρακτηρίζεται από υψηλή ποιότητα και απaráμιλλη στιλπνότητα. Έτσι προσφέρουν χειροπιαστά πλεονεκτήματα έναντι των συστημάτων από ανοξείδωτο

χάλυβα: υψηλή αισθητική και μεγαλύτερη οικονομία.

Για τους λάτρεις του χρώματος, διατίθεται και σε οποιαδήποτε απόχρωση

ηλεκτροστατικής βαφής των χρησιμοποιούμενων της εταιρίας μας, RAL, ειδικά, ματ, σαγρέ αλλά και απομιμήσεων ξύλου. Όλα σχεδόν τα μοντέλα βάζονται σύμφωνα με τις προδιαγραφές Qualicoat Seaside Class, που εφαρμόζει η ALUMINCO.

Οι εφαρμογές του F50 Railing System είναι πάρα πολλές και προσφέρουν μοναδικές λύσεις στις σύγχρονες κατασκευές, όπως:

- Κάγκελα για μπαλκόνια και εξωτερικές σκάλες, με ξεχωριστή εμφάνιση και ιδιαίτερη αντοχή στις διάφορες περιβαλλοντολογικές συνθήκες. Κατάλληλα για μοντέρνες κατοικίες και επαγγελματικά κτίρια, εξωτερικούς χώρους ξενοδοχείων (όπως εξώστες, πισίνες κ.λπ.), δημόσιους χώρους της πόλης (σταθμούς μετρό, μουσεία κ.λπ.)
- Κάγκελα για εσωτερικές σκάλες και πατάρια κατοικιών και επαγγελματικών χώρων (όπως ξενοδοχεία, εστιατόρια, καφετέριες κ.λπ.) που προσδίδουν μια αίσθηση υψηλής αισθητικής στο χώρο.

## ALUMINCO presents its modern, stylish and fully integrated railing system. The F50 Railing System.

F50 Railing System is based on an extremely simple design and constructional concept: a tubular system of anodized or polyester powder coated aluminum, which is elaborately bonded with connectors and supports creating a discrete, distinctive and high aesthetics result.

Its metal elements fit in harmony together forming an extremely elegant, beautiful, and inspiring look. They can optionally be combined with a variety of Lexan® polycarbonate sheets or glass, offering unlimited options for numerous architectural applications.

In INOX type series, aluminum profiles and accessories have gone under an advanced anodizing treatment, characterized by unique properties: extreme hardness - second only to diamond - and unique stainless steel finish. The series offers substantial competitive advantages over stainless steel systems: high aesthetics, lightweight and lower cost.



For color lovers, F50 Railing System is offered in a wide range of powder coating, RAL, special, mat, textured and wood imitation. ALUMINCO's powder coating production is approved and ensure that all process are qualicoat seaside class certified.

The F50 Railing System applications are unlimited and offer unique solutions to the contemporary constructions. Some of them are:

- Balcony railings and outdoor stair railings, with unique appearance and durability to the various environmental conditions. Suitable for modern houses and commercial buildings, outdoor hotel cites (such as balconies, pools etc), public places especially practical in big cities (such as metro stations, museums etc).
- Indoor stairs railings and houses' mezzanines and business building's interior (such as hotels, restaurants, coffee shops etc) offering a special sense of high aesthetics.



# Ανοδίωση

Η ανοδίωση συνδυάζει με επιτυχία την επιστήμη με τη φύση για να δημιουργήσει ένα από τα καλύτερα φυσικά φινιρίσματα που υπάρχουν για το αλουμίνιο.

Είναι μια ηλεκτροχημική διαδικασία που αυξάνει το πάχος και τη σκληρότητα του φυσικού προστατευτικού στρώματος του οξειδίου του αλουμινίου, που δημιουργείται με φυσικό τρόπο πάνω στην επιφάνεια του μετάλλου, όταν το αλουμίνιο εκτεθεί στον ατμοσφαιρικό αέρα.

## Η επεξεργασία

Η προδιαγραφή που χρησιμοποιείται για το F50 Railing System είναι η MIL-A-8625, Τύπος II - Sulfuric Acid Anodization / Ανοδίωση με Οξείδιο του Θείου/Νικελίου. Η διαδικασία αυτή προσφέρει:

- Μεσαίου πάχους στρώματα (moderate thickness coatings), 20 μm μέχρι 25 μm.
- Στάνταρ απόχρωση και λάμψη σαν του ανοξειδωτού σιδήρου.

## Τα οφέλη της Ανοδίωσης

Η ανοδίωση είναι το μοναδικό φινιρίσμα στη βιομηχανία των μετάλλων που ικανοποιεί όλες τις σημαντικές παραμέτρους ενός φινιρίσματος αλουμινίου υψηλών επιδόσεων:

- Μεγάλη Αντοχή. Εξαιρετικά μεγάλη διάρκεια ζωής και σημαντικό οικονομικό πλεονέκτημα λόγω του χαμηλού κόστους συντήρησής τους.
- Σταθερότητα Χρώματος. Εξαιρετικά ανθεκτικό στην υπεριώδη ακτινοβολία. Δεν ριγματώνει, δεν ξεφλουδίζει.
- Ευκολία Συντήρησης. Ένα απλό ξέβγαλμα ή ένα ελαφρύ πλύσιμο με νερό και ένα ήπιο απορρυπαντικό ξαναδίνει στην ανοδιωμένη επιφάνεια την αρχική της εμφάνιση.
- Υψηλή Αισθητική. Αντίθετα από τα άλλα φινιρίσματα, η ανοδίωση επιτρέπει στο αλουμίνιο να διατηρήσει τη μεταλλική του εμφάνιση, παρόμοια με του inox.
- Κόστος. Χαμηλότερο κόστος εγκατάστασης σε σχέση με το inox, και ένα επίσης χαμηλό κόστος συντήρησης. Μεγαλύτερη αξία στο χρόνο.
- Ασφαλές και Ανθεκτικό. Η ανοδίωση είναι μια χημικά σταθερή διαδικασία. Δεν είναι τοξική, δεν αποσυντίθεται, και είναι εξαιρετικά ανθεκτική στη θερμότητα (μέχρι το σημείο τήξης του αλουμινίου).

## Φροντίδα & Συντήρηση

Τι να χρησιμοποιείτε?

Ένα απλό ξέπλυμα με χλιαρό νερό και ένα ήπιο υγρό σαπούνη αρκεί, εφόσον καθαρίζεται τακτικά το ανοδιωμένο αλουμίνιο. Για τα μικρά εξαρτήματα χρησιμοποιείτε το τρίψιμο με μαλακό πανί.

Όταν υπάρχουν λιπαρά υπόλοιπα, για τον καθαρισμό μπορεί να χρειαστεί να χρησιμοποιήσετε ένα μαλακό πανί βρεγμένο με νέφτι. Μετά τον καθαρισμό, είναι απαραίτητο να ξεπλένετε καλά με νερό, ειδικότερα όταν υπάρχουν εγκοπές, ώστε να διασφαλίσετε ότι απομακρύνθηκαν όλα τα κατάλοιπα.

Τι να μη χρησιμοποιείτε?

Τα όξινα ή αλκαλικά καθαριστικά δεν συνιστώνται, γιατί μπορεί να χαλάσουν την επικάλυψη της ανοδίωσης. Επίσης, δεν πρέπει να χρησιμοποιούνται ποτέ, παρά μόνο μετά από σύσταση εταιρίας

ειδικευμένης στον καθαρισμό του ανοδιωμένου αλουμινίου, τα γαλακτώματα καθαρισμού ή τα χημικά καθαριστικά για το σπίτι γιατί μπορεί επίσης να προσβάλλουν την επικάλυψη ανοδίωσης. Μη χρησιμοποιείτε επίσης σμυριδόχαρτο, γυαλόχαρτο, ατσαλόσυρμα, ή άλλα λειαντικά υλικά.

Πόσο συχνά?

Η συχνότητα με την οποία πρέπει να γίνεται ο καθαρισμός θα πρέπει να κινείται μεταξύ της μιας φοράς το μήνα μέχρι τη μια φορά το εξάμηνο ανάλογα με την εφαρμογή και το περιβάλλον που είναι εκτεθειμένη η εγκατάσταση.

## Βαφή

Ηλεκτροστατική βαφή είναι η επικάλυψη του αλουμινίου με ειδικές πολυεστερικές ρητίνες, οι οποίες αφ' ενός εξασφαλίζουν την προστασία του από την διάβρωση και αφ' ετέρου του προσδίδουν την επιθυμητή χρωματική & αισθητική εμφάνιση.

Η χρωματική παλέτα των πολυεστερικών ρητινών της Alumipco διαθέτει: Αναριθμητές Standard καθώς και ειδικές αποχρώσεις Ral / Απομίμηση ξύλου / Χρώματα σαργέ / Χρώματα με μεταλλικά πρόσθετα / Χρώματα ειδικών εφέ.

Η ALUMINCO εφαρμόζει τη διαδικασία ποιότητας βαφής QUALICOAT-SEA SIDE CLASS. Η θέσπιση του πιστοποιητικού ποιότητας QUALICOAT εξασφαλίζει ότι:

- Η μονάδα επεξεργασίας έχει τον κατάλληλο εξοπλισμό και ακολουθεί συγκεκριμένη και εγκεκριμένη παραγωγική διαδικασία
- Η μονάδα είναι υποχρεωμένη να εφαρμόζει κάθε νέα απαίτηση των προδιαγραφών που επιβάλλεται λόγω της εξέλιξης της τεχνολογίας και της αποκτούμενης τεχνογνωσίας.
- Η μονάδα, σε καθημερινή βάση, πραγματοποιεί ελέγχους της ποιότητας των προϊόντων που παράγει, τα οποία και θα πρέπει να έχουν συγκεκριμένα ποιοτικά χαρακτηριστικά (πάχος, εμφάνιση, πρόσφυση κλπ) όπως αυτά καθορίζονται από τις αντίστοιχες προδιαγραφές.

Η ανοδίωση είναι το μοναδικό φινιρίσμα στη βιομηχανία των μετάλλων που ικανοποιεί όλες τις σημαντικές παραμέτρους ενός φινιρίσματος αλουμινίου υψηλών επιδόσεων:

- Μεγάλη Αντοχή. Εξαιρετικά μεγάλη διάρκεια ζωής και σημαντικό οικονομικό πλεονέκτημα λόγω του χαμηλού κόστους συντήρησης τους.
- Σταθερότητα Χρώματος. Εξαιρετικά ανθεκτικό στην υπεριώδη ακτινοβολία. Δεν ριγματώνει, δεν ξεφλουδίζει.
- Ευκολία Συντήρησης. Ένα απλό ξέβγαλμα ή ένα ελαφρύ πλύσιμο με νερό και ένα ήπιο απορρυπαντικό ξαναδίνει στην ανοδιωμένη επιφάνεια την αρχική της εμφάνιση.
- Υψηλή Αισθητική. Αντίθετα από τα άλλα φινιρίσματα, η ανοδίωση επιτρέπει στο αλουμίνιο να διατηρήσει τη μεταλλική του εμφάνιση, παρόμοια με του inox.
- Κόστος. Χαμηλότερο κόστος εγκατάστασης σε σχέση με το inox, και ένα επίσης χαμηλό κόστος συντήρησης. Μεγαλύτερη αξία στο χρόνο.
- Ασφαλές και Ανθεκτικό. Η ανοδίωση είναι μια χημικά σταθερή διαδικασία. Δεν είναι τοξική, δεν αποσυντίθεται, και είναι εξαιρετικά ανθεκτική στη θερμότητα (μέχρι το σημείο τήξης του αλουμινίου).

# Anodizing

Anodizing successfully combines science with nature to create one of the best natural finishes available for aluminum. It is an electrolytic process used to increase the thickness & the hardness of the natural oxide layer on the surface of aluminum parts.

## The process

F50 Railing System is anodized according to the Sulfuric acid method and the production meets the standards for moderate thickness coatings MIL-A-8625 Type II.

- Moderate thickness coatings, 20 µm upto 25 µm.
- Standard tint and glow like that of INOX.

## Benefits of Anodizing

Anodizing is a unique finish which fulfils high quality standards and has significant advantages:

- Great Resistance. Extremely long service life and low maintenance costs.
- Color stability. Anodizing offers highly resistant to UV radiation and doesn't flake or crack.
- Ease of maintenance. F50 anodized parts can easily be cleaned and remain brand new by using natural water, a mild soap and soft cloth.
- High aesthetics. Unlike other finishes, anodizing allows the aluminum to maintain its metallic appearance, similar to inox steel.
- Low cost. Installation and maintenance cost is much lower compared to inox steel.
- Safe and Durable. Anodizing is a chemically stable process. It is not toxic, does not decompose and is highly resistant to heat.

## Care & Maintenance

What to use?

Warm natural water and mild soap is enough for cleaning F50 anodized parts. In Small parts a soft cloth can be used. If there is fat still remaining, then a soft cloth and white spirit can be used. Wash properly with natural water

What not to use?

Acid or alkaline cleaners are not highly recommended, as they will lead to coating damage. Also emery paper or cloth, sand paper, or steel wire products, or other abrasive materials, should not be used as dirt removals.

How often should parts be cleaned?

Cleaning frequency should be between once a month up to once every six months, depending on the application and the environment where F50 rail system (balustrade) is installed and exposed.

## Paint Finish

Polyester powder coating protects from corrosion and offers high aesthetic appearance.

ALUMINCO implements coating quality QUALICOAT - Sea-side Class. The introduction of quality certification QUALICOAT ensures that:

- Coating unit has the proper equipment and follows only given and approved production procedure indicated by norms' specifications.
- Coating unit is obliged to implement any new requirement of specifications required by the evolution of technology and the know-how acquired.
- Coating unit on a round the clock basis checks the quality of products produced and follows specific standards as defined by the respective requirements and norms' specifications.

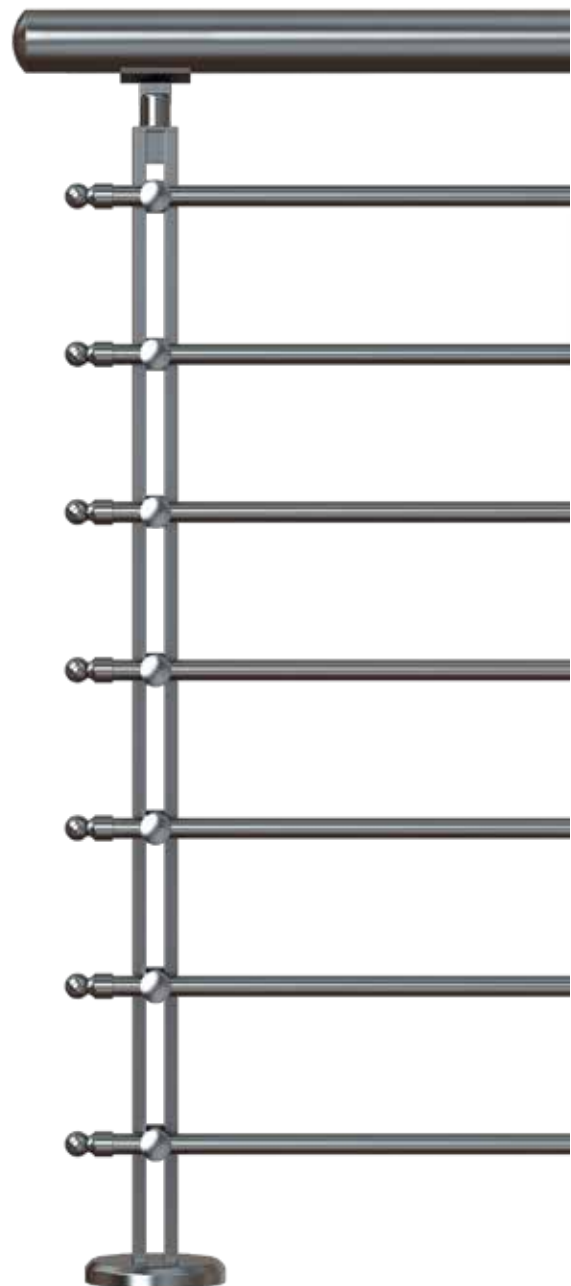

# Κανόνες εγκατάστασης Installation regulations

## 1. Εγκατάσταση βασικής μονάδας / Unit installation requirements

Σχήμα / Illustration 1

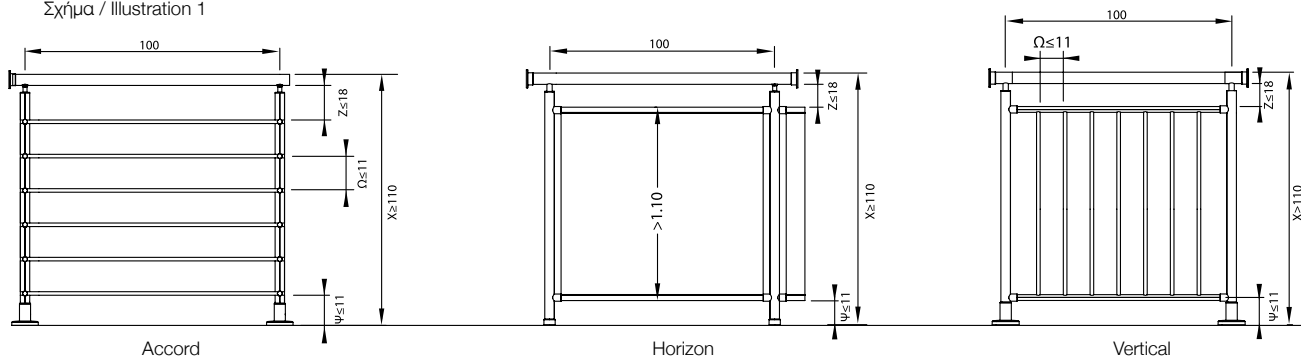

Ισχύουν και για τα τρία μοντέλα: *Accord, Horizon & Vertical*

- Συνιστώμενη απόσταση από κολώνα σε κολώνα (άξονας): 100 cm
- Συνολικό ύψος ασφαλείας κάγκελου (από τελείωμα δαπέδου, μέχρι κουπαστή):  $X \geq 110$  cm
- Ύψος ασφαλείας κάτω τελειώματος (από τελείωμα δαπέδου μέχρι το ξεκίνημα των οριζόντιου τμήματος):  $\Psi \leq 11$  cm
- Ύψος ασφαλείας άνω τελειώματος (από τελείωμα του οριζόντιου τμήματος μέχρι το κάτω μέρος της κουπαστής):  $Z \leq 18$  cm
- Εσωτερική απόσταση (καθαρό άνοιγμα) μεταξύ των οριζόντιων (Accord) ή κατακόρυφων. (Vertical) προφίλ:  $\Omega \leq 11$  cm

Valid for all three models: *Accord, Horizon, Vertical*

- Recommended distance between columns (axis): 100 cm
- Total security railing height (from floor top up to rail top):  $X \geq 110$  cm
- Security height of lower end (from floor top up to first horizontal profile):  $\Psi \leq 11$  cm
- Security height of upper end (from the highest edge of the upper horizontal profile up to the handrail bottom edge):  $Z \leq 18$  cm
- In-between horizontal profile clearance (net opening) for Accord, or vertical profiles. Width for Vertical:  $\Omega \leq 11$  cm

12

Κανόνες  
Εγκατάστασης

## Στήριξη σε τοίχο / Wall mounting

Ισχύουν και για τα τρία μοντέλα:  
*Accord, Horizon & Vertical*

- Απόσταση κολώνας στήριξης από τοίχο (καθαρό άνοιγμα):  $K \leq 11$  cm

Valid for all three models:  
*Accord, Horizon & Vertical*

- Net distance between final support column and the wall (net width):  $K \leq 11$  cm

Σχήμα / Illustration 2

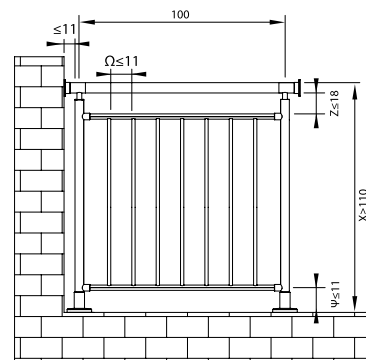

## 2. Ακόμα ασφαλέστερη εγκατάσταση / Increased safety installation

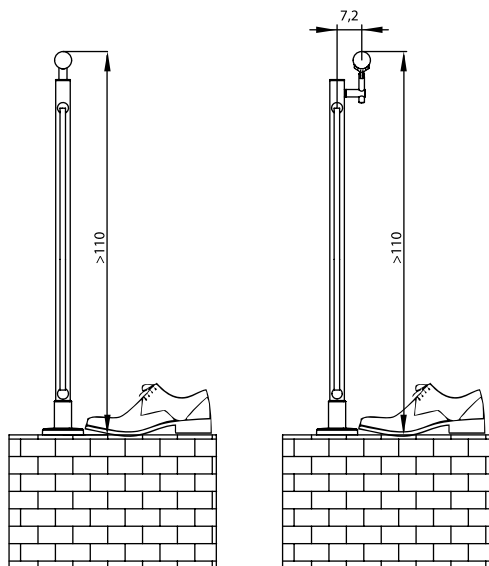

Σχήμα / Illustration 3

Σχήμα / Illustration 4

Ανταποκρινόμενη η ALUMINCO στην ανάγκη αρκετών αγορών για ενισχυμένη ασφάλεια απέναντι στα παιδιά, οδηγήθηκε στο να εξοπλίσει το F50 Railing System με ένα «έξυπνο» χαρακτηριστικό:

Τη δυνατότητα να δεχτεί εκτός από την κατακόρυφη στήριξη της κουπαστής [Σχήμα 3] και την εσωτερική στήριξη της κουπαστής [Σχήμα 4] για ακόμα μεγαλύτερη ασφάλεια.

Με τη λύση αυτή ο άξονας της κουπαστής μπαίνει μέσα από τον άξονα της κολώνας στήριξης κατά 7.2 cm, απόσταση που αποτρέπει τον κίνδυνο να δημιουργηθεί μοχλός για το σώμα.

Η εσωτερική στήριξη κουπαστής μπορεί να εφαρμοστεί και στα τρία μοντέλα: Accord, Horizon, Vertical.

In response to the requirement of numerous markets for increased safety railings for children, ALUMINCO has supplied its F50 Railing System with a smart element. The possibility to be mounted with an internal rail top support (Illustration 4) instead of the ordinary vertical rail top support (Illustration 3), for increased safety reasons. Due to this device, the rail top axis shifts 7.2 cm inside the vertical column support axis, avoiding thus leverage formation.

The internal rail top support can be applied to all three models: Accord, Horizon, Vertical.

### 3. Εναλλακτικοί τρόποι στήριξης κολονών / Alternative column support solutions

(α) Ενδοδαπέδια στήριξη  
(a) In floor support

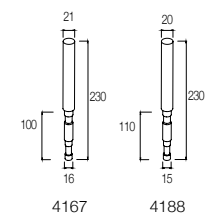

(β) Επιδαπέδια στήριξη  
(b) Floor external support

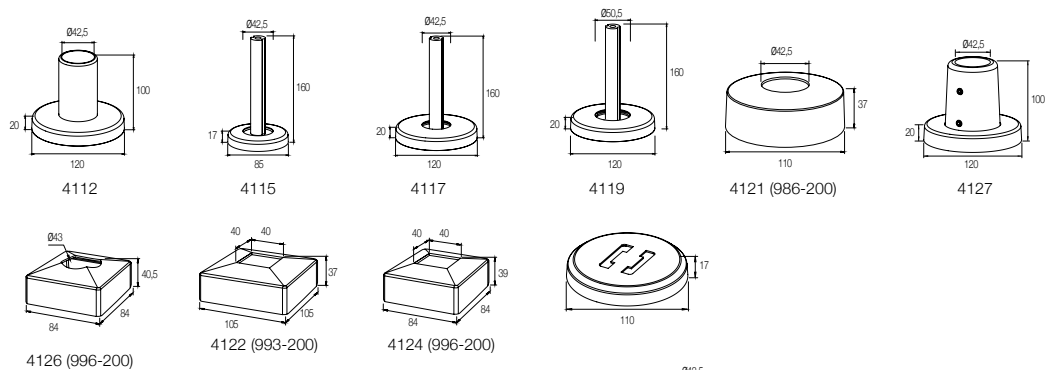

Σχήμα / Illustration 5

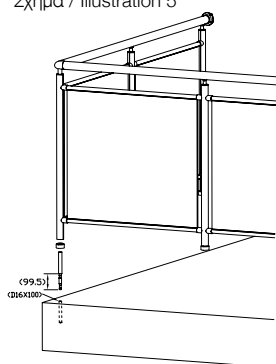

(γ) Επιτοίχια στήριξη  
(c) Wall support

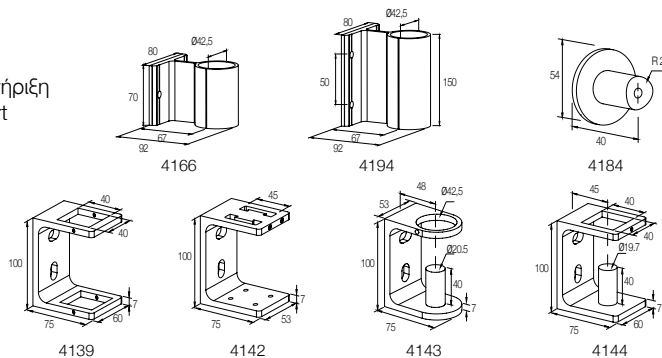

Σχήμα / Illustration 6

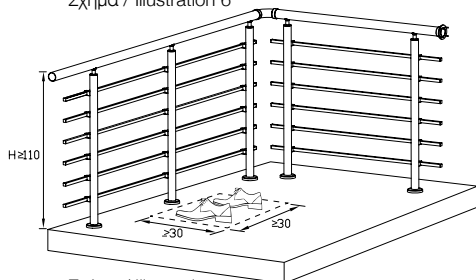

Σχήμα / Illustration 7

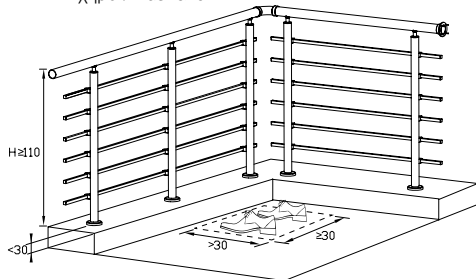

Σχήμα / Illustration 8

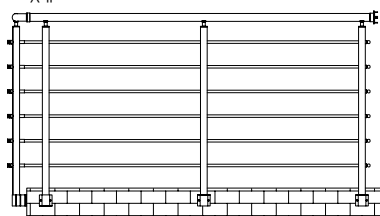

Το F50 Railing System διαθέτει τρεις τρόπους στήριξης των κολονών ανάλογα με το σχέδιο και τις δυνατότητες που προσφέρει κάθε εφαρμογή.

(α) Ενδοδαπέδια στήριξη [Σχήμα 5]

Στη λύση αυτή ένα έμβολο συνολικού μήκους 23 cm, πακτώνεται κατά 10 cm μέσα στο μπετό (τρυπώντας με τρυπάνι Ø18 cm) και στερεώνεται με το χημικό βύσμα (6KA410). Στο ελεύθερο τμήμα του εφαρμόζεται η κολώνα. Η στήριξη αυτή είναι κατάλληλη για δάπεδα, σκαλοπάτια, στηθαία κατασκευασμένα από συμπαγές δομικό υλικό, π.χ. μπετόν, πάχους τουλάχιστον 15 cm.

(β) Επιδαπέδια στήριξη [Σχήμα 6 (χωρίς στηθαίο), Σχήμα 7 (με στηθαίο)]

Η λύση αυτή μπορεί να εφαρμοστεί και στα τρία μοντέλα - Accord, Horizon & Vertical - και σε όλες τις εφαρμογές. Υπάρχουν 10 είδη πελμάτων, εκ των οποίων τα 7 έχουν στρόγγυλη βάση Ø120, Ø110 & Ø85.

(γ) Επιτοίχια, εξωτερική στήριξη [Σχήμα 8]

Η λύση αυτή μπορεί να εφαρμοστεί σε μπαλκόνια χωρίς στηθαίο, σε σκάλες ή και σε μπαλκόνια με στηθαίο αλλά τότε μόνο σαν εσωτερική στήριξη.

F50 Railing System offers three alternative ways of support column mounting, depending on the model and the possibility offered by the railing construction plan.

(a) In floor support [Illustration 5]

When this version of mounting is used, a 23 cm rod is inserted in the concrete for about 10 cm (diameter of the drill Ø16 mm) using a two element epoxy glue. On the other side the pillar is inserted. This way of mounting is suitable for floors, stepping stones, parapets made of solid structural material, for example concrete, with a minimum thickness of 15 cm.

(b) Floor external support

[Illustr. 6 (without parapet), Illustr. 7 (with parapet)]

This way can be used to mount Accord, Horizon and the Vertical and in every application. There are 10 different mounting accessories. 7 of them have a round base of Ø120, Ø110 & Ø85mm diameter and the other one have a rectangle base (the later are made for Accord RC and RC Quattro).

(c) Wall support [Illustration 8]

This solution can be applied on balconies without parapet and on stair railing systems (if the balcony has a parapet it should be used only in the inner lateral surface).



# Κανόνες εγκατάστασης Installation regulations

## 4. Ασφαλής στήριξη σε στηθαίο Secure installation on a parapet

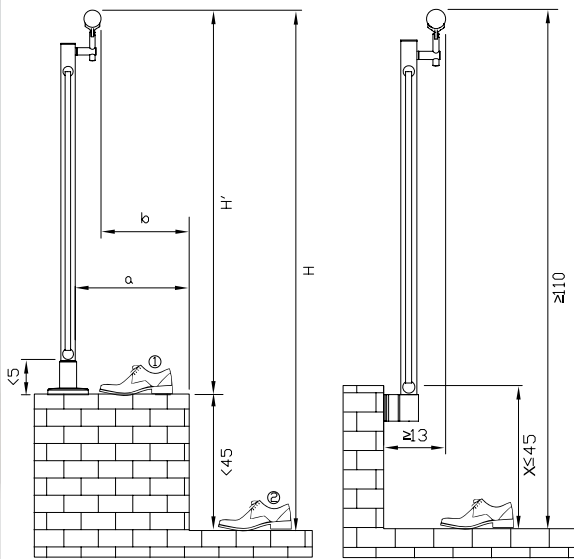

Σχήμα / Illustration 9

Σχήμα / Illustration 10

Η ύπαρξη στηθαίου στα μπαλκόνια αποτελεί μια διαδεδομένη πρακτική. Για τις περιπτώσεις αυτές οι κανονισμοί ασφαλείας προβλέπουν δύο εναλλακτικούς τρόπους στήριξης:

A usual practice for balconies is to end up to parapets. For those cases safety regulations advise two alternative installation ways:

### (α) Πάνω στο στηθαίο

Στην περίπτωση αυτή και εφόσον το εσωτερικό ύψος του στηθαίου από τελειωμένο δάπεδο είναι  $X \leq 45$  cm και το πλάτος του στηθαίου είναι  $\Psi \geq 30$  cm, τότε το ελάχιστο ύψος του κάγκελου που αναφέρθηκε στην παράγραφο 1, λογίζεται από το τελείωμα του στηθαίου και όχι από το τελείωμα του δαπέδου [Σχήμα 9].

### (a) On the parapet / Sur le muret

In this application (considering that the height of the parapet is  $X \leq 45$  cm and width of the parapet is  $\Psi \geq 30$  cm, then the total height of the railing mentioned in paragraph 1 should be measured from the top surface of the parapet and not from the floor. (Illustration 9)

### (β) Εσωτερικά του στηθαίου

Στην περίπτωση αυτή και εφόσον το εσωτερικό ύψος του στηθαίου από δάπεδο είναι  $X \leq 45$  cm και ανεξάρτητα από το πλάτος του στηθαίου, τότε το ελάχιστο ύψος του κάγκελου που αναφέρθηκε στην παράγραφο 1, λογίζεται από το τελείωμα του δαπέδου [Σχήμα 10].

### (b) Inside the parapet / À l'intérieur du muret

In this application considering that the height of the parapet measured from the floor is  $X \leq 45$  cm and independently of the parapet width, then the minimum height of the railing mentioned in paragraph 1 should be measured from the top surface of the floor till the highest point of the handrail (Illustration 10).

14

Κανόνες  
Εγκατάστασης

## 5. Ασφαλής εγκατάσταση σε σκάλα [Σχήμα 11] Secure installation on stairs [Illustration 11]

Ισχύουν και για τα τρία μοντέλα:  
Accord, Horizon & Vertical  
Valid for all three models:  
Accord, Horizon & Vertical

Σχήμα / Illustration 11

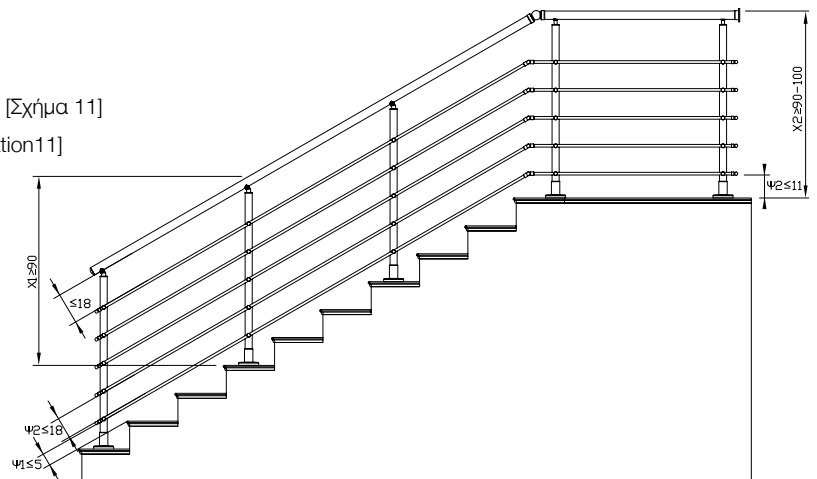

- Συνιστώμενη απόσταση από κολώνα σε κολώνα (άξονας): κάθε 4ο σκαλοπάτι
- Συνολικό ύψος ασφαλείας κάγκελου σκάλας (από τελείωμα σκαλοπατιού, μέχρι κουραστή):  $X1 \geq 90$  cm
- Συνολικό ύψος ασφαλείας κάγκελου στο τμήμα του πλατύσκαλου (από τελείωμα πλατύσκαλου, μέχρι κουραστή):  $X2 \geq 90-100$  cm
- Ύψος κάτω τελειώματος σκάλας (από χείλος σκαλοπατιού μέχρι το ξεκίνημα των οριζόντιων τμημάτων):  $\Psi1 \leq 5$  cm
- Ύψος κάτω τελειώματος στο τμήμα του πλατύσκαλου (από τελείωμα πλατύ-σκαλου, μέχρι το ξεκίνημα του οριζόντιου τμήματος):  $\Psi2 \leq 11$  cm
- Εσωτερική απόσταση (καθαρό άνοιγμα) μεταξύ των οριζόντιων σωλήνων Accord:  $\Omega \leq 18$  cm

- Suggested centerline distance between pillars: every 4th stair stone
- Total protection height of the stair railing (measured from the end of the stair stone to the handrail):  $X1 \geq 90$  cm
- Total protection height of the railing at the end of the stair (measured from the ending of the last stair stone to the handrail)  $X2 \geq 90-100$  cm
- Maximum allowed space between the edge of the stair stone and the horizontal sectors of the railing  $\Psi1 \leq 5$  cm
- Maximum allowed space on the landing of the stair (measured from the top surface of the ending stair stone to the nearest edge of the barrier)  $\Psi2 \leq 11$  cm
- Interior distance (opening) between the horizontal tubes. Accord  $\Omega \leq 18$  cm



## 6. Ασφαλής εγκατάσταση σε εξωτερικούς χώρους Secure installation on external corridors

Ισχύουν και για τα τρία μοντέλα: Accord, Horizon & Vertical  
Valid for all three models: Accord, Horizon & Vertical

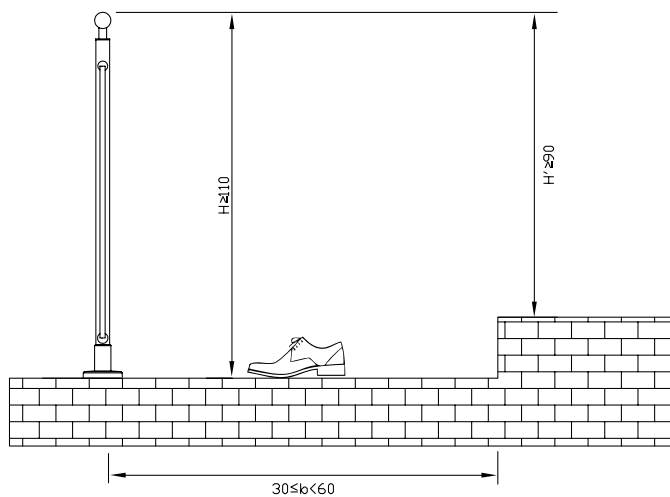

Σχήμα / Illustration 12

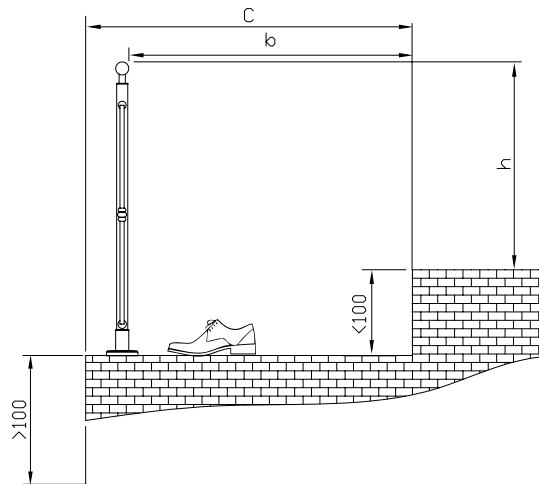

Σχήμα / Illustration 13

### Για τελειώματα ή στροφές διαδρόμων

- Σε περίπτωση στροφής του διαδρόμου και εάν το κενό που μένει από το τελείωμα του δαπέδου μέχρι το πρανές είναι μεγαλύτερο από 100 cm, τότε θα πρέπει να τοποθετείται οπωσδήποτε κάγκελο. [Σχήμα 12]
- Εάν είναι μικρότερο του μέτρου, τότε μπορεί να τοποθετηθεί ένα αντικείμενο που να εμποδίζει τη διέλευση (π.χ. ζαρντιέρα).
- Η απόσταση β που θα πρέπει να τοποθετηθεί το κάγκελο από το τελευταίο σκαλοπάτι είναι  $30\text{ cm} \leq b \leq 60\text{ cm}$ . Έτσι που και αν ακόμα παραπατήσει κάποιος άνθρωπος, να μην κινδυνεύει [Σχήμα 13].

### For corridor turn around or ending

- In the case that a hallway ends or turns around a point and the drop from the hallway to the soil is greater than 100 cm, then a railing should be fitted. (Illustration 12) Otherwise an object could be placed in order to avoid passing, for example a jardiniere.
- The distance  $b$  between the railing from the last stair stone should satisfy  $30\text{ cm} \leq b \leq 60\text{ cm}$ . In this way even if a person stumbles upon the stair stone, the risk of an accident is minimized. (Illustration 13)

## 7. Λεπτομέρειες συναρμολόγησης / Assembling details

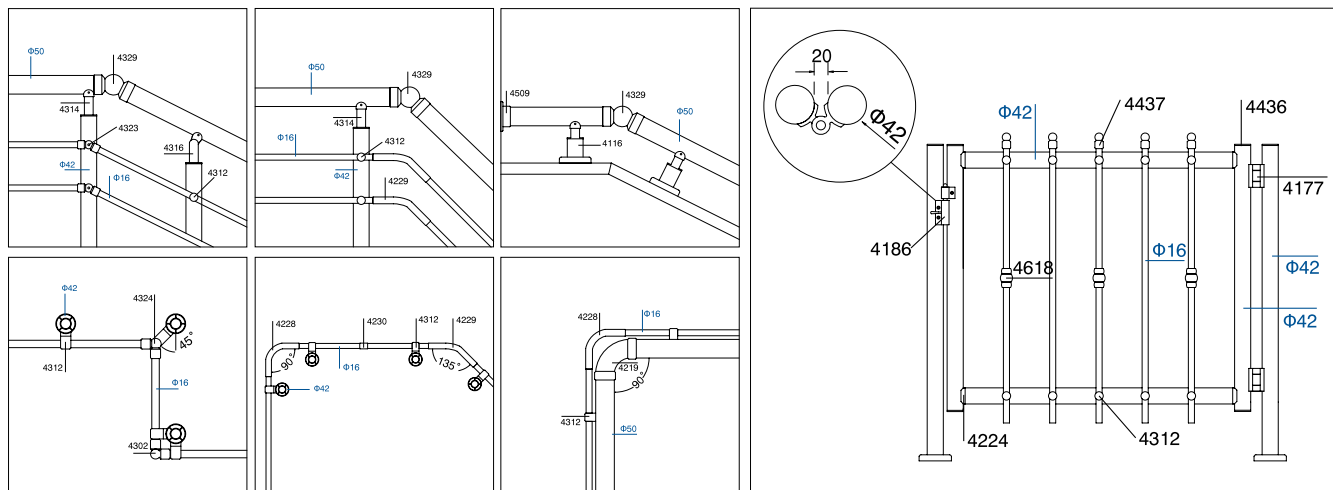

# Accord

16

Accord  
Χαρακτηριστικά  
Features

Παράλληλες γραμμές και λιτά  
δεσίματα σε πλήρη αρμονία.

Parallel lines and simple  
mounting in total accord.



**F50-300**

Προφίλ Ø16x1.3  
Profile Ø16x1.3



**4314**

Σύνδεσμος κουπαστής  
Ø50 κολώνας Ø42  
Connector for handrail  
Ø50 with column Ø42

**4329**

Σύνδεσμος μεταβλητής  
γωνίας κουπαστών Ø50  
Adjustable corner connector  
for column Ø50

**4112**

Εξωτερικό πέλαμα στήριξης  
για κολώνα Ø42  
External support foot  
for Ø42 column

**4437**

Τελείωμα για προφίλ Ø16  
End cover for profile Ø16

**4312**

Σύνδεσμος κολώνας F50-  
100 με προφίλ Ø16  
Connector for F50-100  
column with guide Ø16





# Accord

18

Accord  
Χαρακτηριστικά  
Features

Παράλληλες γραμμές και λιτά  
δεσίματα σε πλήρη αρμονία.

Parallel lines and simple  
mounting in total accord.



**F50-300**

Προφίλ Ø16x1.3  
Profile Ø16X1.3



**4228**

Σύνδεσμος 90° για προφίλ Ø16  
Connector 90° for profile Ø16

**4314**

Σύνδεσμος κουπαστής  
Ø50 κολώνας Ø42  
Connector for handrail  
Ø50 with column Ø42

**4219**

Γωνιακός σύνδεσμος 90°  
κουπαστών Ø50  
Connector 90°  
for handrail Ø50

**4229**

Σύνδεσμος 135° για προφίλ Ø16  
Connector 135° for profile Ø16

**4121**

Πέλμα στήριξης για κολώνα Ø42  
Support foot for Ø42 column

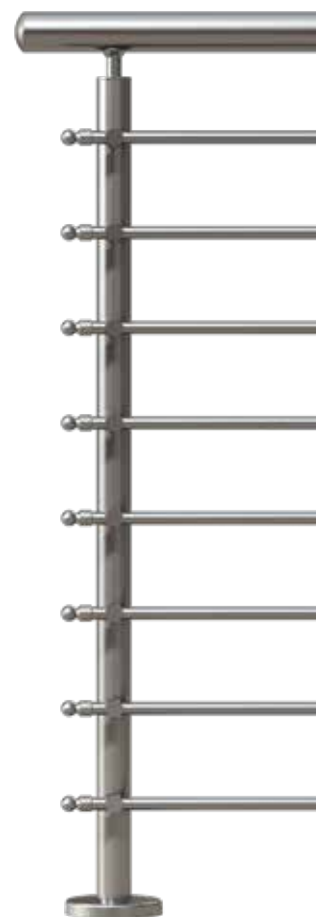



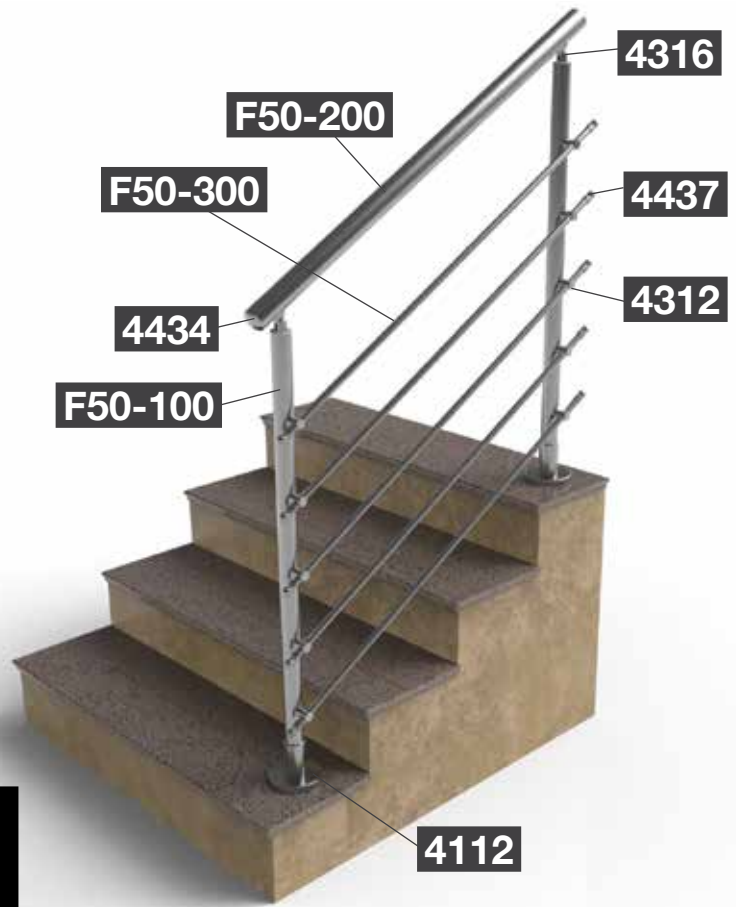

# Accord

Ειδικά σχεδιασμένα εξαρτήματα επιτρέπουν την εφαρμογή του σχεδίου Accord σε κάθε τύπο σκάλας, εσωτερική ή εξωτερική.

Specially designed accessories, allow application of the Accord design on any type of staircase, indoor or outdoor.

20

Accord  
Χαρακτηριστικά  
Features



**4316**

Στήριγμα κουπαστής Ø50 -  
κολώνας Ø42 (σκάλα)  
Connector for handrail Ø50  
with column Ø42 (stairs)



**4112**

Εξωτερικό πέλασμα στήριξης  
για κολώνα Ø42  
External support foot  
for Ø42 column



**4437**

Τελείωμα για προφίλ Ø16  
End cover for profile Ø16



**4312**

Σύνδεσμος κολώνας F50-  
100 με προφίλ Ø16  
Connector for F50-100  
column with guide Ø16



**F50-100**

Κολώνα στήριξης Ø42  
Support column Ø42



**F50-300**

Προφίλ Ø16x1.3  
Profile Ø16x1.3





**4116**

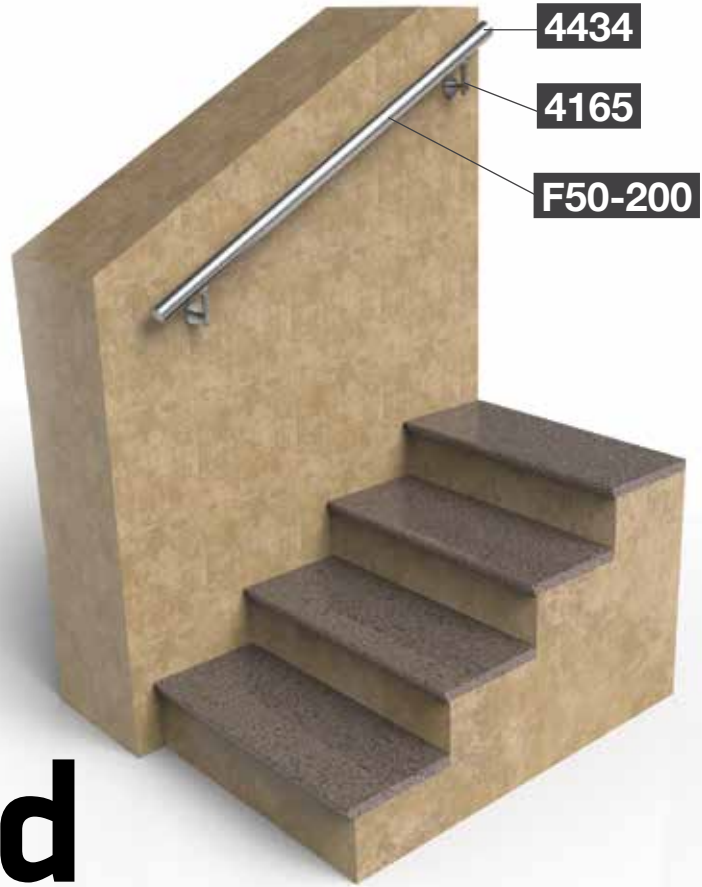

**4434**

**4165**

**F50-200**

# Accord

Ειδικά σχεδιασμένα εξαρτήματα επιτρέπουν την εφαρμογή του σχεδίου Accord σε κάθε τύπο σκάλας, εσωτερική ή εξωτερική.

Specially designed accessories, allow application of the Accord design on any type of staircase, indoor or outdoor.

22

Accord  
Χαρακτηριστικά  
Features



**4165**

Επιτοίχιο στήριγμα  
κουπαστής F50-200  
Wall support  
for F50-200 handrail



**4434**

Τάπα κουπαστής F50-200  
End cap for F50-200 handrail



**4329**

Σύνδεσμος μεταβλητής  
γωνίας κουπαστών Ø50  
Adjustable corner  
connector for column Ø50



**4116**

Στήριγμα κουπαστής F50-200  
Support for F50-200 railtop



**F50-200**

Κουπαστή Ø50  
Handrail Ø50



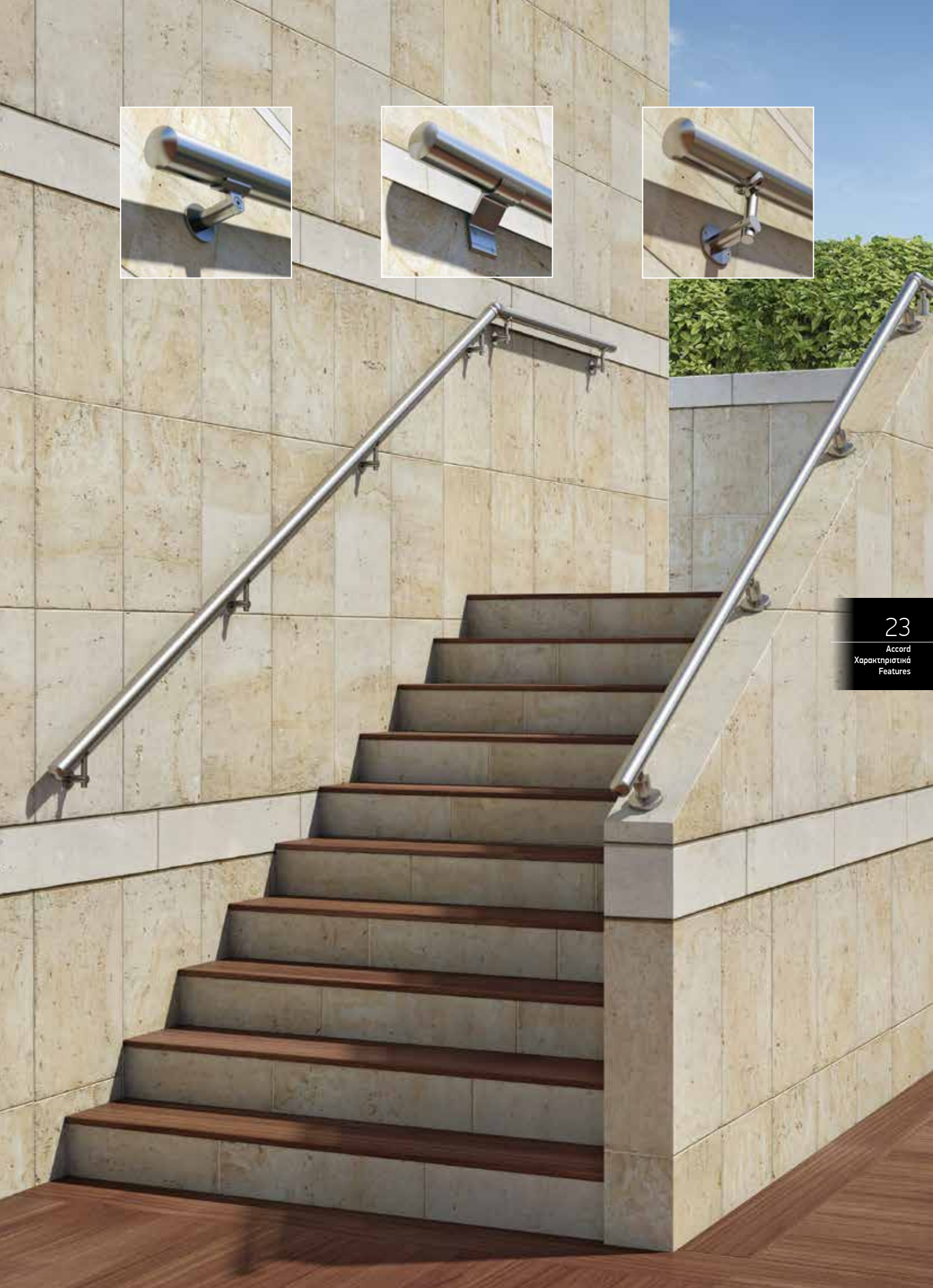



# Accord QUATTRO

24

Accord QUATTRO  
Χαρακτηριστικά  
Features

Αρμονικό συνταίριασμα του κύκλου με το τετράγωνο. Του σωληνωτού και του καρέ προφίλ.

Harmonic assimilation between circle and square. Tubular and rectangular profile.



**4314**

Σύνδεσμος κουπαστής  
Ø50 κολώνας Ø42  
Connector for handrail  
Ø50 with column Ø42



**F50-302**

Καρέ 16x16x2  
Square 16x16x2



**4509Z**

Αρμόκαλυπτρο κουπαστής  
Ø50 με καπάκι  
Ø50 Railtop wall cover

**4231**

Σύνδεσμος 90°  
για κουπαστή Ø50  
Connector 90°  
for handrail Ø50

**4444**

Τάπα για προφίλ F50-302  
End cap for F50-302 profile

**4232**

Σύνδεσμος κολώνας  
F50-100 με προφίλ F50-302  
Connector for F50-100  
Column with F50-302 profile





# Accord SQUARE

26

Accord SQUARE  
Χαρακτηριστικά  
Features

Το βασικό σχέδιο του  
Accord με καρέ προφίλ.

Based on the Accord concept,  
with square profiles.



**F50-102**

Καπάκι κολώνας F50-102  
Cover for F50-102 column

**F50-122**

Καπάκι κολώνας F50-102  
Cover for F50-102 column



**F50-201**

Κουπαστή 30x80  
Handrail 30x80



**4328**

Στήριγμα κολώνας F50-102  
με κουπαστή F50-201  
Support for F50-102 column  
with F50-201 handrail



**F50-302**

Καρέ 16x16x2  
Square 16x16x2



**4122**

Πέλας στήριξης για κολώνα 40x40  
Support foot for 40x40 column



**4447**

Τάπα κουπαστής F50-201  
End cap for F50-201 handrail







# Accord XSQUARE

28

Accord XSQUARE  
Χαρακτηριστικά  
Features

Η κυβιστική αίσθηση του Accord Square με διακριτικά, μοντέρνα δεσίματα.

Cubic notion of Accord Square, with discrete, modern connections.

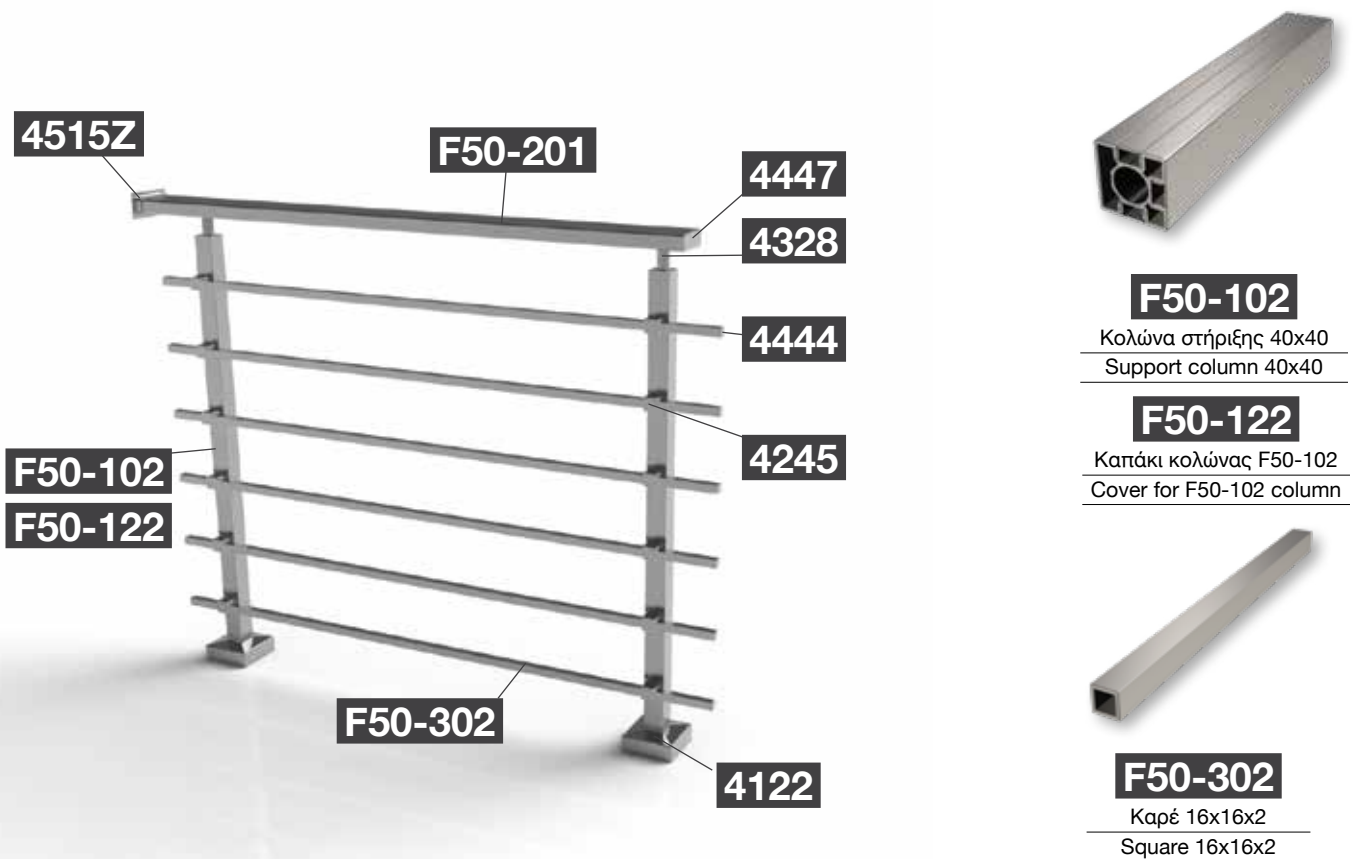



**4444**

Τάπα για προφίλ F50-302  
End cap for F50-302 profile



**4245**

Σύνδεσμος κολώνας F50-102/106  
με προφίλ F50-302 (Κ16x16)  
Connector for F50-102/106  
column with F50-302 profile



**4447**

Τάπα κουπαστής F50-201  
End cap for F50-201 handrail



**4515Z**

Αρμολάκι κουπαστής  
F50-201/203 (με καπάκι)  
Wall cover for F50-201/203  
handrail (with cap)





# Accord SQUAREQ

30

Accord SQUAREQ  
Χαρακτηριστικά  
Features

Αρμονικό συνταίριασμα του κύκλου με το τετράγωνο.  
Δυνατότητα συνδυασμού τετράγωνης κοιλώνας και  
κουπαστής με οριζόντια σωληνωτά προφίλ Ø16 και Ø26.

Perfect combination of square and tube profiles.  
Simple lines in absolute accordance.  
Combination square columns and railtop with  
horizontal tubular profiles Ø16 and Ø26.



**F50-102**

Κολώνα στήριξης 40x40  
Support column 40x40

**F50-122**

Καπάκι κολώνας F50-102  
Cover for F50-102 column



**F50-201**

Κουπαστή 30x80  
Handrail 30x80



**4328**

Στήριγμα κολώνας F50-102  
με κουπαστή F50-201  
Support for F50-102 column  
with F50-201 handrail

**4122**

Πέδμα στήριξης για κολώνα 40x40  
Support foot for 40x40 column

**4358**

Σύνδεσμος κολώνας  
F50-102 με προφίλ Ø26  
Connector for F50-102  
column with profile Ø26

**4359**

Σύνδεσμος κολώνας  
F50-102 με προφίλ Ø16  
Connector for F50-102  
column with profile Ø16

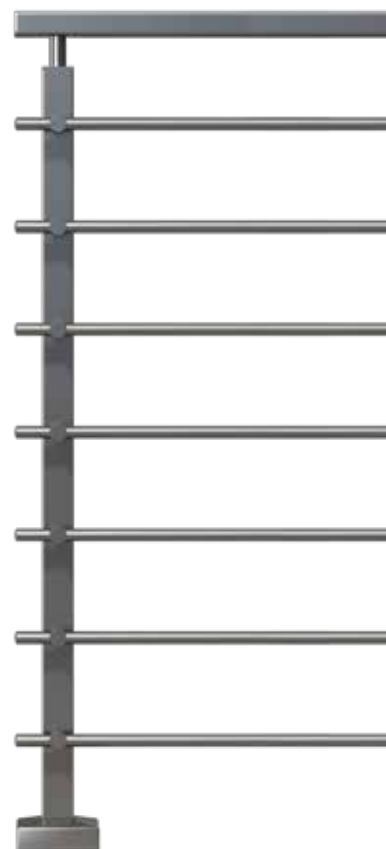



# Accord TUBULAR

32

Accord TUBULAR  
Χαρακτηριστικά  
Features

Άψογος συνδυασμός καρέ και σωληνωτού προφίλι. Λιτές γραμμές σε πλήρη συστοιχία.

Perfect combination of square and tube profiles. Simple lines in absolute accordance.

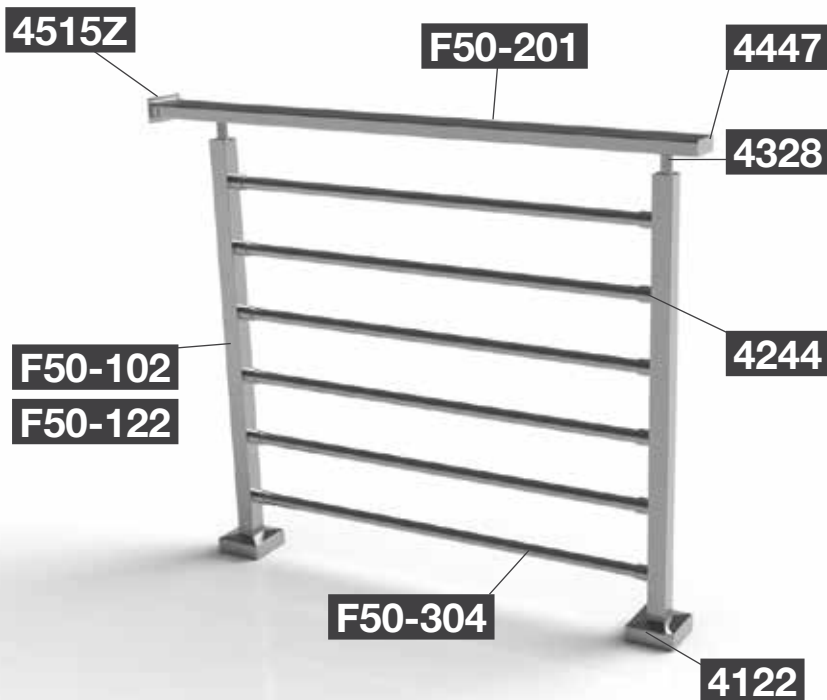

**F50-102**

Κολώνα στήριξης 40x40  
Support column 40x40

**F50-122**

Καπάκι κολώνας F50-102  
Cover for F50-102 column



**F50-201**

Κουπαστή 30x80  
Handrail 30x80



**F50-304**Προφίλ Ø26  
Profile Ø26x1.8**4515Z**Αρμοκάλυπτρο κουπαστής  
F50-201/203 (με καπάκι)  
Wall cover for F50-201/203  
handrail (with cap)**4328**Στήριγμα κολώνας F50-102  
με κουπαστή F50-201  
Support for F50-102 column  
with F50-201 handrail**4244**Σύνδεσμος κολώνας  
F50-102/106 με προφίλ Ø26  
Connector for F50-102/106  
column with profile Ø26





**F50-102**

Κολώνα στήριξης 40x40  
Support column 40x40

**F50-122**

Καπάκι κολώνας F50-102  
Cover for F50-102 column

**F50-201**

Κουπαστή 30x80  
Handrail 30x80



**F50-304**

Προφίλ Ø26  
Profile Ø26x1.8



**4345**

Σύνδεσμος κουπαστής F50-201  
με κολώνας F50-102  
Connector for F50-102 column  
with F50-201 handrail



**4349**

Σύνδεσμος κολώνας  
F50-102 με προφίλ Ø26  
Connector for F50-102  
column with profile Ø26



**4347**

Γωνιακός σύνδεσμος μεταβλητής  
γωνίας κουπαστών 80x30 (σκάλα)  
Adjustable corner connector 90°  
for 80x30 handrail (stairs)



**4447**

Τάπα κουπαστής F50-201  
End cap for F50-201 handrail



**4346**

Σύνδεσμος μεταβλητής γωνίας  
κουπαστών 80x30 (σκάλα)  
Adjustable corner connector  
for 80x30 handrail (stairs)

# Accord TUBULAR

34

Accord TUBULAR  
Χαρακτηριστικά  
Features

Άψογος συνδυασμός καρέ και σωληνωτού  
προφίλ. Λιτές γραμμές σε πλήρη συστοιχία.

Perfect combination of square and tube  
profiles. Simple lines in absolute accordance.

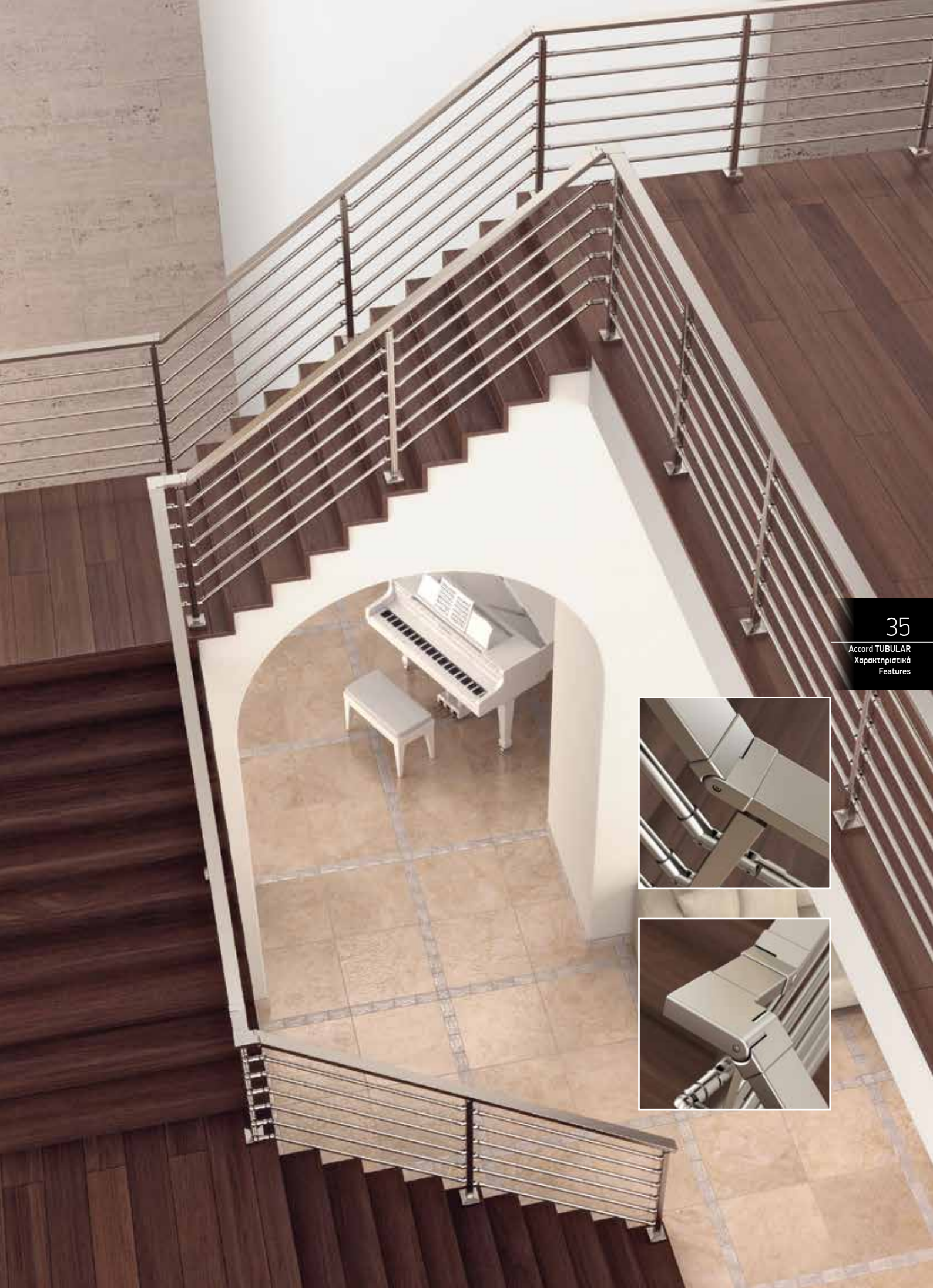



# Accord BLADE

36

Accord BLADE  
Χαρακτηριστικά  
Features

Παράλληλες γραμμές σε ειδικά  
σχεδιασμένη διπλή κολώνα.

Parallel lines in a specially  
designed double column.



**F50-108**

Προφίλ κολώνας Blade  
Blade column



**4620-320**

Πέλμα στήριξης κολώνας F50-108  
Support foot for F50-108 Column





**F50-300**

Προφίλ Ø16x1.3  
Profile Ø16X1.3



**4620-310**

Στήριγμα κουραστής  
Ø50 - κολώνας BLADE  
Support for handrail Ø50 -  
BLADE column



**4437**

Τελείωμα για προφίλ Ø16  
End cover for profile Ø16



**4343**

Σύνδεσμος προφίλ Ø16  
με κολώνα BLADE  
Connector for profile  
Ø16 with BLADE column

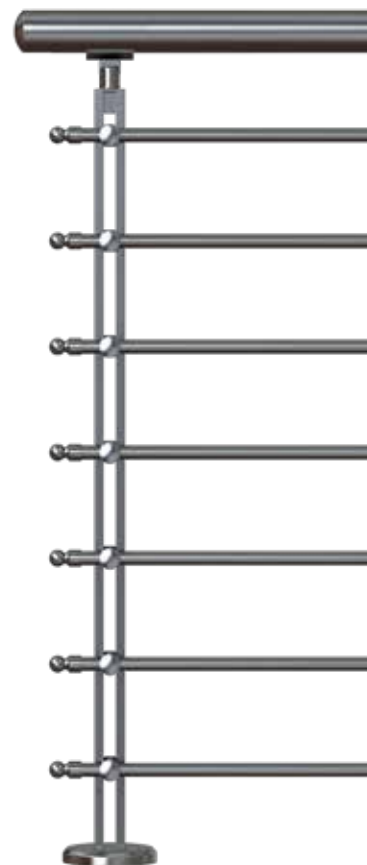



# Horizon

38

Horizon  
Χαρακτηριστικά  
Features

Διακριτικό, αέρινο και φίνο. Αφεθείτε στη μαγευτική θέα του ορίζοντα. Αφήστε την φαντασία σας ελεύθερη και ανεμπόδιση.

Delicate, ethereal and subtle. Relax at the magnificent view of the horizon. Let your imagination free and unobstructed.

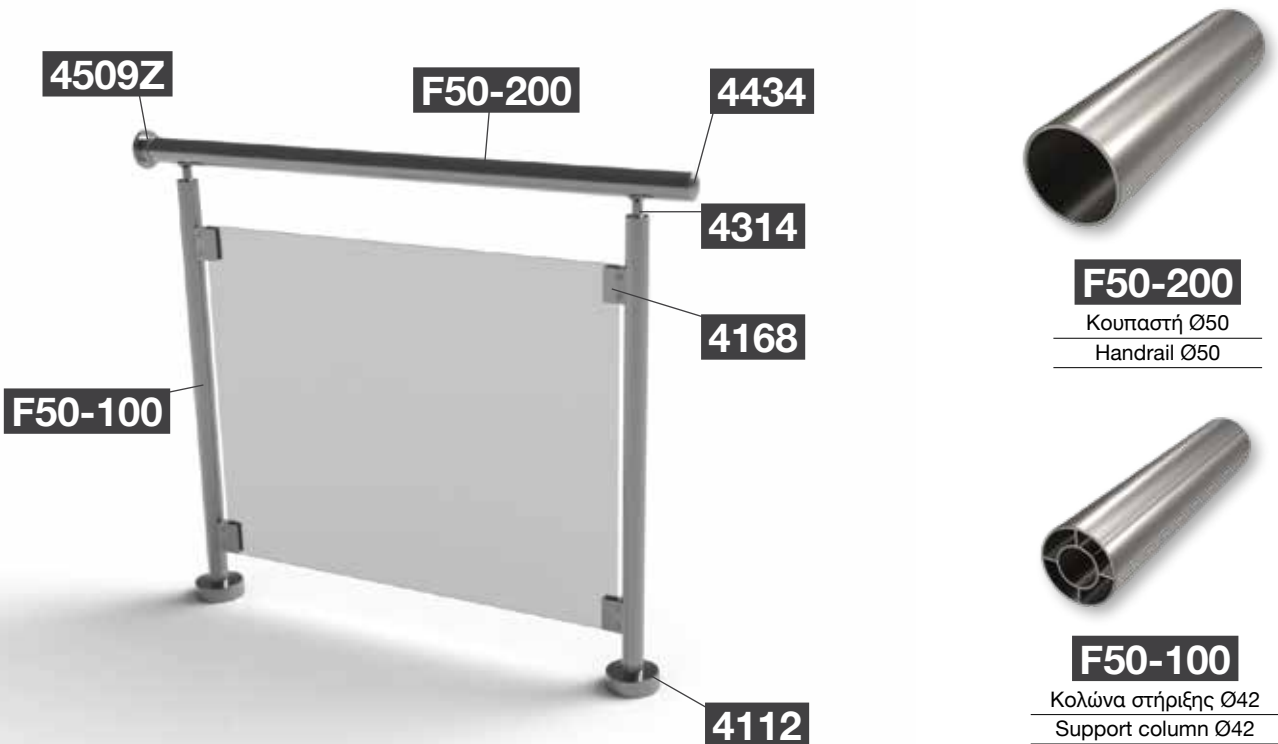



**4168**

Στήριγμα τζαμιού 8-10 mm  
Glass support 8-10mm

**4509Z**

Αρμολάμπτρο κουπαστής  
Ø50 με καπάκι  
Ø50 Railtop wall cover

**4314**

Σύνδεσμος κουπαστής  
Ø50 κολώνας Ø42  
Connector for handrail  
Ø50 with column Ø42

**4112**

Εξωτερικό πέλασμα στήριξης  
για κολώνα Ø42  
External support foot  
for Ø42 column

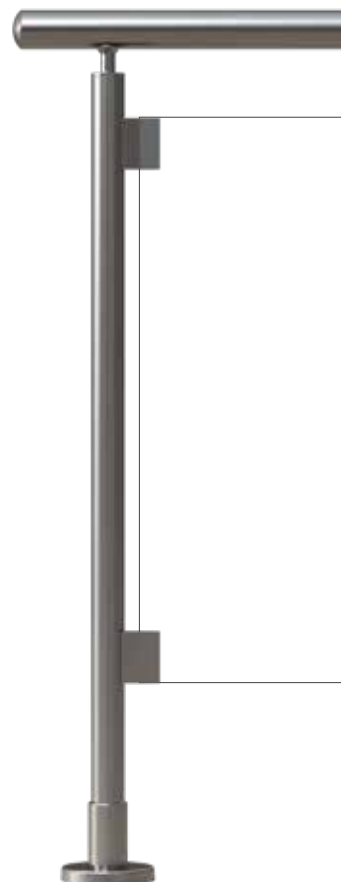





# Horizon X-RAIL

40

Horizon X-RAIL  
Χαρακτηριστικά  
Features

Αριστοκρατική πολυτέλεια.  
Αριστοτεχνικό δέσιμο που στοχεύει τον  
ορίζοντα. Ένα πραγματικό στολίδι.

Prestigious luxury. Beautifully  
crafted mounting, targeting towards  
the horizon. A real ornament.

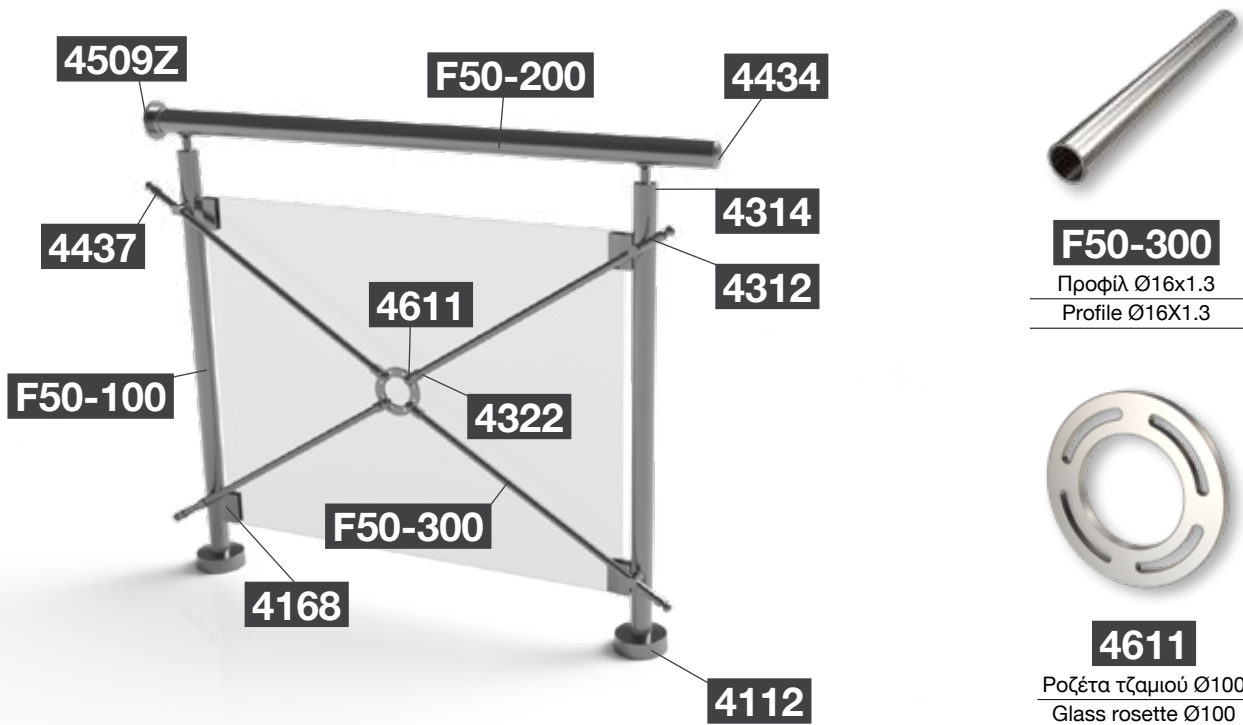

**F50-300**

Προφίλ Ø16x1.3  
Profile Ø16X1.3



**4611**

Ροζέτα τζαμιού Ø100  
Glass rosette Ø100



**4168**

Στήριγμα τζαμιού 8-10 mm  
Glass support 8-10mm



**4314**

Σύνδεσμος κουπαστής  
Ø50 κολώνας Ø42  
Connector for handrail  
Ø50 with column Ø42



**4322**

Σύνδεσμος ροζέτας  
τζαμιού με προφίλ Ø16  
Connector for glass  
rosette with profile Ø16



**4323**

Σύνδεσμος μεταβλητής γωνίας  
προφίλ Ø16 με κολώνα F50-100  
Adjustable corner connector  
for profile Ø16 with F50-100 column





**F50-100**

Κολώνα στήριξης Ø42  
Support column Ø42



**4112**

Εξωτερικό πέλασμα στήριξης  
για κολώνα Ø42  
External support foot  
for Ø42 column



# Horizon X-RAIL

42

Horizon X-RAIL  
Χαρακτηριστικά  
Features

Αριστοκρατική πολυτέλεια.  
Αριστοτεχνικό δέσιμο που στοχεύει τον  
ορίζοντα. Ένα πραγματικό στολίδι.

Prestigious luxury. Beautifully  
crafted mounting, targeting towards  
the horizon. A real ornament.



**4172**

INOX Στήριγμα τζαμιού 6-8 mm  
INOX Glass support 6-8 mm



**4611**

Ροζέτα τζαμιού Ø100  
Glass rosette Ø100



**4167**

Ενδοδαπέδιο στήριγμα  
για κολώνες Ø42  
Infloor support  
for Ø42 columns

**4173**

INOX Στήριγμα τζαμιού 8-10 mm  
INOX Glass support 8-10mm



**4329**

Σύνδεσμος μεταβλητής  
γωνίας κουपाστών Ø50  
Adjustable corner  
connector for column Ø50



**4316**

Στήριγμα κουπαστής Φ50 -  
κολώνας Ø42 (σκάλα)  
Connector for handrail Ø50  
with column Ø42 (stairs)



**4312**

Σύνδεσμος κολώνας F50-  
100 με προφίλ Ø16  
Connector for F50-100  
column with guide Ø16



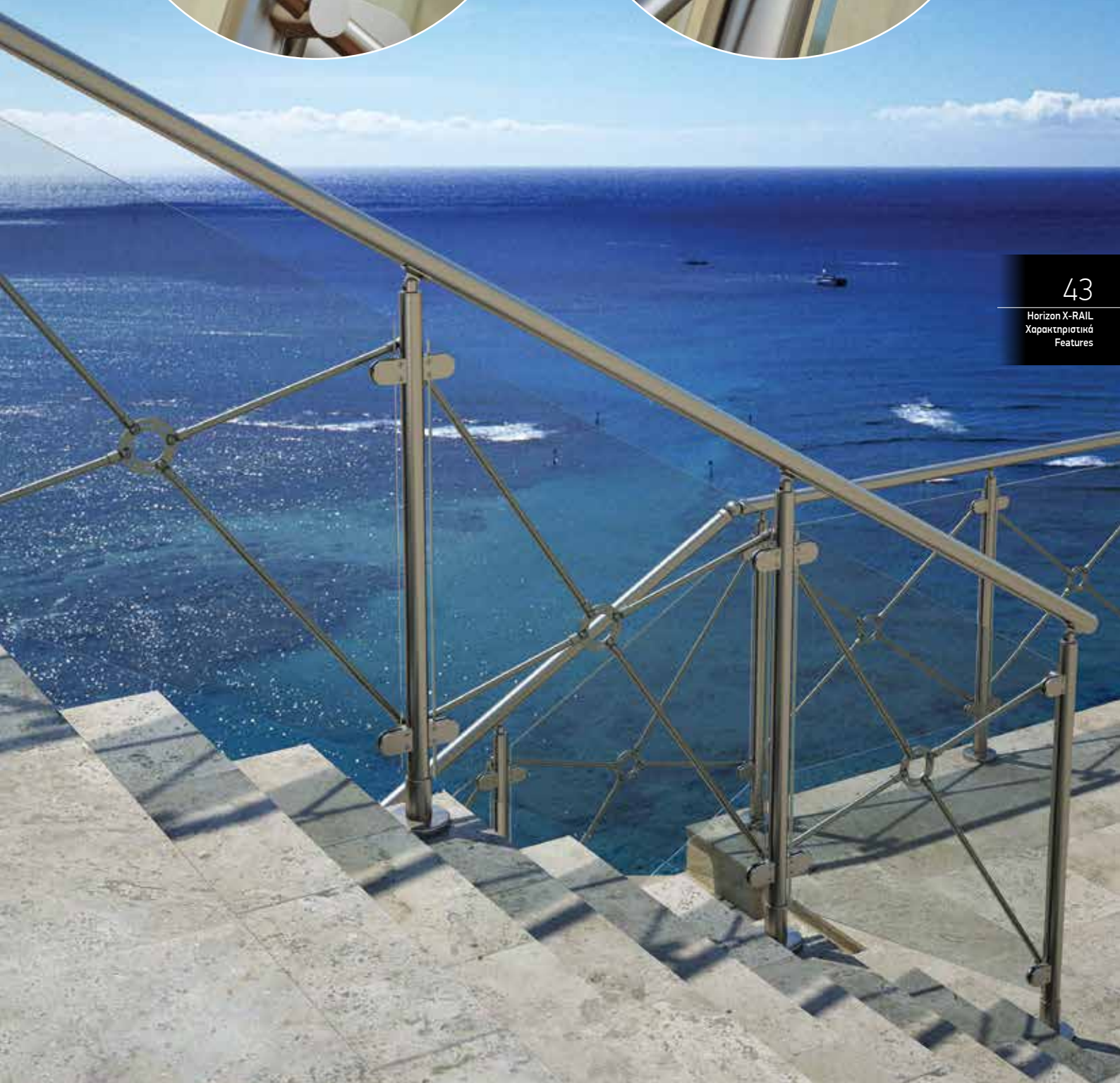



# Horizon SQUARE X-RAIL

44

HorizonSQUAREX-RAIL  
Χαρακτηριστικά  
Features

Το βασικό σύστημα Horizon X-Rail σε συνδυασμό με τετράγωνους όγκους. Ένα πραγματικό στολίδι. Η αρμονία των λιπών γραμμών και της μοναδική θέα για την βεράντα σας.

The base system Horizon X-Rail in conjunction with square blocks. The harmony of austere lines and unique view on the terrace.

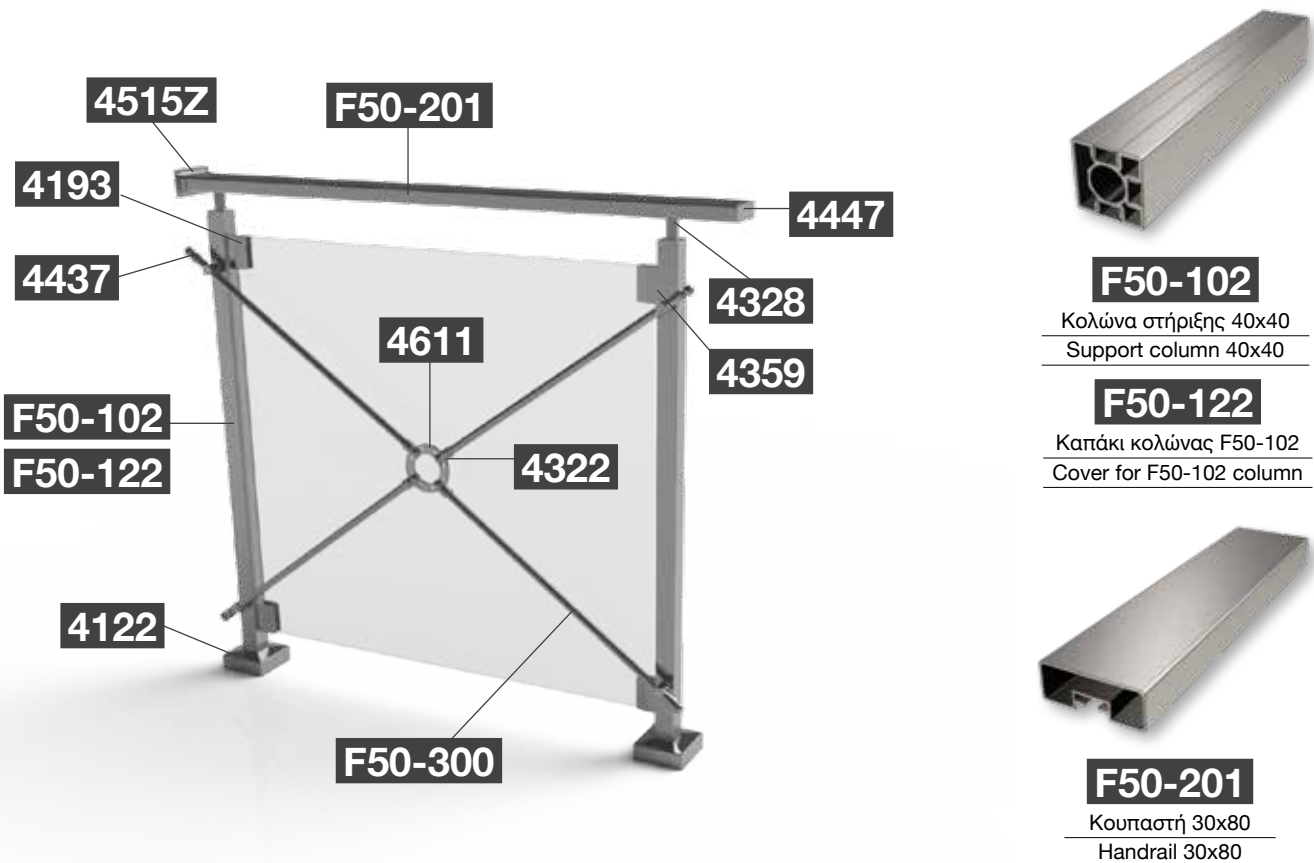

**F50-102**

Κολώνα στήριξης 40x40  
Support column 40x40

**F50-122**

Καπάκι κολώνας F50-102  
Cover for F50-102 column



**F50-201**

Κουπαστή 30x80  
Handrail 30x80





45

HorizonSQUAREX-RAIL  
Χαρακτηριστικά  
Features



**4193**

Στήριγμα τζαμιού 8-10 mm  
για κολώνες F50-102/106  
Single glass support 8-10 mm  
for F50-102/106 columns



**4359**

Σύνδεσμος κολώνας  
F50-102 με προφίλ Ø16  
Connector for F50-102  
column with profile Ø16



**4332**

Σύνδεσμος μεταβλητής γωνίας  
κουπαστής F50-201/203  
Adjustable corner connector for  
F50-201/203 railtop



**4360**

Σύνδεσμος μεταβλητής γωνίας  
προφίλ Ø16 - κολώνες F50-102  
Adjustable corner  
connector for profile Ø16







# Horizon QUATTRO

46

Horizon QUATTRO  
Χαρακτηριστικά  
Features

Παραλλαγή στο βασικό σχέδιο με καρέ προφίλ. Απέραντη θέα και σύγχρονος σχεδιασμός.

A different version of the main design, with square profiles. Limitless view and modern design.



**F50-102**

Κολώνα στήριξης 40x40  
Support column 40x40

**F50-122**

Καπάκι κολώνας F50-102  
Cover for F50-102 column



**F50-201**

Κουπαστή 30x80  
Handrail 30x80



**4193**

Στήριγμα τζαμιού 8-10 mm  
για κολώνα F50-102/106  
Single glass support 8-10 mm  
for F50-102/106 columns



**4328**

Στήριγμα κολώνας F50-102  
με κουπαστή F50-201  
Support for F50-102 column  
with F50-201 handrail



**4332**

Σύνδεσμος μεταβλητής γωνίας  
κουπαστής F50-201/203  
Adjustable corner connector for  
F50-201/203 railtop



**4122**

Πέλμα στήριξης για κολώνα 40x40  
Support foot for 40x40 column



# Horizon MAX

Συνδυασμός στρογγυλής κολώνας με διπλό στηρίγματα τζαμιού που συνθέτουν ένα αέρινο σύνολο. Ακόμα περισσότερη θέα. Δυνατότητα στήριξης τζαμιού μεγαλύτερο του ενός μέτρου.

Combination round column with double glass support that make it an airy ensemble. Even more views. Ability to support glass more than one meter.

48

Horizon MAX  
Χαρακτηριστικά  
Features

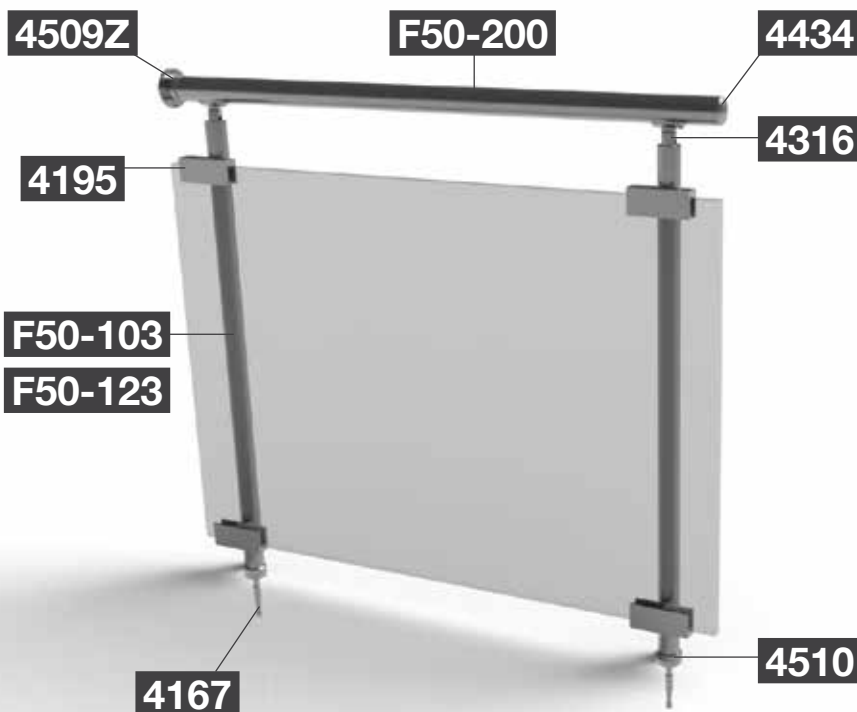

**F50-103**

Κολώνα στήριξης Ø42  
Support column Ø42

**F50-123**

Καπάκι κολώνας F50-103  
Cover for F50-103 column



**F50-200**

Κουπαστή Ø50  
Handrail Ø50





**4316**

Στήριγμα κουπαστής Φ50 -  
κολώνας Ø42 (σκάλα)  
Connector for handrail Ø50  
with column Ø42 (stairs)



**4510**

Αρμολάιπτρο κολώνας Ø42  
Wall cover for column Ø42



**4195**

Διπλό στήριγμα  
τζαμιού 19-22 mm  
Double glass  
support 19-22 mm



**4219**

Γωνιακός σύνδεσμος 90°  
κουπαστών Ø50  
Connector 90°  
for handrail Ø50



**4167**

Ενδοδαπέδιο στήριγμα για κολώνες Ø42  
Infloor support for Ø42 columns

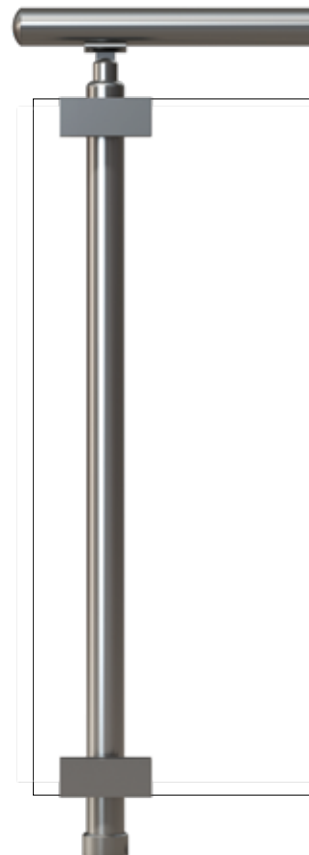



# Horizon U-RAIL

50

Horizon U-RAIL  
Χαρακτηριστικά  
Features

Η απόλυτη συμμετρία. Η αρμονία των λιτών γραμμών που δημιουργούν μια υπέροχη κορνίζα για τη μοναδική θέα της βεράντας σας.

Absolute symmetry. Fine line harmony creates a wonderful frame for your own balcony view.

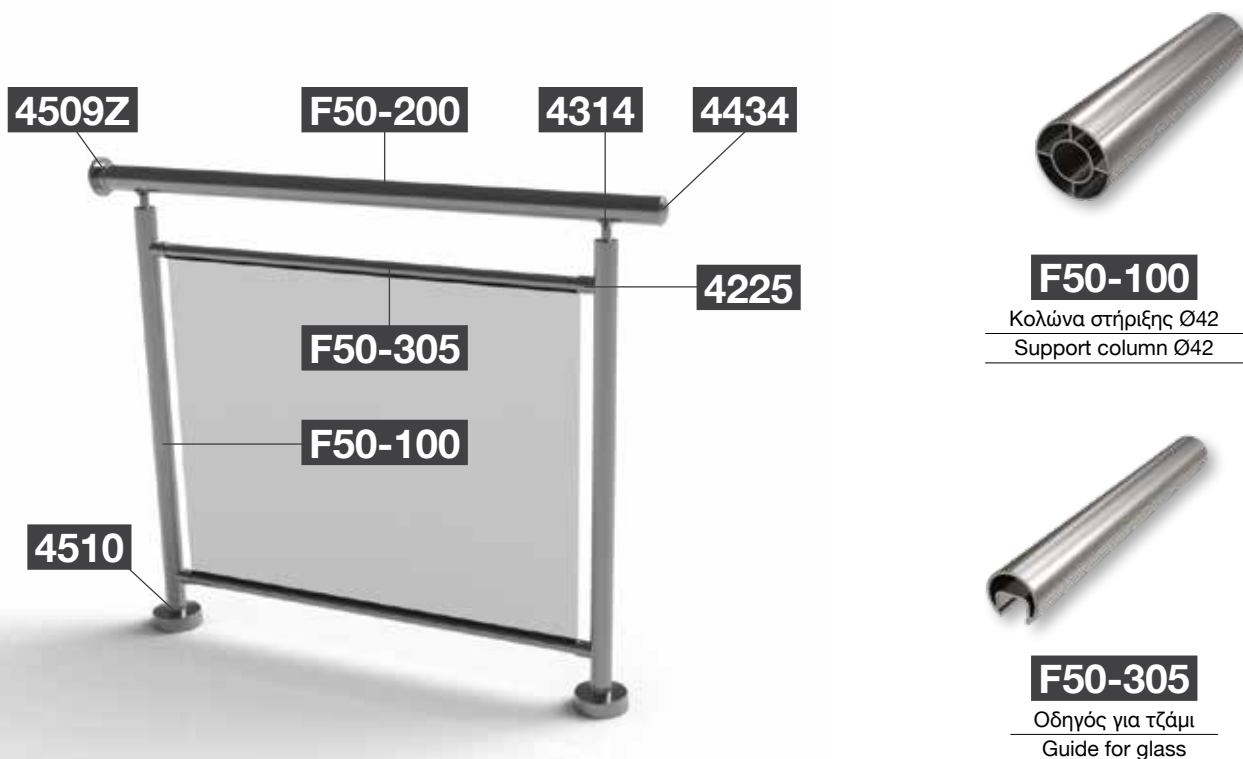



**4225**

Σύνδεσμος κολώνας F50-100  
με προφίλ Ø26

Connector for F50-100  
column with profile Ø26



**4252**

Σύνδεσμος κολώνας  
F50-100 με προφίλ Ø26

Connector for F50-100  
Column with profile Ø26



**4231**

Σύνδεσμος 90°  
για κουπαστή Ø50

Connector 90°  
for handrail Ø50



**4314**

Σύνδεσμος κουπαστής  
Ø50 κολώνας Ø42

Connector for handrail  
Ø50 with column Ø42



**4509Z**

Αρμοκάλυπτρο κουπαστής  
Ø50 με καπάκι

Ø50 Railtop wall cover

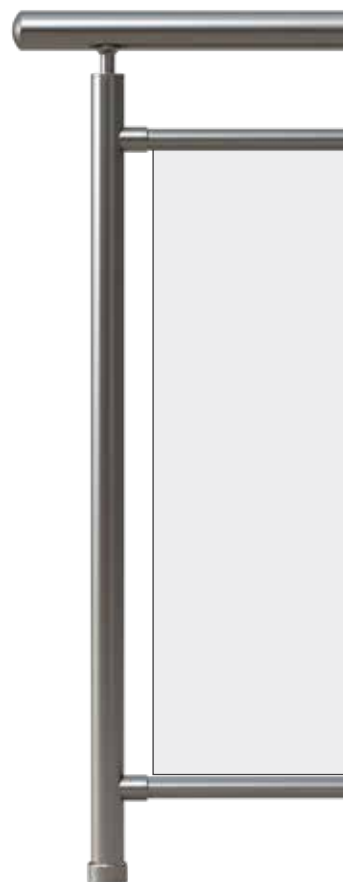





**F50-100**

Κολώνα στήριξης Ø42  
Support column Ø42



**F50-200**

Κουπαστή Ø50  
Handrail Ø50



**F50-305**

Οδηγός για τζάμι  
Guide for glass



# Horizon U-RAIL

52

Horizon U-RAIL  
Χαρακτηριστικά  
Features

Η απόλυτη συμμετρία. Η αρμονία των λιτών γραμμών που δημιουργούν μια υπέροχη κορνίζα για τη μοναδική θέα της βεράντας σας.

Absolute symmetry. Fine line harmony creates a wonderful frame for your own balcony view.



**4316**

Στήριγμα κουπαστής Φ50 -  
κολώνας Ø42 (σκάλα)  
Connector for handrail Ø50  
with column Ø42 (stairs)



**4121**

Πέλμα στήριξης  
για κολώνα Ø42  
Support foot  
for Ø42 column



**4434**

Τάπα κουπαστής F50-200  
End cap for F50-200 handrail



**4225**

Σύνδεσμος κολώνας  
F50-100 με προφίλ Ø26  
Connector for F50-100  
column with profile Ø26



**4252**

Σύνδεσμος κολώνας  
F50-100 με προφίλ Ø26  
Connector for F50-100  
Column with profile Ø26



**4335**

Σύνδεσμος κολώνας  
F50-100 με προφίλ Ø26  
Connector for F50-100  
column with profile Ø26



53

Horizon U-RAIL  
Χαρακτηριστικά  
Features

# Horizon H-RINGS

Κρεμαστές διαφάνειες και ομόκεντροι δίσκοι, δίνουν την αίσθηση απόλυτης συμμετρίας. Αυτή είναι η τεχνολογία του Horizon H-rings.

Hanging transparencies and concentric rings, offer an aesthesis of absolute symmetry. This is Horizon H-rings technology.

54

Horizon H-RINGS  
Χαρακτηριστικά  
Features

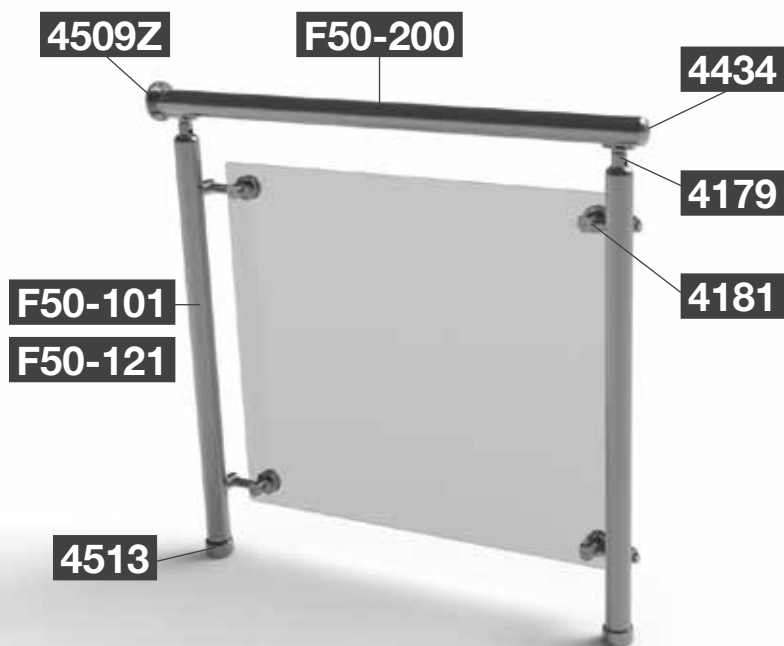

**F50-101**

Κολώνα στήριξης Ø50  
Support column Ø50

**F50-121**

Καπάκι κολώνας F50-101  
Cover for F50-101 column





**4179**

Στήριγμα κουπαστής  
F50-200 - κολώνας F50-101  
Support for F50-200  
handrail-F50-101 column



**4182**

Στήριγμα τζαμιού 8-10mm  
διπλό κολώνας Ø50  
Double glass support 8-10  
mm for Ø50 column



**4509Z**

Αρμοκάλυπτρο κουπαστής  
Ø50 με καπάκι  
Ø50 Railtop wall cover



**4181**

Στήριγμα τζαμιού 8-10 mm  
μονό κολώνας Ø50  
Single glass support 8-10  
mm for Ø50 column



**4219**

Γωνιακός σύνδεσμος 90°  
κουπαστών Ø50  
Connector 90°  
for handrail Ø50



# Horizon FRAME

56

Horizon FRAME  
Χαρακτηριστικά  
Features

Απέραντη θέα και μοντέρνος  
σχεδιασμός σε πλήρη αρμονία.

Limitless view and modern design  
in absolute accordance.

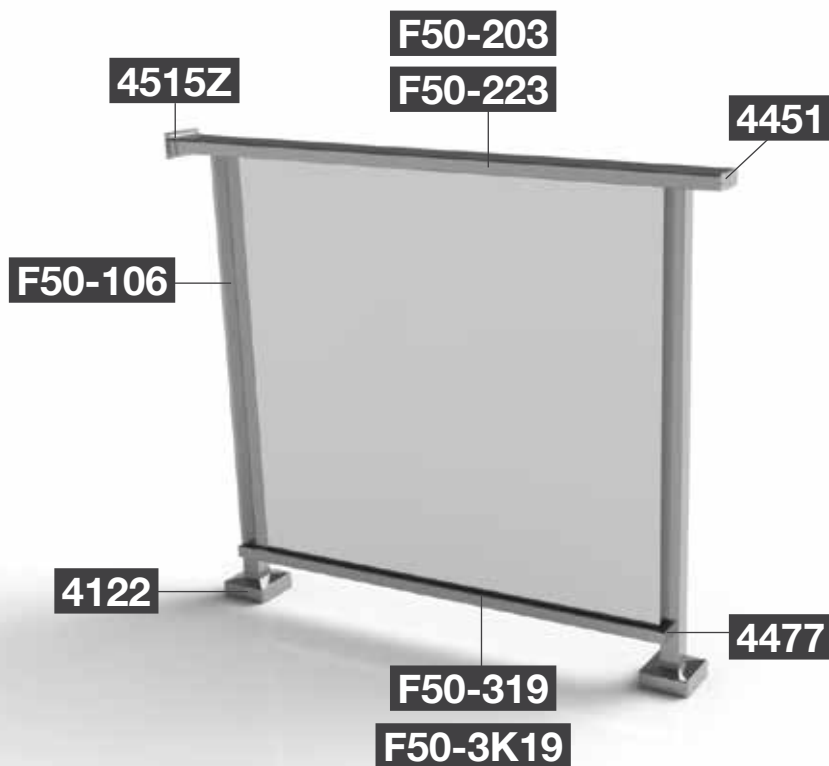

**F50-203**

Διαιρούμενη κουπαστή 30x80  
Handrail 30x80 (dividable)

**F50-223**

Καπάκι διαιρούμενης κουπαστής F50-203  
Cover for dividable handrail F50-203



**F50-106**

Κολώνα στήριξης 40x40  
Support column 40x40

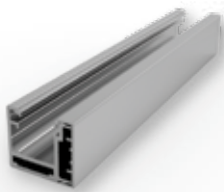
**F50-319**

Οδηγός τζαμιού 10-12 mm  
Guide for glass 10-12 mm

**4122**

Πέλασμα στήριξης για κολώνα 40x40  
Support foot for 40x40 column

**F50-3K19**

Καπάκι οδηγού  
Rail cover

**4332**

Σύνδεσμος μεταβλητής γωνίας  
κουπαστής F50-201/203  
Adjustable corner connector for  
F50-201/203 railtop

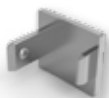
**4477**

Τάπα οδηγού F50-319  
End cap for F50-319 guide







# Horizon BLADE

58

Horizon BLADE  
Χαρακτηριστικά  
Features

Συνδυασμός διπλής κολώνας με στηρίγματα τζαμιού που συνθέτουν ένα αέρινο σύνολο.

Combination of specially designed double column with glass supports for a delicate result.



**F50-108**

Προφίλ κολώνας Blade  
Blade column

**F50-200**

Κουπαστή Ø50  
Ø50 Railtop

Το σύστημα διατίθεται και με έτοιμη μονταρισμένη κολώνα σε τρία διαφορετικά ύψη 50, 90, 100 cm.



**4620-310**

Στήριγμα κουραστικής  
Ø50 - κολώνας BLADE  
Support for handrail Ø50 -  
BLADE column



**4146**

Στήριγμα τζαμιού 8-10 mm  
μονό κολώνας BLADE  
Single glass support 8-10 mm  
for BLADE column



**4620-320**

Πέλαμα στήριξης κολώνας F50-108  
Support foot for F50-108 Column



**4147**

Στήριγμα τζαμιού 8-10 mm  
διπλό κολώνας BLADE  
Double glass support 8-10 mm  
for BLADE column

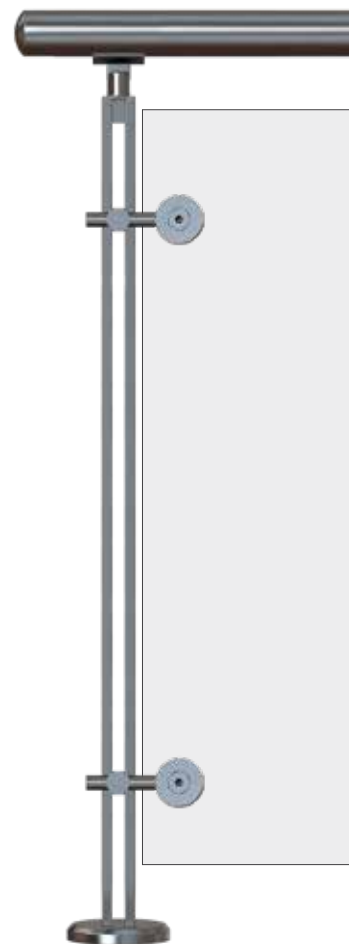





# Vertical

60

Vertical  
Χαρακτηριστικά  
Features

Όπου το μοντέρνο συναντά το κλασσικό. Απλά αφεθείτε στον δυναμικό συνδυασμό του!

Where the modern meets the classic.  
Simply enjoy the dynamic combination!



**F50-300**

Προφίλ Ø16x1.3  
Profile Ø16X1.3



**F50-100**

Κολώνα στήριξης Ø42  
Support column Ø42





**4312**

Σύνδεσμος κολώνας  
F50-100 με προφίλ Ø16  
Connector for F50-100  
column with guide Ø16



**4224**

Σύνδεσμος  
κολώνας-κολώνας F50-100  
Connector for column  
with column F50-100

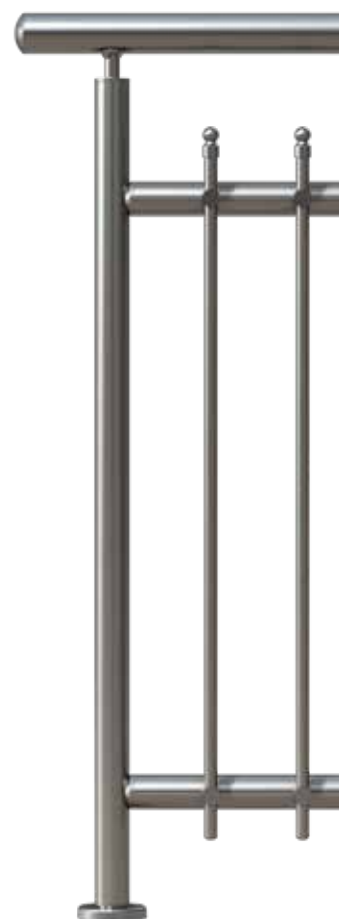



# Vertical-R

62

Vertical-R  
Χαρακτηριστικά  
Features

Μια ακόμη εναλλακτική πρόταση για τους λάτρεις του κλασικού. Διακριτική πολυτέλεια σε λιτές γραμμές.

One more alternative solution for the lovers of classic designs. Delicate luxury in fine lines.



**F50-306**

Οδηγός διάτρητος Ø26  
Perforated guide Ø26



**F50-303**

Προφίλ Ø16  
με υποδοχή για βίδα  
Profile Ø16 with screw hole





**4314**

Σύνδεσμος κουπαστής  
Ø50 κολώνας Ø42

Connector for handrail  
Ø50 with column Ø42



**4618**

Ροζέτα για προφίλ Ø16  
Glass rosette for profile Ø16



**4231**

Σύνδεσμος 90°  
για κουπαστή Ø50

Connector 90°  
for handrail Ø50



**4225**

Σύνδεσμος κολώνας F50-100  
με προφίλ Ø26

Connector for F50-100  
column with profile Ø26



**4252**

Σύνδεσμος κολώνας  
F50-100 με προφίλ Ø26

Connector for F50-100  
Column with profile Ø26







# Vertical-D

64

Vertical-D  
Χαρακτηριστικά  
Features

Να πως οι όμορφες και έξυπνες παραδοσιακές λύσεις στα κάγκελα, μπορούν να εξυπηρετήσουν τις ανάγκες του σήμερα.

Here's how beautiful and smart traditional railing solutions can satisfy today's needs.





**4328**

Στήριγμα κολώνας F50-102  
με κουπαστή F50-201  
Support for F50-102 column  
with F50-201 handrail



**4240**

Σύνδεσμος οδηγού F50-307  
με κολώνα F50-102  
Connector for F50-307  
guide with F50-102 column

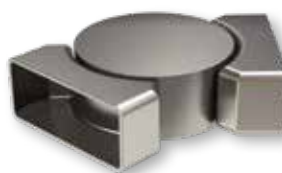

**4332**

Σύνδεσμος μεταβλητής γωνίας  
κουπαστής F50-201/203  
Adjustable corner connector for  
F50-201/203 railtop



**4514**

Αρμοκάλυπτρο κολώνας F50-102  
Wall cover for F50-102 column



**4515**

Αρμοκάλυπτρο  
κουπαστής F50-201/203  
Wall cover for  
F50-201/203 handrail



**4447**

Τάπα κουπαστής F50-201  
End cap for F50-201 handrail







# Vertical-Q

66

Vertical-Q  
Χαρακτηριστικά  
Features

Έξυπνο συνταίριασμα παραδοσιακού και μοντέρνου. Ένα κλασικό κάγκελο σε λιτές γραμμές.

Smart match of traditional and modern. A classic railing in simple lines.



**F50-203**

Διαρούμενη κουπαστή 30x80  
Handrail 30x80 (dividable)

**F50-223**

Καπάκι διαρούμενης κουπαστής F50-203  
Cover for dividable handrail F50-203



**F50-106**

Κολώνα στήριξης 40x40  
Support column 40x40



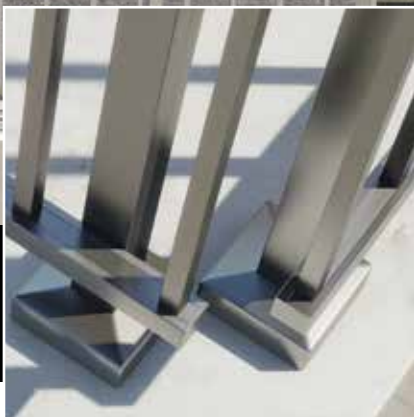

**F50-319**

Οδηγός τζαμιού 10-12 mm  
Guide for glass 10-12 mm



**F50-311**

Καπάκι οδηγού F50-319  
και κουπαστής F50-203  
Cover for F50-319 guide  
and F50-203 handrail



**4332**

Σύνδεσμος μεταβλητής γωνίας  
κουπαστής F50-201/203  
Adjustable corner connector for  
F50-201/203 railtop

**F50-3K19**

Καπάκι οδηγού  
Rail cover



**4451**

Τάπα κουπαστής F50-203  
F50-203 Railtop end cover



**4122**

Πέλμα στήριξης για κολώνα 40x40  
Support foot for 40x40 column





# Slim Line

Η έκδοση Slim Line διαθέτει μια πιο μινιμαλιστική συμμετρική εμφάνιση που ενσωματώνεται με ευκολία σε κάθε αρχιτεκτονικό σχεδιασμό.

Slim Line edition features a more minimalist symmetrical look incorporated in every architectural design.

68

Slim Line  
Χαρακτηριστικά  
Features



**F50-209**

Κουπαστή Ø40  
Handrail Ø40



**F50-100**

Κολώνα στήριξης Ø42  
Support column Ø42

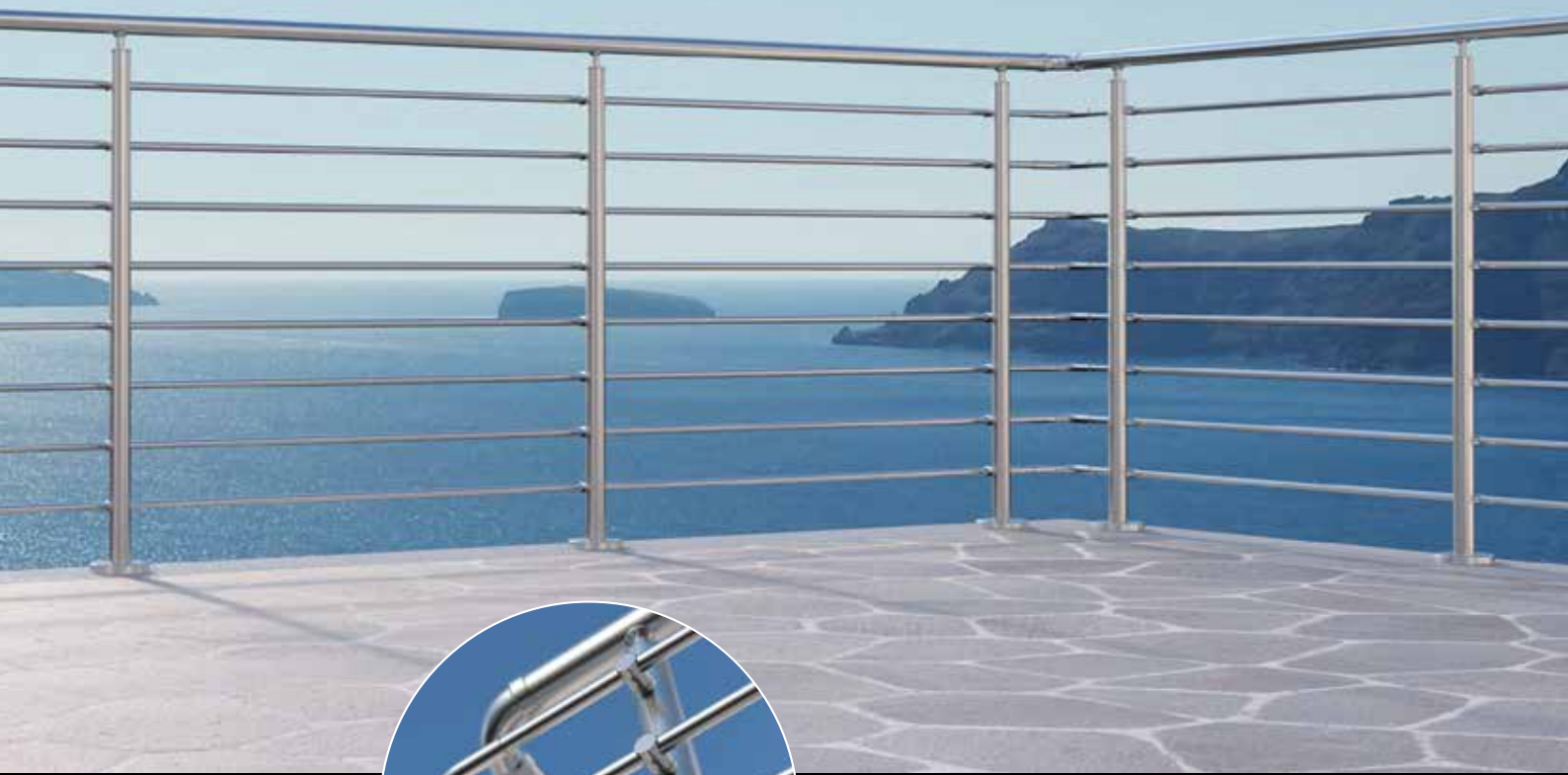

**F50-300**

Προφίλ Ø16x1.3  
Profile Ø16x1.3



**4367**

Σύνδεσμος μεταβλητής  
γωνίας κουπαστής Ø40  
Adjustable corner connector  
for handrail Ø40



**4112**

Εξωτερικό πέδιλο στήριξης  
για κολώνα Ø42  
External support foot  
for Ø42 column



**4368**

Στήριγμα κουπαστής Ø40  
με κολώνα Ø42 mm  
Support for handrail Ø40 -  
column Ø42 (stairs)



**4437**

Τελείωμα για προφίλ Ø16  
End cover for profile Ø16



**4312**

Σύνδεσμος κολώνας  
F50-100 με προφίλ Ø16  
Connector for F50-100  
column with guide Ø16

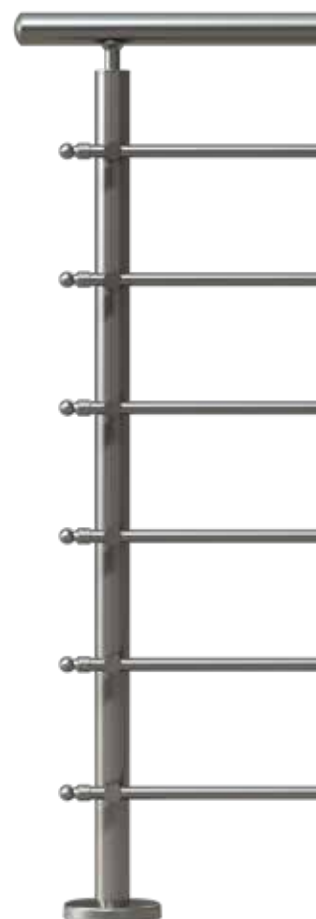







# Classic European

Τα Classic European είναι μια καθιερωμένη λύση γυάλινου κάγκελου κυρίως για εφαρμογές όπου δεν υπάρχουν διαθέσιμα μπαλκόνια.

Classic European is an established glass railing solution, offering timeless balustrades to commercial or residential buildings where no balconies are available.

71

Classic European  
Χαρακτηριστικά  
Features

# Classic European

Τα Classic European κάγκελα διακρίνονται για την διαχρονική κομψότητα και αξιόπιστη ασφάλεια ενώ ταιριάζουν απόλυτα στις σύγχρονες ανάγκες του τελικού χρήστη.

Distinguished by timeless elegance and reliable safety, Classic European railings perfectly match the contemporary needs of the end user.

72

Classic European  
Χαρακτηριστικά  
Features

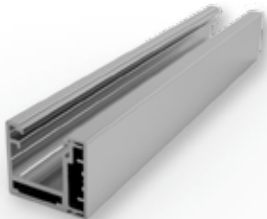

**F50-319**

Οδηγός τζαμιού 10-12 mm  
Guide for glass 10-12 mm



**4259**

Γωνία σύνδεσης  
οδηγού F50-319  
Connector for  
F50-319 guide



**4478**

Τάπα οδηγού F50-319 (σκιστή)  
End cap for F50-319 guide  
(perforated)

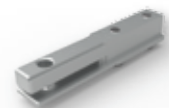

**4971**

Καλίμπρα τρυπήματος  
οδηγού F50-319  
Holes calibre for F50-319

**F50-3K19**

Καπάκι οδηγού  
Rail cover

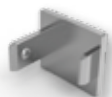

**4477**

Τάπα οδηγού F50-319  
End cap for F50-319 guide

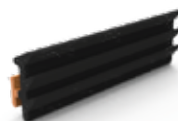

**E4912**

Λάστιχο σφήνα τύπου οδηγού  
F50-319 για τζάμι 10 mm  
F50-319 rail gasket  
for 10 mm glass



**US530-1/2/3PRM**

Λάστιχο σφήνα οδηγού  
F50-319/203 για τζάμι 12 mm  
F50-319/203 rail  
gasket for 12 mm glass





Τοποθετείται πλευρικά, σταθερό είτε στον τοίχο είτε στο πλαίσιο, χωρίς ορατά σημεία στερέωσης, με την επιλογή κάτω οδηγού ή/και με το γυαλί να επεκτείνεται πάνω από το πλαίσιο.

The Classic European is placed side-mounted, fixed either on the wall or the frame, with no visible bolts and wall fixings, with the choice of a bottom rail and/or the glass extended over the frame.

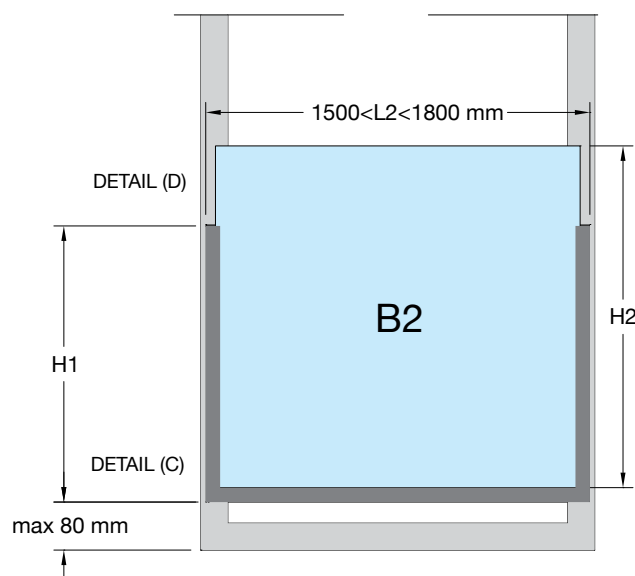
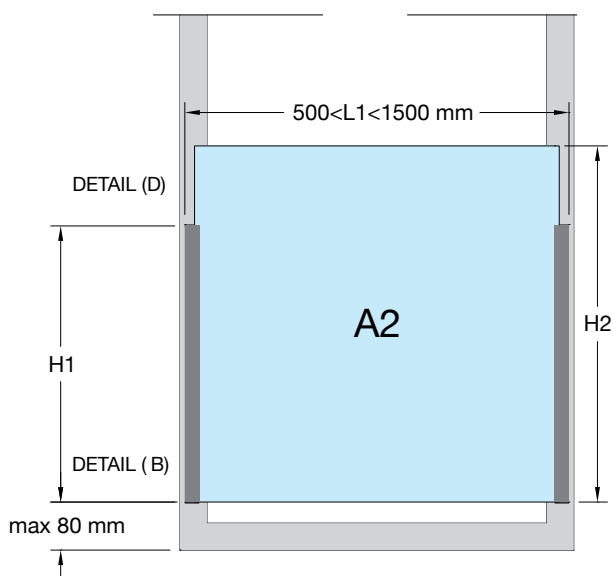
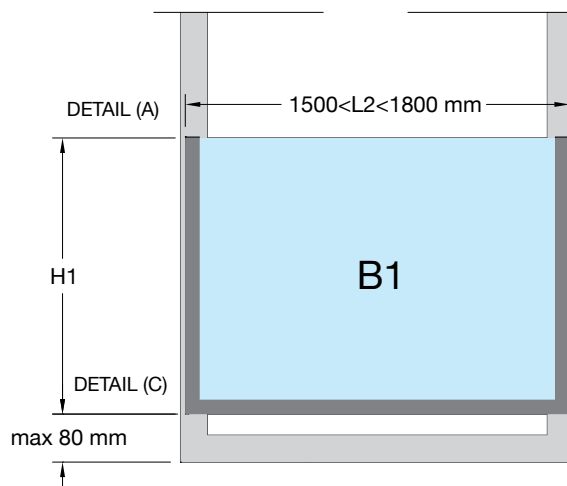
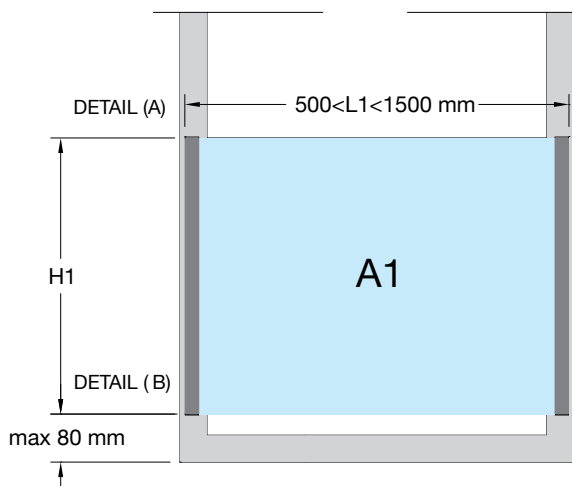

$400 < H1 \leq 1200 \text{ mm}$   
 $500 < L1 \leq 1500 \text{ mm}$

$1200 \text{ mm} < H2 \leq 1500 \text{ mm}$   
 $1500 \text{ mm} < L2 \leq 1800 \text{ mm}$





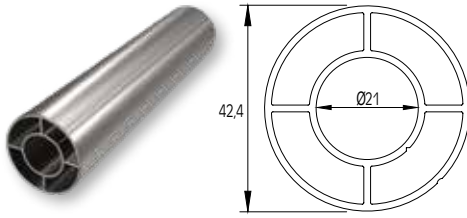

<b>ΚΟΛΩΝΑ ΣΤΗΡΙΞΗΣ Ø42 SUPPORT COLUMN Ø42</b>	
Κωδ. / Code	<b>F50-100</b>
Βάρος / Weight	1025 gr/m



<b>ΚΟΛΩΝΑ ΣΤΗΡΙΞΗΣ Ø50 SUPPORT COLUMN Ø50</b>	
Κωδ. / Code	<b>F50-101</b>
Βάρος / Weight	1915 gr/m

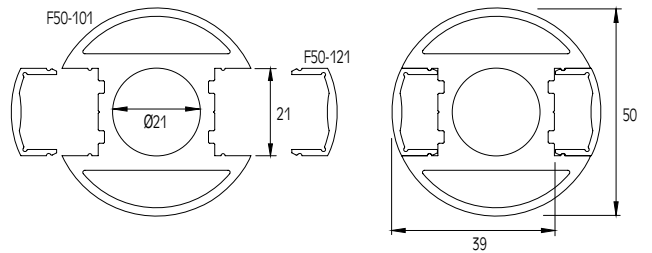

<b>ΚΑΠΑΚΙ ΚΟΛΩΝΑΣ F50-101 COVER FOR F50-101 COLUMN</b>	
Κωδ. / Code	<b>F50-121</b>
Βάρος / Weight	152 gr/m



<b>ΚΟΛΩΝΑ ΣΤΗΡΙΞΗΣ 40x40 SUPPORT COLUMN 40x40</b>	
Κωδ. / Code	<b>F50-102</b>
Βάρος / Weight	1153 gr/m

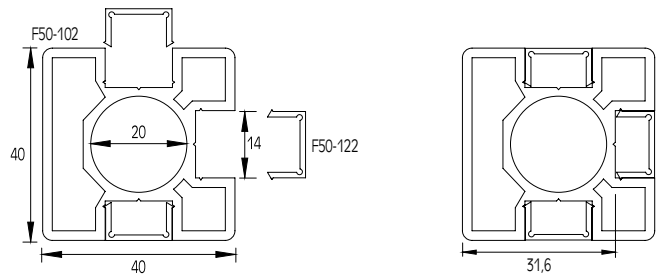

<b>ΚΑΠΑΚΙ ΚΟΛΩΝΑΣ F50-102 COVER FOR F50-102 COLUMN</b>	
Κωδ. / Code	<b>F50-122</b>
Βάρος / Weight	86 gr/m



**ΚΟΛΩΝΑ ΣΤΗΡΙΞΗΣ Ø42  
SUPPORT COLUMN Ø42**

Κωδ. / Code	<b>F50-103</b>
Βάρος / Weight	980 gr/m

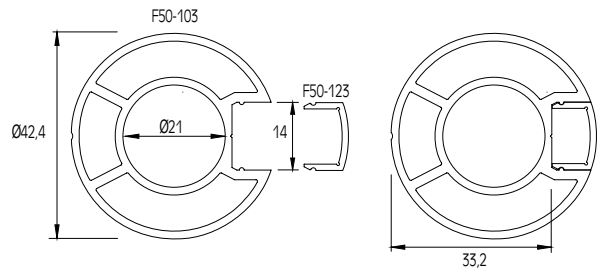

**ΚΑΠΑΚΙ ΚΟΛΩΝΑΣ F50-103  
COVER FOR F50-103 COLUMN**

Κωδ. / Code	<b>F50-123</b>
Βάρος / Weight	90 gr/m

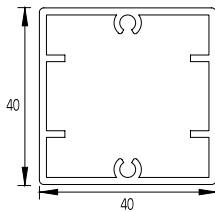

**ΚΟΛΩΝΑ ΣΤΗΡΙΞΗΣ 40x40  
SUPPORT COLUMN 40x40**

Κωδ. / Code	<b>F50-106</b>
Βάρος / Weight	794 gr/m

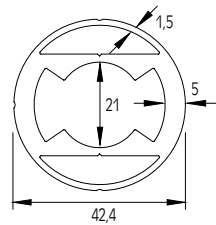

**ΚΟΛΩΝΑ ΣΤΗΡΙΞΗΣ Ø42 ΕΝΙΣΧΥΜΕΝΗ  
SUPPORT COLUMN Ø42 (HEAVY-DUTY)**

Κωδ. / Code	<b>F50-107</b>
Βάρος / Weight	1647 gr/m

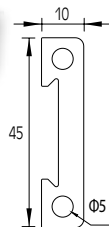

**ΠΡΟΦΙΛ ΚΟΛΩΝΑΣ BLADE  
BLADE COLUMN**

Κωδ. / Code	<b>F50-108</b>
Βάρος / Weight	851 gr/m

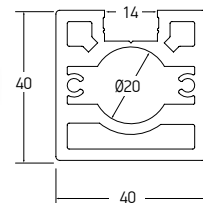

**ΚΟΛΩΝΑ ΣΤΗΡΙΞΗΣ 40x40 ΧΩΡΙΣ ΚΑΠΑΚΙ  
SUPPORT COLUMN 40x40 (NO CAP)**

Κωδ. / Code	<b>F50-109</b>
Βάρος / Weight	1968 gr/m

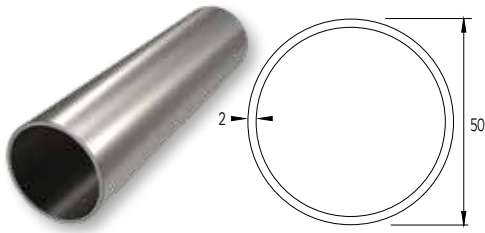

ΚΟΥΠΑΣΤΗ Ø50 HANDRAIL Ø50	
Κωδ. / Code	<b>F50-200</b>
Βάρος / Weight	815 gr/m

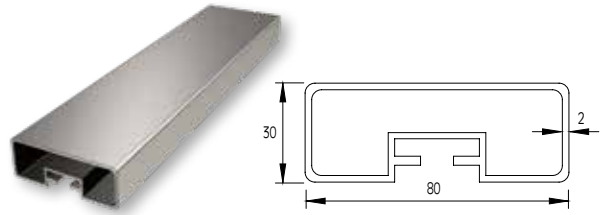

ΚΟΥΠΑΣΤΗ 30x80 HANDRAIL 30x80	
Κωδ. / Code	<b>F50-201</b>
Βάρος / Weight	1350 gr/m

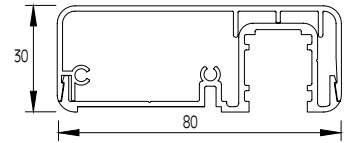
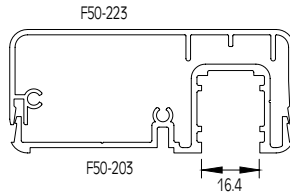

ΔΙΑΙΡΟΥΜΕΝΗ ΚΟΥΠΑΣΤΗ 30x80 DIVIDABLE HANDRAIL 30x80	
Κωδ. / Code	<b>F50-203</b>
Βάρος / Weight	740 gr/m

ΚΑΠΑΚΙ ΔΙΑΙΡΟΥΜΕΝΗΣ ΚΟΥΠΑΣΤΗΣ F50-203 COVER FOR DIVIDABLE HANDRAIL F50-203	
Κωδ. / Code	<b>F50-223</b>
Βάρος / Weight	610 gr/m

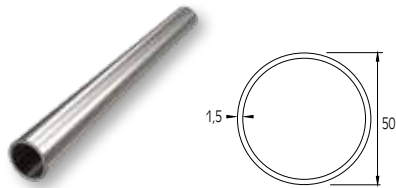

ΚΟΥΠΑΣΤΗ Ø50 HANDRAIL Ø50	
Κωδ. / Code	<b>F50-205</b>
Βάρος / Weight	617 gr/m

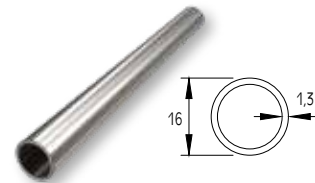

ΠΡΟΦΙΛ Ø16x1,3 PROFILE Ø16x1.3	
Κωδ. / Code	<b>F50-300</b>
Βάρος / Weight	162 gr/m



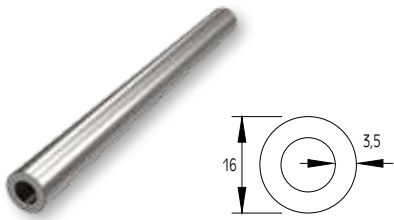

**ΠΡΟΦΙΛ Ø16x3,5  
PROFILE Ø16x3.5**

Κωδ. / Code	<b>F50-301</b>
Βάρος / Weight	370 gr/m

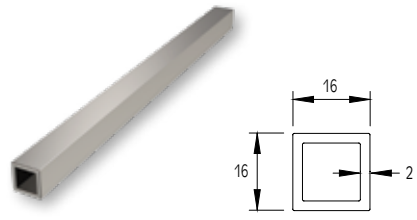

**ΚΑΡΕ 16x16x2  
SQUARE 16x16x2**

Κωδ. / Code	<b>F50-302</b>
Βάρος / Weight	302 gr/m



**ΠΡΟΦΙΛ Ø16 ΜΕ ΥΠΟΔΟΧΗ ΓΙΑ ΒΙΔΑ  
PROFILE Ø16 WITH SCREW HOLE**

Κωδ. / Code	<b>F50-303</b>
Βάρος / Weight	262 gr/m

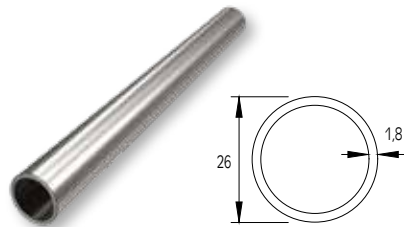

**ΠΡΟΦΙΛ Ø26  
PROFILE Ø26x1.8**

Κωδ. / Code	<b>F50-304</b>
Βάρος / Weight	370 gr/m

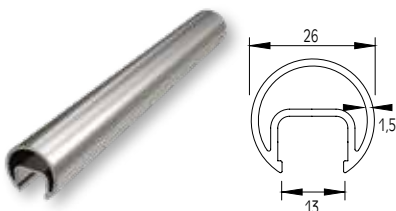

**ΟΔΗΓΟΣ ΓΙΑ ΤΖΑΜΙ  
GUIDE FOR GLASS**

Κωδ. / Code	<b>F50-305</b>
Βάρος / Weight	394 gr/m

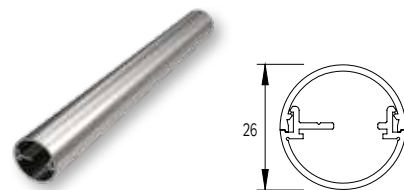

**ΟΔΗΓΟΣ ΔΙΑΤΡΗΤΟΣ Ø26  
PERFORATED GUIDE Ø26**

Κωδ. / Code	<b>F50-306</b>
Βάρος / Weight	368 gr/m



ΟΔΗΓΟΣ Ø30 GUIDE Ø30	
Κωδ. / Code	<b>F50-307</b>
Βάρος / Weight	442 gr/m

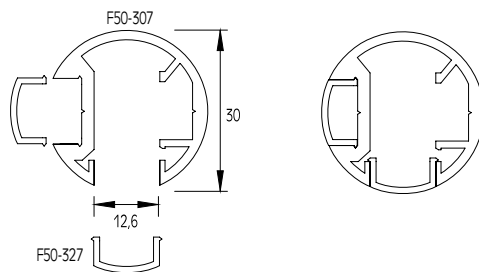

ΚΑΠΑΚΙ ΟΔΗΓΟΥ Ø30 COVER FOR GUIDE Ø30	
Κωδ. / Code	<b>F50-327</b>
Βάρος / Weight	68 gr/m

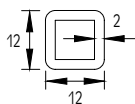

ΠΡΟΦΙΛ 12x12x2 PROFILE 12x12x2	
Κωδ. / Code	<b>F50-308</b>
Βάρος / Weight	215 gr/m

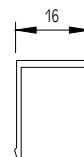

ΚΑΠΑΚΙ ΟΔΗΓΟΥ F50-319 & ΚΟΥΠΑΣΤΗΣ F50-203 COVER FOR F50-319 GUIDE AND F50-203 HANDRAIL	
Κωδ. / Code	<b>F50-311</b>
Βάρος / Weight	176 gr/m

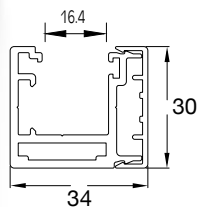

ΟΔΗΓΟΣ ΤΖΑΜΙΟΥ 10-12mm GUIDE FOR GLASS 10-12mm	
Κωδ. / Code	<b>F50-319</b>
Βάρος / Weight	687 gr/m

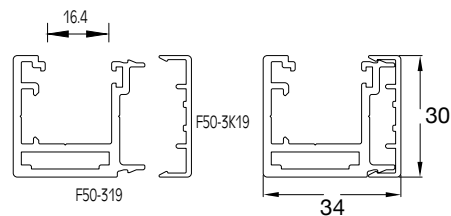

ΚΑΠΑΚΙ ΟΔΗΓΟΥ F50-319 COVER FOR F50-319 GUIDE	
Κωδ. / Code	<b>F50-3K19</b>
Βάρος / Weight	160 gr/m

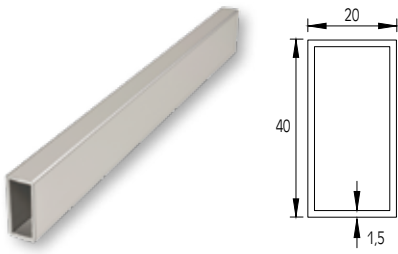

**ΠΡΟΦΙΛ 40x20**  
**PROFILE 40x20**

Κωδ. / Code	<b>59-009</b>
Βάρος / Weight	462 gr/m

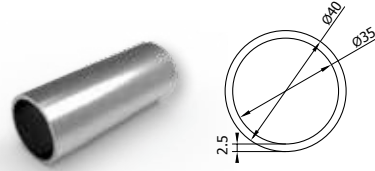

**ΚΟΥΠΑΣΤΗ Ø40**  
**HANDRAIL Ø40**

Κωδ. / Code	<b>F50-209</b>
Βάρος / Weight	800 gr/m



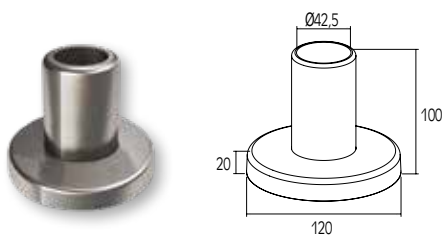

ΕΞΩΤΕΡΙΚΟ ΠΕΛΑΜΑ ΣΤΗΡΙΞΗΣ ΓΙΑ ΚΟΛΩΝΑ Ø42  
EXTERNAL SUPPORT FOOT FOR Ø42 COLUMN

Κωδ. / Code 4112

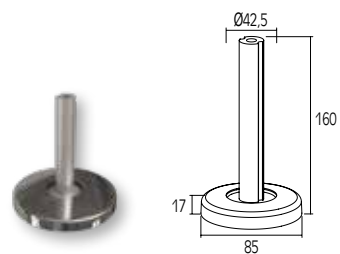

ΠΕΛΑΜΑ ΣΤΗΡΙΞΗΣ ΓΙΑ ΚΟΛΩΝΑ Ø42  
SUPPORT FOOT FOR Ø42 COLUMN

Κωδ. / Code 4115

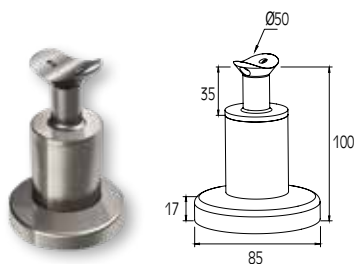

ΣΤΗΡΙΓΜΑ ΚΟΥΠΑΣΤΗΣ F50-200  
SUPPORT FOR F50-200 HANDRAIL

Κωδ. / Code 4116

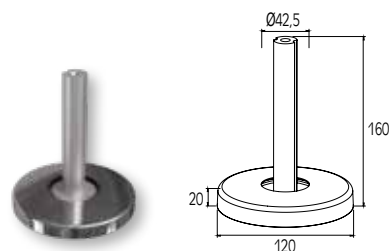

ΠΕΛΑΜΑ ΣΤΗΡΙΞΗΣ ΓΙΑ ΚΟΛΩΝΑ Ø42  
SUPPORT FOOT FOR Ø42 COLUMN

Κωδ. / Code 4117

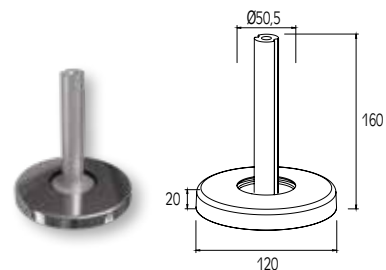

ΠΕΛΑΜΑ ΣΤΗΡΙΞΗΣ ΓΙΑ ΚΟΛΩΝΑ Ø50  
SUPPORT FOOT FOR Ø50 COLUMN

Κωδ. / Code 4119

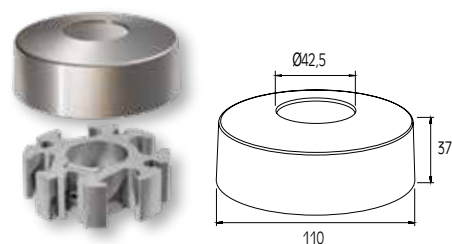

ΠΕΛΑΜΑ ΣΤΗΡΙΞΗΣ ΓΙΑ ΚΟΛΩΝΑ Ø42  
SUPPORT FOOT FOR Ø42 COLUMN

Κωδ. / Code 4121

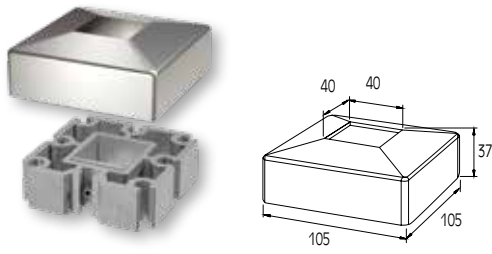

ΠΕΛΑΜΑ ΣΤΗΡΙΞΗΣ ΓΙΑ ΚΟΛΩΝΑ 40x40  
SUPPORT FOOT FOR 40x40 COLUMN

Κωδ. / Code

4122

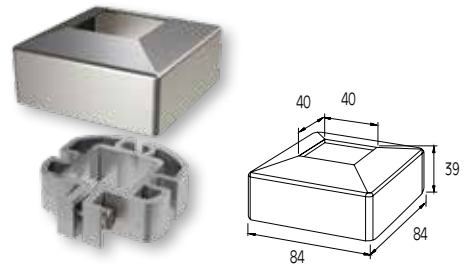

ΠΕΛΑΜΑ ΣΤΗΡΙΞΗΣ ΓΙΑ ΚΟΛΩΝΑ 40x40  
SUPPORT FOOT FOR 40x40 COLUMN

Κωδ. / Code

4124

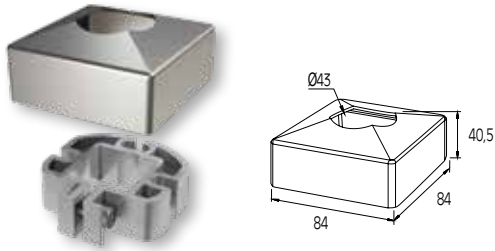

ΠΕΛΑΜΑ ΣΤΗΡΙΞΗΣ ΓΙΑ ΚΟΛΩΝΑ Ø42  
SUPPORT FOOT FOR Ø42 COLUMN

Κωδ. / Code

4126

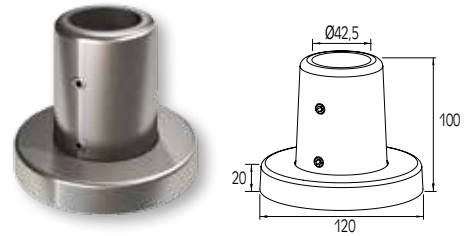

ΠΕΛΑΜΑ ΣΤΗΡΙΞΗΣ ΓΙΑ ΚΟΛΩΝΑ Ø42 ΒΑΡΕΩΣ ΤΥΠΟΥ  
HEAVY DUTY SUPPORT FOOT FOR Ø42 COLUMN

Κωδ. / Code

4127

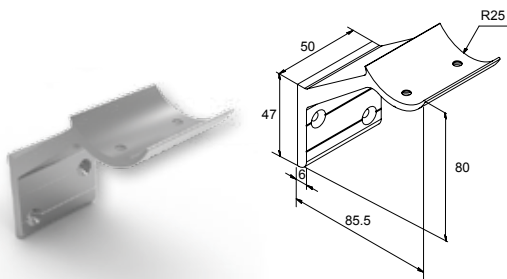

ΕΠΙΤΟΙΧΙΟ ΣΤΑΘΕΡΟ ΣΤΗΡΙΓΜΑ ΚΟΥΠΑΣΤΗΣ F50-200  
FIXED WALL SUPPORT FOR F50-200 HANDRAIL

Κωδ. / Code

4134

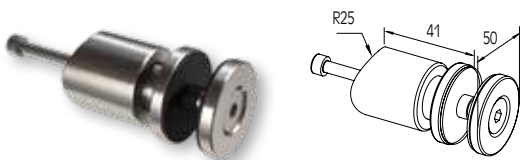

ΣΤΗΡΙΓΜΑ ΤΖΑΜΙΟΥ ΜΟΝΟ 8-10mm ΓΙΑ ΚΟΛΩΝΑ F50-101  
SINGLE GLASS SUPPORT 8-10mm FOR F50-101 COLUMN

Κωδ. / Code **4137**

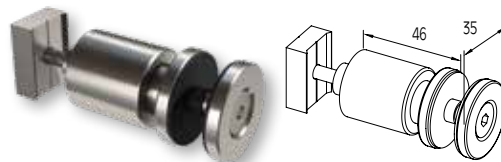

ΣΤΗΡΙΓΜΑ ΤΖΑΜΙΟΥ ΜΟΝΟ 8-10mm ΓΙΑ ΚΟΛΩΝΑ BLADE  
SINGLE GLASS SUPPORT 8-10mm FOR BLADE COLUMN

Κωδ. / Code **4138**

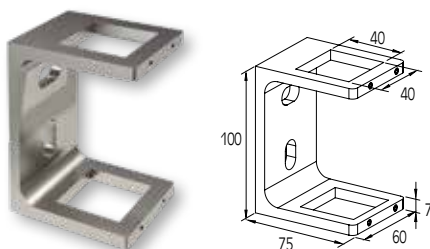

ΕΞΩΤΕΡΙΚΟ ΣΤΗΡΙΓΜΑ ΚΟΛΩΝΑΣ 40x40  
EXTERNAL SUPPORT FOR 40x40 COLUMN

Κωδ. / Code **4139**

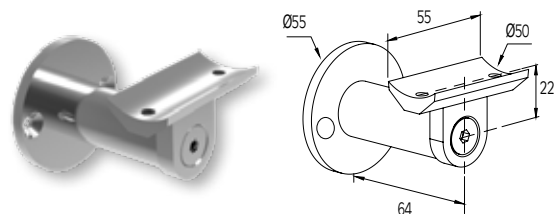

ΕΠΙΤΟΙΧΙΟ ΣΤΗΡΙΓΜΑ ΚΟΥΠΑΣΤΗΣ F50-200  
WALL SUPPORT FOR F50-200 HANDRAIL

Κωδ. / Code **4140**

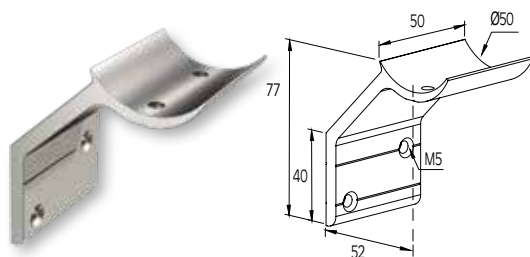

ΕΠΙΤΟΙΧΙΟ ΣΤΑΘΕΡΟ ΣΤΗΡΙΓΜΑ ΚΟΥΠΑΣΤΗΣ F50-200  
FIXED WALL SUPPORT FOR F50-200 HANDRAIL

Κωδ. / Code **4141**

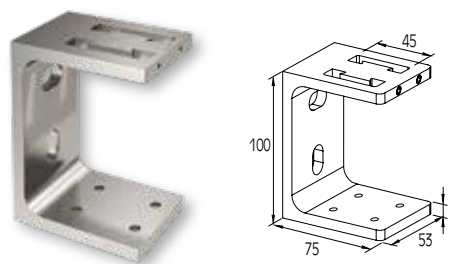

ΕΞΩΤΕΡΙΚΟ ΣΤΗΡΙΓΜΑ ΚΟΛΩΝΑΣ BLADE  
EXTERNAL SUPPORT FOR BLADE COLUMN

Κωδ. / Code **4142**



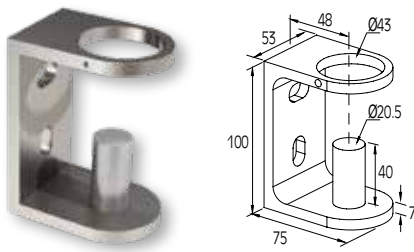

ΕΞΩΤΕΡΙΚΟ ΣΤΗΡΙΓΜΑ ΚΟΛΩΝΑΣ F50-100/103  
EXTERNAL SUPPORT FOR F50-100/103 COLUMN

Κωδ. / Code **4143**

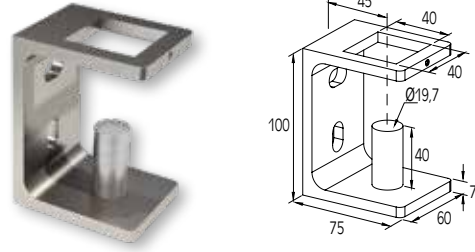

ΕΞΩΤΕΡΙΚΟ ΣΤΗΡΙΓΜΑ ΚΟΛΩΝΑΣ F50-102  
EXTERNAL SUPPORT FOR F50-102 COLUMN

Κωδ. / Code **4144**

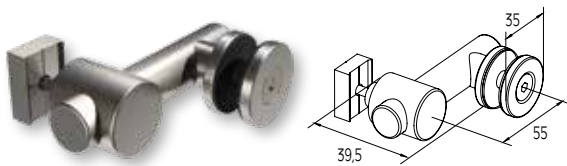

ΣΤΗΡΙΓΜΑ ΤΖΑΜΙΟΥ ΜΟΝΟ 8-10mm ΓΙΑ ΚΟΛΩΝΑ BLADE  
SINGLE GLASS SUPPORT 8-10mm FOR BLADE COLUMN

Κωδ. / Code **4146**

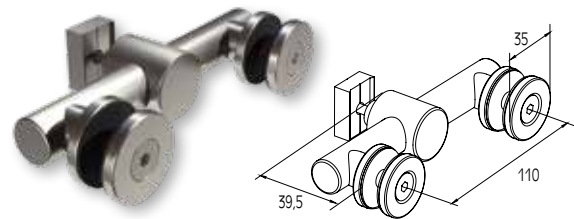

ΣΤΗΡΙΓΜΑ ΤΖΑΜΙΟΥ ΔΙΠΛΟ 8-10mm ΓΙΑ ΚΟΛΩΝΑ BLADE  
SINGLE GLASS SUPPORT 8-10mm FOR BLADE COLUMN

Κωδ. / Code **4147**

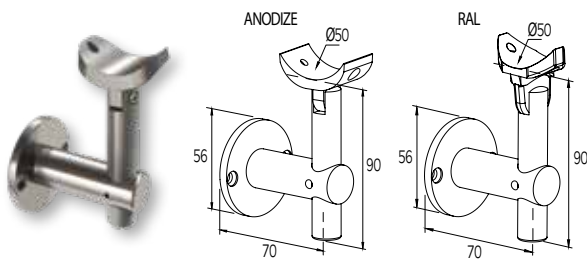

ΕΠΙΤΟΙΧΙΟ ΣΤΗΡΙΓΜΑ ΚΟΥΠΑΣΤΗΣ F50-200  
WALL SUPPORT FOR F50-200 HANDRAIL

Κωδ. / Code **4165**

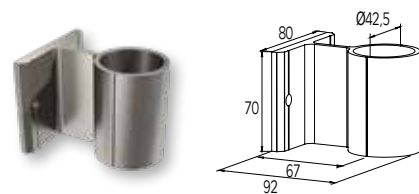

ΕΞΩΤΕΡΙΚΟ ΣΤΗΡΙΓΜΑ ΓΙΑ ΚΟΛΩΝΑ Ø42  
EXTERNAL SUPPORT FOR Ø42 COLUMN

Κωδ. / Code **4166**

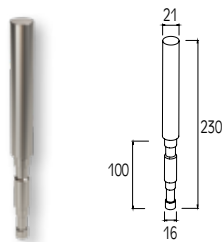

ΕΝΔΟΔΑΠΕΔΙΟ ΣΤΗΡΙΓΜΑ ΓΙΑ ΚΟΛΩΝΑ Ø42  
INFLOOR SUPPORT FOR Ø42 COLUMN

Κωδ. / Code **4167**

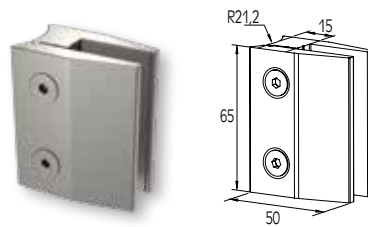

ΣΤΗΡΙΓΜΑ ΤΖΑΜΙΟΥ 8-10 mm  
GLASS SUPPORT 8-10mm

Κωδ. / Code **4168**

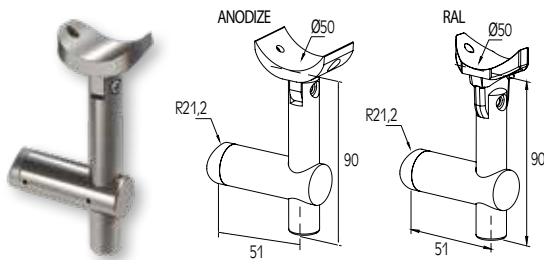

ΕΞΩΤΕΡΙΚΟ ΣΤΗΡΙΓΜΑ ΚΟΥΠΑΣΤΗΣ Ø50 ΜΕ  
ΚΟΛΩΝΑ Ø42  
EXTERNAL SUPPORT FOR HANDRAIL Ø50 WITH  
COLUMN Ø42

Κωδ. / Code **4169**

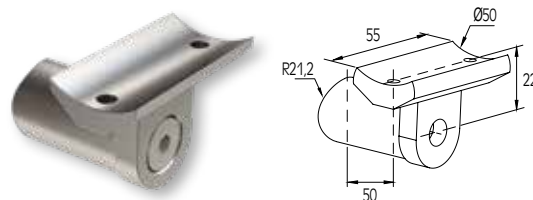

ΕΞΩΤΕΡΙΚΟ ΣΤΗΡΙΓΜΑ ΚΟΥΠΑΣΤΗΣ Ø50 ΜΕ  
ΚΟΛΩΝΑ Ø42  
EXTERNAL SUPPORT FOR HANDRAIL Ø50 WITH  
COLUMN Ø42

Κωδ. / Code **4169B**

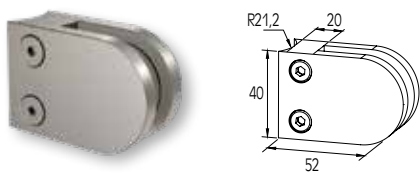

ΣΤΗΡΙΓΜΑ ΤΖΑΜΙΟΥ 6-8mm INOX  
GLASS SUPPORT 6-8mm INOX

Κωδ. / Code **4172**

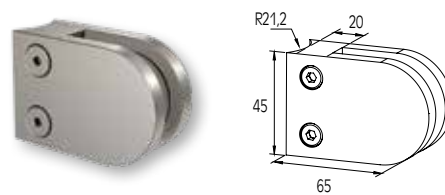

ΣΤΗΡΙΓΜΑ ΤΖΑΜΙΟΥ 8-10mm INOX  
GLASS SUPPORT 8-10mm INOX

Κωδ. / Code **4173**

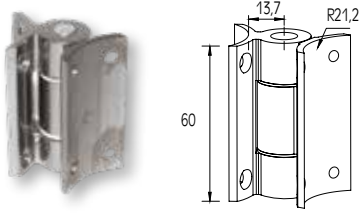

ΜΕΝΤΕΣΕΣ ΚΟΛΩΝΑΣ F50-100  
HINGE FOR F50-100 COLUMN

Κωδ. / Code 4177

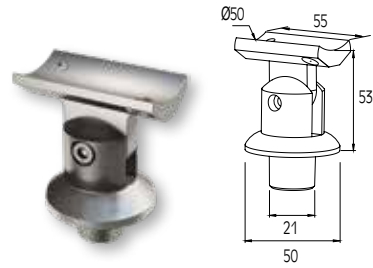

ΣΤΗΡΙΓΜΑ ΚΟΥΠΑΣΤΗΣ F50-200 ΜΕ ΚΟΛΩΝΑ F50-101  
SUPPORT FOR HANDRAIL F50-200 WITH COLUMN F50-101

Κωδ. / Code 4179

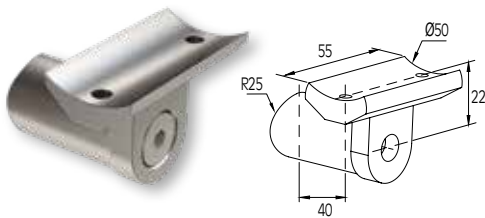

ΕΞΩΤΕΡΙΚΟ ΣΤΗΡΙΓΜΑ ΚΟΥΠΑΣΤΗΣ F50-200 ΜΕ  
ΚΟΛΩΝΑ F50-101  
EXTERNAL SUPPORT FOR HANDRAIL F50-200 WITH  
COLUMN F50-101

Κωδ. / Code 4180

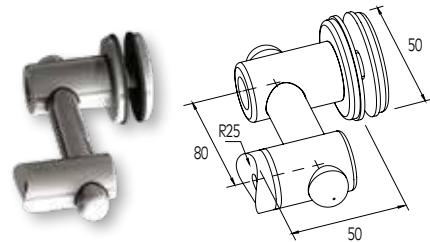

ΣΤΗΡΙΣΜΑ ΤΖΑΜΙΟΥ ΜΟΝΟ 8-10mm  
ΓΙΑ ΚΟΛΩΝΑ Ø50  
SINGLE GLASS SUPPORT 8-10mm  
FOR Ø50 COLUMN

Κωδ. / Code 4181

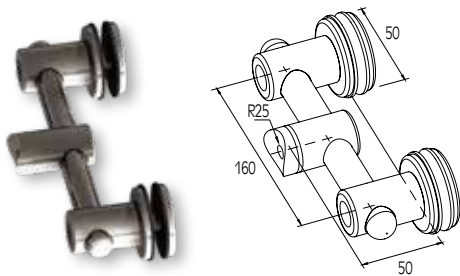

ΣΤΗΡΙΓΜΑ ΤΖΑΜΙΟΥ ΔΙΠΛΟ 8-10mm ΓΙΑ ΚΟΛΩΝΑ Ø50  
SINGLE GLASS SUPPORT 8-10mm FOR Ø50 COLUMN

Κωδ. / Code 4182

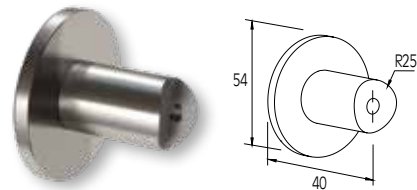

ΕΞΩΤΕΡΙΚΟ ΣΤΗΡΙΓΜΑ ΚΟΛΩΝΑΣ F50-101  
EXTERNAL SUPPORT FOR F50-101 COLUMN

Κωδ. / Code 4184



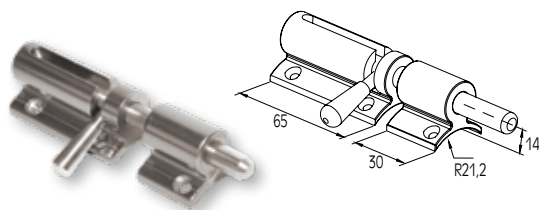

ΣΥΡΤΗΣ ΚΟΛΩΝΑΣ F50-100  
BOLT FOR F50-100 COLUMN

Κωδ. / Code **4186**

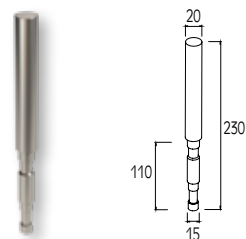

ΕΝΔΟΔΑΠΕΔΙΟ ΣΤΗΡΙΓΜΑ ΚΟΛΩΝΑΣ F50-102  
INFLOOR SUPPORT FOR F50-102 COLUMN

Κωδ. / Code **4188**

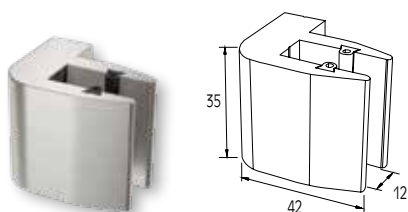

ΕΞΩΤΕΡΙΚΟ ΣΤΗΡΙΓΜΑ ΤΖΑΜΙΟΥ ΜΟΝΟ 8-10mm  
ΓΙΑ ΚΟΛΩΝΑ F50-102  
EXTERNAL SINGLE GLASS SUPPORT 8-10mm FOR  
F50-102 COLUMN

Κωδ. / Code **4189**

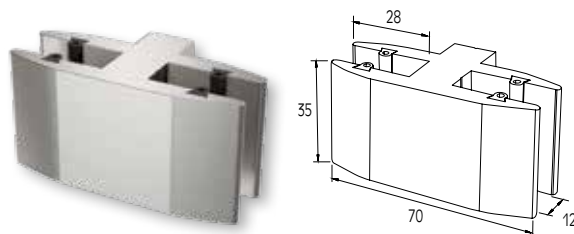

ΕΞΩΤΕΡΙΚΟ ΣΤΗΡΙΓΜΑ ΤΖΑΜΙΟΥ ΔΙΠΛΟ 8-10mm ΓΙΑ  
ΚΟΛΩΝΑ F50-102  
EXTERNAL DOUBLE GLASS SUPPORT 8-10mm FOR  
F50-102 COLUMN

Κωδ. / Code **4190**

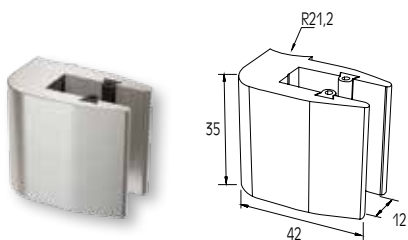

ΣΤΗΡΙΓΜΑ ΤΖΑΜΙΟΥ 8-10mm ΜΟΝΟ ΓΙΑ ΚΟΛΩΝΑ  
F50-103  
SINGLE GLASS SUPPORT 8-10mm FOR F50-103  
COLUMN

Κωδ. / Code **4191**

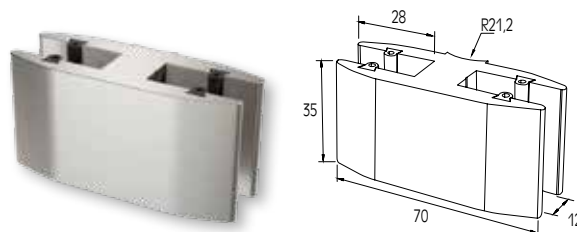

ΣΤΗΡΙΓΜΑ ΤΖΑΜΙΟΥ 8-10mm ΔΙΠΛΟ ΓΙΑ ΚΟΛΩΝΑ  
F50-103  
DOUBLE GLASS SUPPORT 8-10mm FOR F50-103  
COLUMN

Κωδ. / Code **4192**

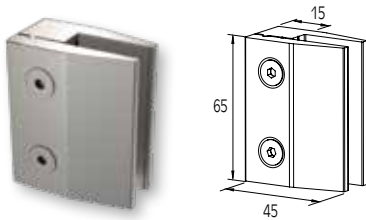

ΣΤΗΡΙΓΜΑ ΤΖΑΜΙΟΥ 8-10mm ΜΟΝΟ ΓΙΑ ΚΟΛΩΝΑ  
F50-102/106  
SINGLE GLASS SUPPORT 8-10mm FOR F50-  
102/106 COLUMN

Κωδ. / Code **4193**

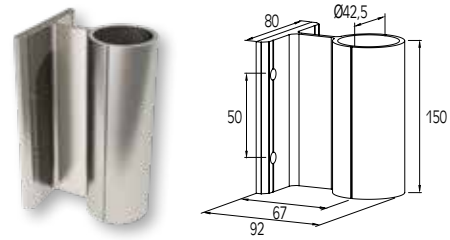

ΕΞΩΤΕΡΙΚΟ ΕΠΙΤΟΙΧΙΟ ΣΤΗΡΙΓΜΑ ΓΙΑ ΚΟΛΩΝΑ Ø42  
EXTERNAL WALL SUPPORT FOR COLUMN Ø42

Κωδ. / Code **4194**

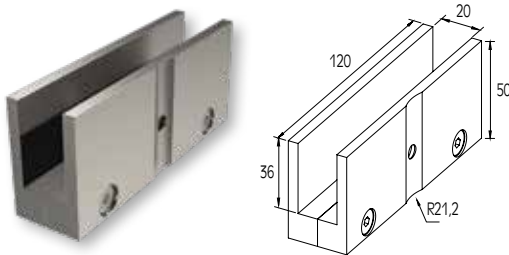

ΔΙΠΛΟ ΣΤΗΡΙΓΜΑ ΤΖΑΜΙΟΥ 19-22mm  
DOUBLE GLASS SUPPORT 19-22mm

Κωδ. / Code **4195**

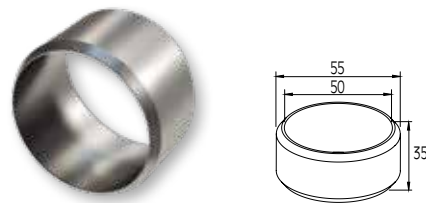

ΣΥΝΔΕΣΜΟΣ ΚΟΥΠΑΣΤΩΝ Ø50  
CONNECTOR FOR HANDRAIL Ø50

Κωδ. / Code **4218**

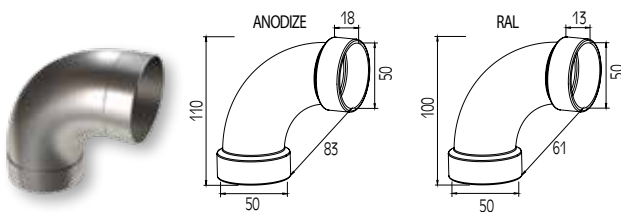

ΓΩΝΙΑΚΟΣ ΣΥΝΔΕΣΜΟΣ 90° ΚΟΥΠΑΣΤΩΝ Ø50  
CONNECTOR 90° FOR HANDRAIL Ø50

Κωδ. / Code **4219**

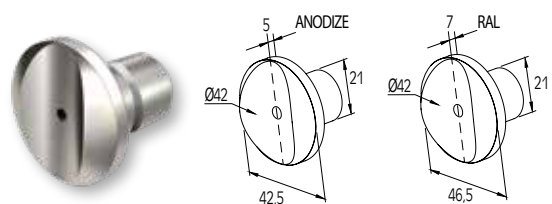

ΣΥΝΔΕΣΜΟΣ ΚΟΛΩΝΑΣ ΜΕ ΚΟΛΩΝΑ F50-100  
CONNECTOR FOR COLUMN WITH COLUMN F50-100

Κωδ. / Code **4224**

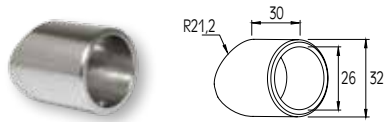

ΣΥΝΔΕΣΜΟΣ ΚΟΛΩΝΑΣ F50-100 ΜΕ ΠΡΟΦΙΛ Ø26  
CONNECTOR FOR F50-100 COLUMN WITH  
PROFILE Ø26

Κωδ. / Code 4225

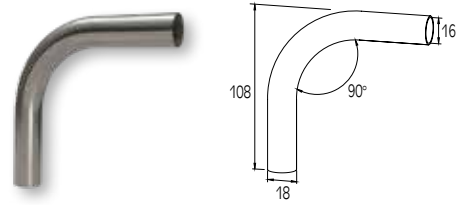

ΣΥΝΔΕΣΜΟΣ 90° ΓΙΑ ΠΡΟΦΙΛ Ø16  
CONNECTOR 90° FOR PROFILE Ø16

Κωδ. / Code 4228

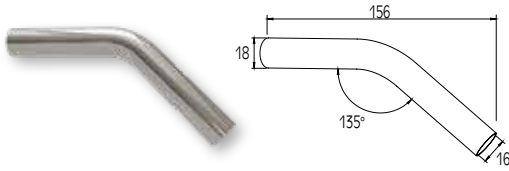

ΣΥΝΔΕΣΜΟΣ 135° ΓΙΑ ΠΡΟΦΙΛ Ø16  
CONNECTOR 135° FOR PROFILE Ø16

Κωδ. / Code 4229

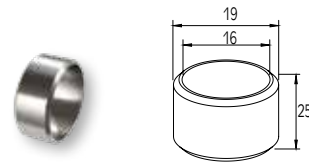

ΣΥΝΔΕΣΜΟΣ ΓΙΑ ΠΡΟΦΙΛ Ø16 (ΕΥΘΕΙΑ)  
CONNECTOR FOR PROFILE Ø16 (STRAIGHT)

Κωδ. / Code 4230

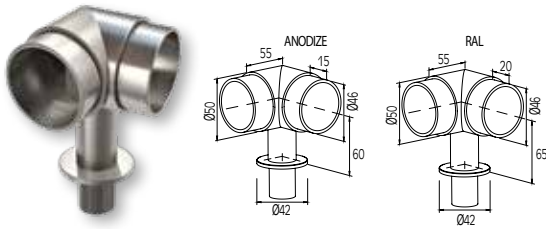

ΣΥΝΔΕΣΜΟΣ 90° ΓΙΑ ΚΟΥΠΑΣΤΗ Ø50  
CONNECTOR 90° FOR HANDRAIL Ø50

Κωδ. / Code 4231

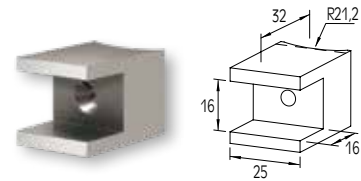

ΣΥΝΔΕΣΜΟΣ ΚΟΛΩΝΑΣ F50-100 ΜΕ ΠΡΟΦΙΛ F50-302  
CONNECTOR FOR F50-100 COLUMN WITH F50-302  
PROFILE

Κωδ. / Code 4232

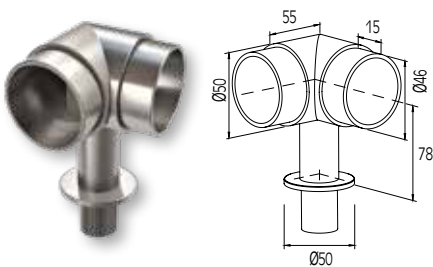

ΣΥΝΔΕΣΜΟΣ 90° ΓΙΑ ΚΟΥΠΑΣΤΗ Ø50  
CONNECTOR 90° FOR HANDRAIL Ø50

Κωδ. / Code 4235

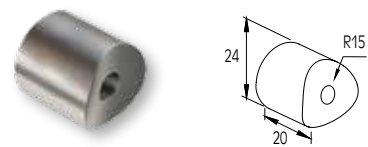

ΣΥΝΔΕΣΜΟΣ ΟΔΗΓΟΥ F50-307  
ΜΕ ΚΟΛΩΝΑ F50-102  
CONNECTOR FOR F50-307 GUIDE  
WITH F50-102 COLUMN

Κωδ. / Code 4240



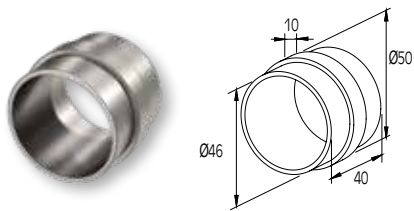

ΕΣΩΤΕΡΙΚΟΣ ΣΥΝΔΕΣΜΩΝ ΚΟΥΡΠΑΣΤΩΝ Ø50  
CONNECTOR FOR HANDRAIL Ø50 (INTERNAL)

Κωδ. / Code

4241

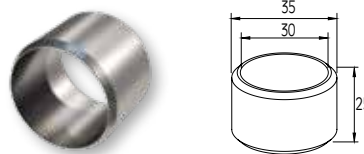

ΣΥΝΔΕΣΜΟΣ ΟΔΗΓΩΝ Ø30 ΓΙΑ ΕΥΘΕΙΑ  
CONNECTOR FOR GUIDE Ø30 (STRAIGHT)

Κωδ. / Code

4242

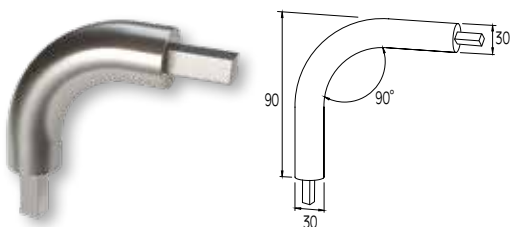

ΣΥΝΔΕΣΜΟΣ 90° ΓΙΑ ΟΔΗΓΟ F50-307  
CONNECTOR 90° FOR F50-307 GUIDE

Κωδ. / Code

4243

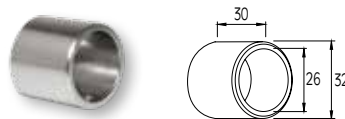

ΣΥΝΔΕΣΜΟΣ ΚΟΛΩΝΑΣ F50-102/106 ΜΕ ΠΡΟΦΙΛ Ø26  
CONNECTOR FOR F50-102/106 COLUMN WITH  
PROFILE Ø26

Κωδ. / Code

4244

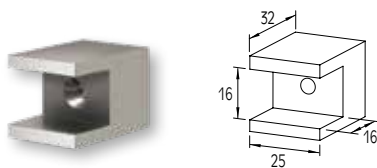

ΣΥΝΔΕΣΜΟΣ ΚΟΛΩΝΑΣ F50-102/106 ΜΕ ΠΡΟΦΙΛ  
F50-302  
CONNECTOR FOR F50-102/106 COLUMN WITH  
PROFILE F50-302

Κωδ. / Code

4245

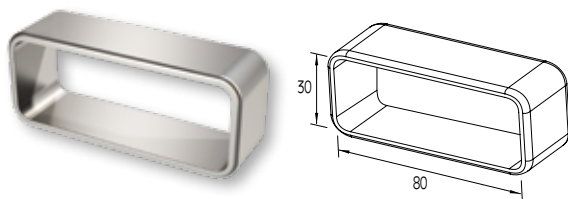

ΣΥΝΔΕΣΜΟΣ ΚΟΥΠΑΣΤΩΝ 80x30 ΕΥΘΕΙΑ  
CONNECTOR FOR 80x30 HANDRAIL (STRAIGHT)

Κωδ. / Code **4249**

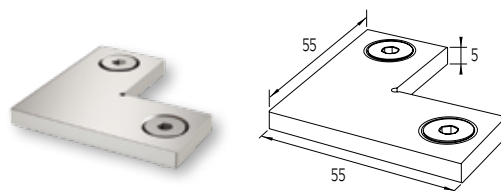

ΣΥΝΔΕΣΜΟΣ 90° ΓΙΑ ΚΟΥΠΑΣΤΗ F50-201  
CONNECTOR 90° FOR F50-201 HANDRAIL

Κωδ. / Code **4250**

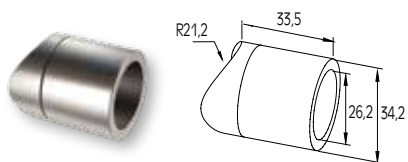

ΣΥΝΔΕΣΜΟΣ ΚΟΛΩΝΑΣ F50-100 ΜΕ  
ΠΡΟΦΙΛ Ø26  
CONNECTOR FOR F50-100 COLUMN  
WITH PROFILE Ø26

Κωδ. / Code **4252**

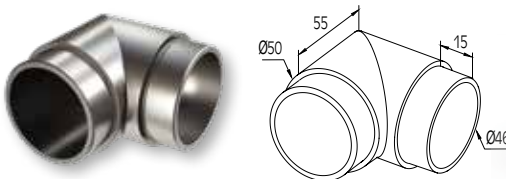

ΣΥΝΔΕΣΜΟΣ 90° ΓΙΑ ΚΟΥΠΑΣΤΗ Ø50  
CONNECTOR 90° FOR HANDRAIL Ø50

Κωδ. / Code **4256**

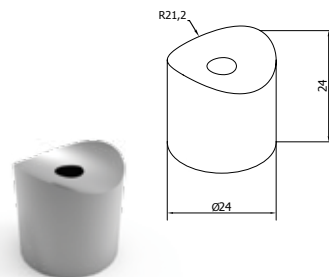

ΣΥΝΔΕΣΜΟΣ ΚΟΛΩΝΑΣ F50-100 ΜΕ  
ΚΟΛΩΝΑ F50-102  
CONNECTOR FOR F50-100 COLUMN  
WITH F50-102 COLUMN

Κωδ. / Code **4266**

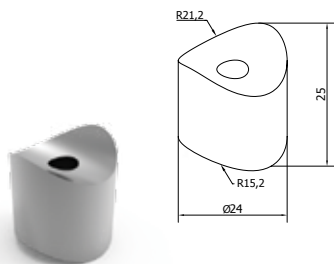

ΣΥΝΔΕΣΜΟΣ F50-307/327 ΜΕ  
ΚΟΛΩΝΑ F50-103/123  
CONNECTOR FOR F50/307-327 WITH  
F50-103/123 COLUMN

Κωδ. / Code **4269**

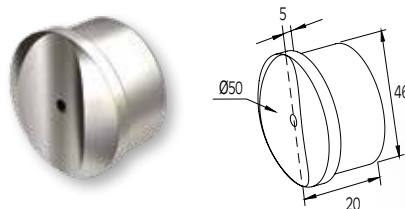

ΣΥΝΔΕΣΜΟΣ ΚΟΥΠΑΣΤΗΣ -  
ΚΟΥΠΑΣΤΗΣ F50-200  
CONNECTOR FOR HANDRAIL  
WITH HANDRAIL F50-200

Κωδ. / Code **4257**

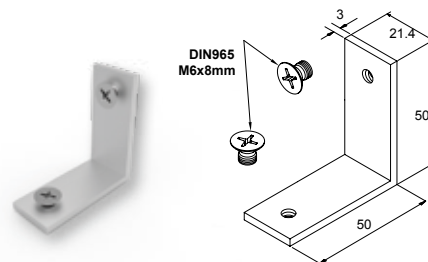

ΓΩΝΙΑ ΣΥΝΔΕΣΗΣ ΟΔΗΓΟΥ F50-319  
CONNECTOR FOR F50-319 GUIDE

Κωδ. / Code **4259**

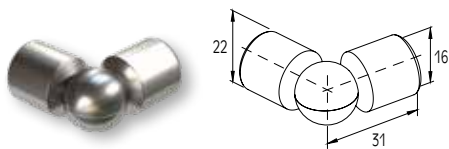

ΣΥΝΔΕΣΜΟΣ ΜΕΤΑΒΛΗΤΗΣ ΓΩΝΙΑΣ ΓΙΑ ΠΡΟΦΙΛ Ø16  
ADJUSTABLE ANGLE CONNECTOR FOR PROFILE Ø16

Κωδ. / Code 4302

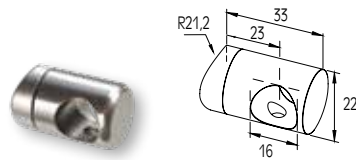

ΣΥΝΔΕΣΜΟΣ ΚΟΛΩΝΑΣ F50-100 ΜΕ ΠΡΟΦΙΛ Ø26  
CONNECTOR FOR F50-100 COLUMN WITH PROFILE Ø26

Κωδ. / Code 4312

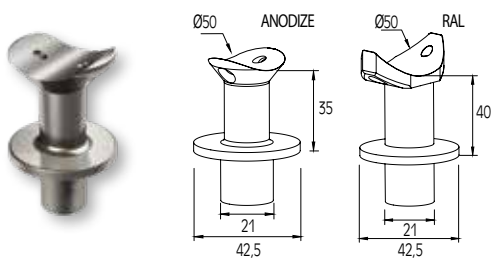

ΣΥΝΔΕΣΜΟΣ ΚΟΥΠΑΣΤΗΣ Ø50 ΜΕ ΚΟΛΩΝΑ Ø42  
CONNECTOR FOR HANDRAIL Ø50 WITH COLUMN Ø42

Κωδ. / Code 4314

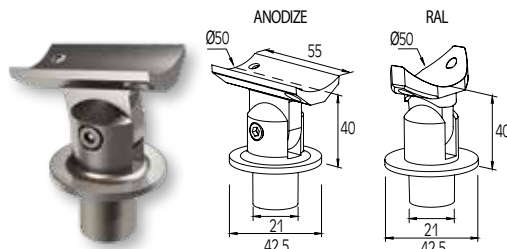

ΣΥΝΔΕΣΜΟΣ ΚΟΥΠΑΣΤΗΣ Ø50 ΜΕ ΚΟΛΩΝΑ Ø42  
(ΣΚΑΛΑ)  
CONNECTOR FOR HANDRAIL Ø50 WITH COLUMN  
Ø42 (STAIRS)

Κωδ. / Code 4316

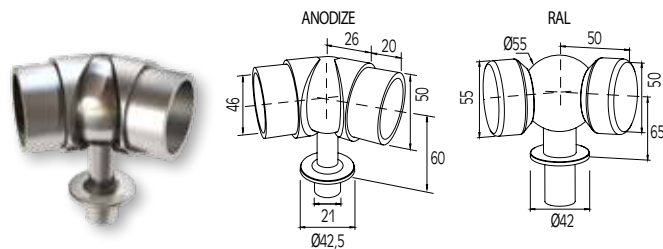

ΣΥΝΔΕΣΜΟΣ ΜΕΤΑΒΛΗΤΗΣ ΓΩΝΙΑΣ ΚΟΥΠΑΣΤΗΣ  
Ø50 ΜΕ ΚΟΛΩΝΑ Ø42  
ADJUSTABLE CORNER CONNECTOR FOR  
HANDRAIL Ø50 WITH COLUMN Ø42

Κωδ. / Code 4319

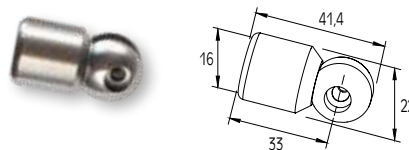

ΣΥΝΔΕΣΜΟΣ ΡΟΖΕΤΑΣ ΤΖΑΜΙΟΥ ΜΕ ΠΡΟΦΙΛ Ø16  
CONNECTOR FOR GLASS ROSSETE WITH PROFILE Ø16

Κωδ. / Code 4322



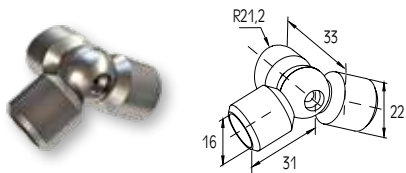

ΣΥΝΔΕΣΜΟΣ ΜΕΤΑΒΛΗΤΗΣ ΓΩΝΙΑΣ ΠΡΟΦΙΛ Ø16  
ΜΕ ΚΟΛΩΝΑ F50-100  
ADJUSTABLE CORNER CONNECTOR FOR PROFILE  
Ø16 WITH F50-100 COLUMN

Κωδ. / Code 4323

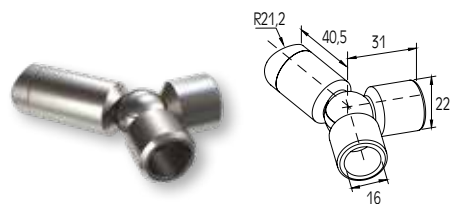

ΓΩΝΙΑΚΟΣ ΣΥΝΔΕΣΜΟΣ ΠΡΟΦΙΛ Ø16 ΜΕ ΚΟΛΩΝΑ  
F50-100  
CONNECTOR 90° FOR PROFILE Ø16 WITH F50-100  
COLUMN

Κωδ. / Code 4324

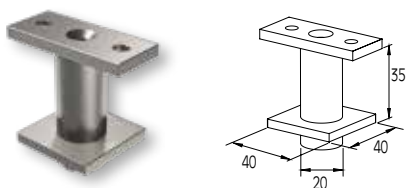

ΣΤΗΡΙΓΜΑ ΚΟΛΩΝΑΣ F50-102 ΜΕ ΚΟΥΠΑΣΤΗ  
F50-201  
SUPPORT FOR F50-102 COLUMN WITH F50-201  
HANDRAIL

Κωδ. / Code 4328

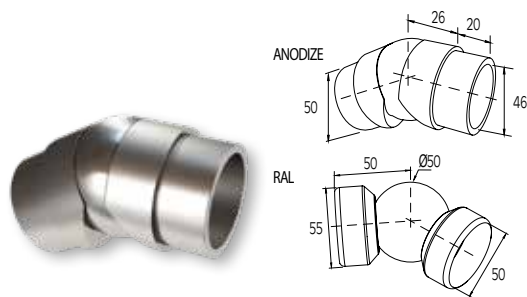

ΣΥΝΔΕΣΜΟΣ ΜΕΤΑΒΛΗΤΗΣ ΓΩΝΙΑΣ ΚΟΥΠΑΣΤΩΝ Ø50  
ADJUSTABLE CORNER CONNECTOR FOR COLUMN Ø50

Κωδ. / Code 4329

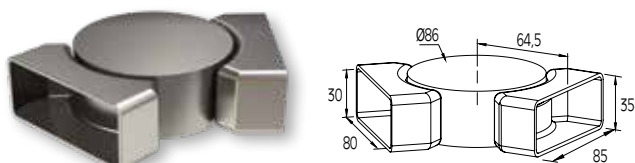

ΣΥΝΔΕΣΜΟΣ ΜΕΤΑΒΛΗΤΗΣ ΓΩΝΙΑΣ ΚΟΥΠΑΣΤΗΣ  
F50-201/203  
ADJUSTABLE CORNER CONNECTOR FOR F50-  
201/203 HANDRAIL

Κωδ. / Code 4332

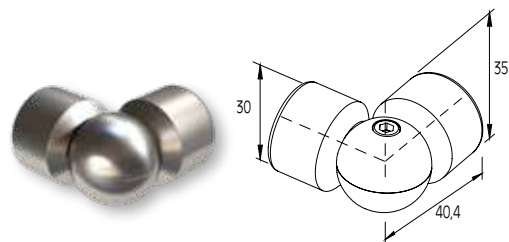

ΣΥΝΔΕΣΜΟΣ ΜΕΤΑΒΛΗΤΗΣ ΓΩΝΙΑΣ ΟΔΗΓΟΥ F50-307  
ADJUSTABLE CORNER CONNECTOR FOR F50-307 GUIDE

Κωδ. / Code 4333

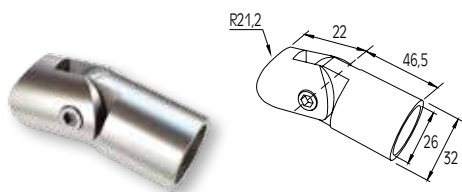

ΣΥΝΔΕΣΜΟΣ ΚΟΛΩΝΑΣ F50-100 ΜΕ ΠΡΟΦΙΛ Ø26  
CONNECTOR FOR F50-100 COLUMN WITH  
PROFILE Ø26

Κωδ. / Code 4335

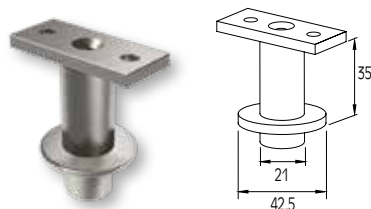

ΣΥΝΔΕΣΜΟΣ ΚΟΛΩΝΑΣ F50-100 ΜΕ ΚΟΥΠΙΑΣΤΗ F50-201  
CONNECTOR FOR F50-100 COLUMN WITH F50-201  
HANDRAIL

Κωδ. / Code 4337

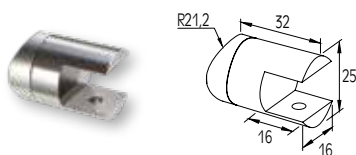

ΣΥΝΔΕΣΜΟΣ ΚΟΛΩΝΑΣ F50-100 ΜΕ ΠΡΟΦΙΛ F50-302  
CONNECTOR FOR F50-100 COLUMN WITH F50-302  
PROFILE

Κωδ. / Code 4341

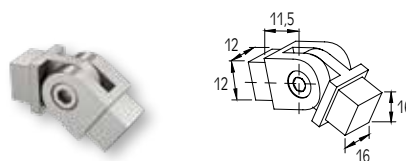

ΣΥΝΔΕΣΜΟΣ ΜΕΤΑΒΛΗΤΗΣ ΓΩΝΙΑΣ ΠΡΟΦΙΛ F50-302  
ADJUSTABLE CORNER CONNECTOR FOR F50-302  
PROFILE

Κωδ. / Code 4342

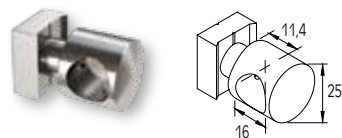

ΣΥΝΔΕΣΜΟΣ ΠΡΟΦΙΛ Ø16 ΜΕ ΚΟΛΩΝΑ BLADE  
CONNECTOR FOR PROFILE Ø16 WITH BLADE  
COLUMN

Κωδ. / Code 4343

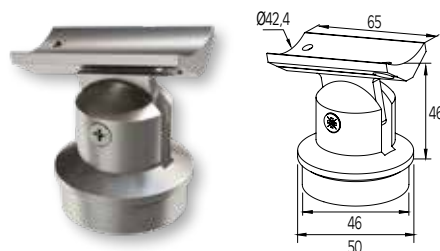

ΣΥΝΔΕΣΜΟΣ ΚΟΛΩΝΑΣ F50-100 ΜΕ ΚΟΥΠΙΑΣΤΗ  
F50-200  
CONNECTOR FOR F50-100 COLUMN WITH F50-200  
HANDRAIL

Κωδ. / Code 4344

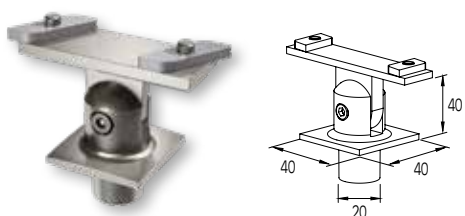

ΣΥΝΔΕΣΜΟΣ ΚΟΛΩΝΑΣ F50-102 ΜΕ ΚΟΥΠΑΣΤΗ F50-201  
CONNECTOR FOR F50-102 COLUMN WITH F50-201 HANDRAIL

Κωδ. / Code 4345

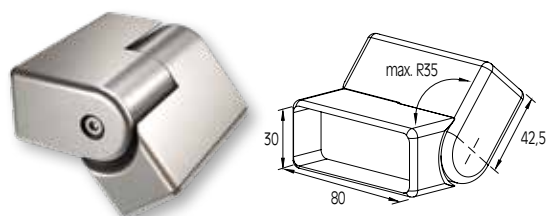

ΣΥΝΔΕΣΜΟΣ ΜΕΤΑΒΛΗΤΗΣ ΓΩΝΙΑΣ ΚΟΥΠΑΣΤΩΝ 80x30 ΣΚΑΛΑ  
ADJUSTABLE CORNER CONNECTOR FOR 80x30 HANDRAIL (STAIRS)

Κωδ. / Code 4346

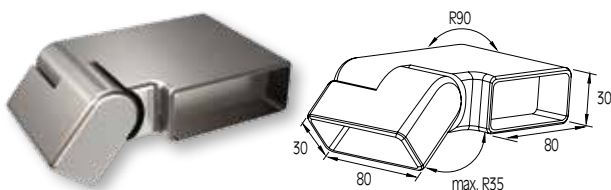

ΣΥΝΔΕΣΜΟΣ 90° ΜΕΤΑΒΛΗΤΗΣ ΓΩΝΙΑΣ ΚΟΥΠΑΣΤΩΝ 80x30 (ΣΚΑΛΑ)  
ADJUSTABLE CORNER CONNECTOR 90° FOR 80x30 HANDRAIL (STAIRS)

Κωδ. / Code 4347

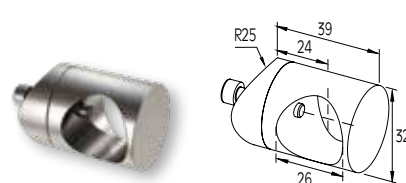

ΣΥΝΔΕΣΜΟΣ ΚΟΛΩΝΑΣ F50-101 ΜΕ ΠΡΟΦΙΛ Ø26  
CONNECTOR FOR F50-101 COLUMN WITH PROFILE Ø26

Κωδ. / Code 4348

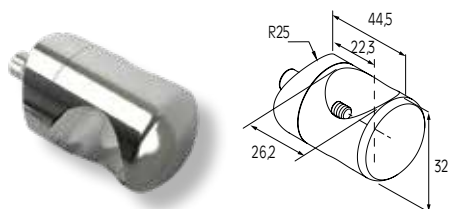

ΣΥΝΔΕΣΜΟΣ ΟΒΑΛ ΚΟΛΩΝΑΣ F50-101 ΜΕ ΠΡΟΦΙΛ Ø26  
CONNECTOR OVAL FOR F50-101 COLUMN WITH PROFILE Ø26

Κωδ. / Code 4348B

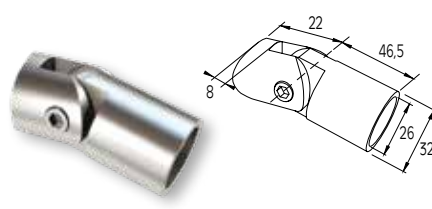

ΣΥΝΔΕΣΜΟΣ ΚΟΛΩΝΑΣ F50-102 ΜΕ ΠΡΟΦΙΛ Ø26  
CONNECTOR FOR F50-102 COLUMN WITH PROFILE Ø26

Κωδ. / Code 4349



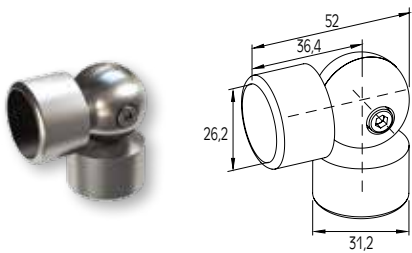

ΣΥΝΔΕΣΜΟΣ ΜΕΤΑΒΛΗΤΗΣ ΓΩΝΙΑΣ ΠΡΟΦΙΛ Ø26  
ADJUSTABLE CORNER CONNECTOR FOR PROFILE Ø26  
Κωδ. / Code 4352

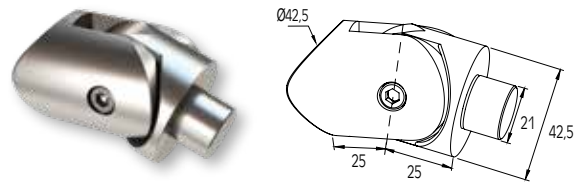

ΣΥΝΔΕΣΜΟΣ ΚΟΛΩΝΑΣ ΜΕ ΚΟΛΩΝΑ F50-100 (ΣΚΑΛΑ)  
CONNECTOR FOR COLUMN WITH COLUMN F50-100  
(STAIRS)  
Κωδ. / Code 4355

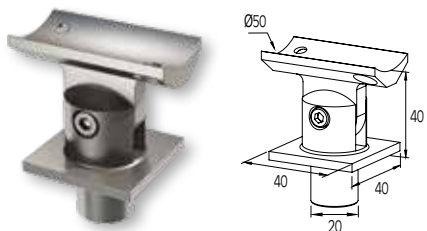

ΣΤΗΡΙΓΜΑ ΚΟΥΠΑΣΤΗΣ F50-200 ΜΕ ΚΟΛΩΝΑ F50-102 (ΣΚΑΛΑ)  
SUPPORT FOR F50-200 HANDRAIL WITH F50-102 COLUMN (STAIRS)  
Κωδ. / Code 4356

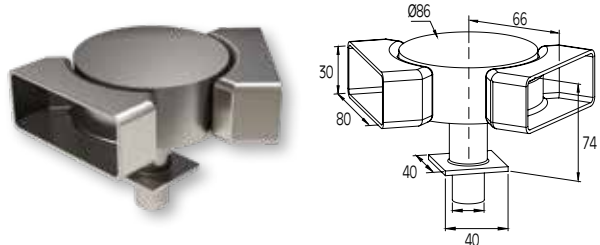

ΣΥΝΔΕΣΜΟΣ ΜΕΤΑΒΛΗΤΗΣ ΓΩΝΙΑΣ ΚΟΥΠΑΣΤΗΣ 80x30 ΜΕ ΚΟΛΩΝΑ F50-102  
ADJUSTABLE CORNER CONNECTOR FOR 80x30 HANDRAIL WITH F50-102 COLUMN  
Κωδ. / Code 4357

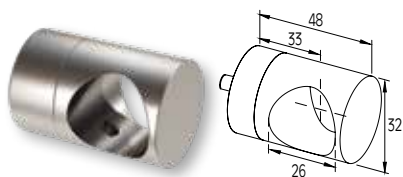

ΣΥΝΔΕΣΜΟΣ ΚΟΛΩΝΑΣ F50-102 ΜΕ ΠΡΟΦΙΛ Ø26  
CONNECTOR FOR F50-102 COLUMN WITH PROFILE Ø26  
Κωδ. / Code 4358

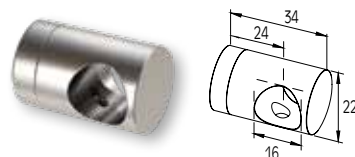

ΣΥΝΔΕΣΜΟΣ ΚΟΛΩΝΑΣ F50-102 ΜΕ ΠΡΟΦΙΛ Ø16  
CONNECTOR FOR F50-102 COLUMN WITH PROFILE Ø16  
Κωδ. / Code 4359

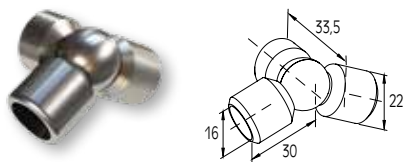

ΣΥΝΔΕΣΜΟΣ ΜΕΤΑΒΛΗΤΗΣ ΓΩΝΙΑΣ ΠΡΟΦΙΛ Ø16  
ΜΕ ΚΟΛΩΝΑ F50-102  
ADJUSTABLE CORNER CONNECTOR FOR PROFILE  
Ø16 WITH F50-102 COLUMN

Κωδ. / Code **4360**

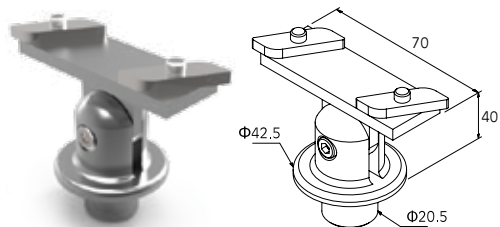

ΣΤΗΡΙΓΜΑ ΚΟΥΠΑΣΤΗΣ F50-201 ΜΕ ΚΟΛΩΝΑ F50-  
100 (ΣΚΑΛΑ)  
SUPPORT FOR F50-201 HANDRAIL WITH F50-100  
COLUMN (STAIRS)

Κωδ. / Code **4361**

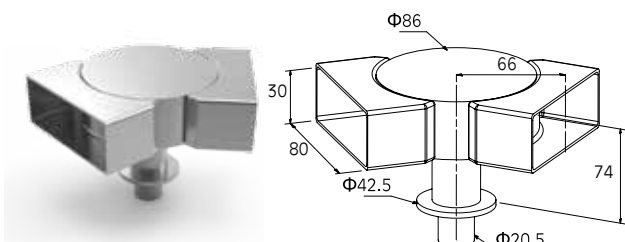

ΣΥΝΔΕΣΜΟΣ ΜΕΤΑΒΛΗΤΗΣ ΓΩΝΙΑΣ ΚΟΥΠΑΣΤΗΣ  
80x30 ΜΕ ΚΟΛΩΝΑΣ F50-100  
ADJUSTABLE CORNER CONNECTOR FOR  
HANDRAIL 80x30 WITH COLUMN F50-100

Κωδ. / Code **4373**

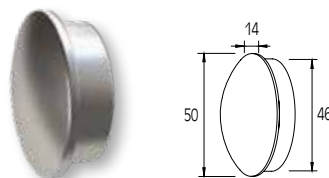

ΤΑΠΑ ΚΟΥΠΑΣΤΗΣ F50-200  
END CAP FOR F50-200 HANDRAIL

Κωδ. / Code **4434**

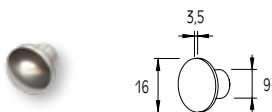

ΤΑΠΑ ΓΙΑ ΠΡΟΦΙΛ F50-301  
END CAP FOR F50-301 PROFILE

Κωδ. / Code **4435**

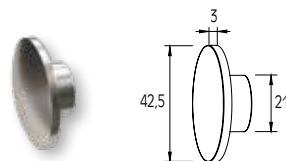

ΤΑΠΑ ΚΟΛΩΝΑΣ F50-100  
END CAP FOR F50-100 COLUMN

Κωδ. / Code **4436**

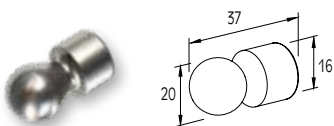

ΤΕΛΕΙΩΜΑ ΓΙΑ ΠΡΟΦΙΛ Ø16  
END COVER FOR PROFILE Ø16

Κωδ. / Code **4437**

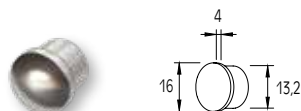

ΤΑΠΑ ΓΙΑ ΠΡΟΦΙΛ F50-300  
END CAP FOR F50-300 PROFILE

Κωδ. / Code **4438**

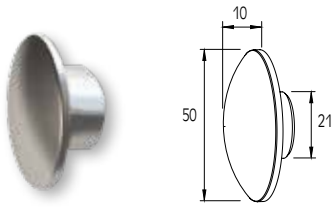

ΤΑΠΑ ΚΟΛΩΝΑΣ F50-101  
END CAP FOR F50-101 COLUMN

Κωδ. / Code 4443

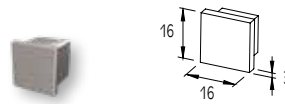

ΤΑΠΑ ΓΙΑ ΠΡΟΦΙΛ F50-302  
END CAP FOR F50-302 PROFILE

Κωδ. / Code 4444

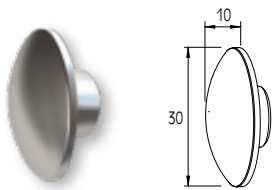

ΤΑΠΑ ΟΔΗΓΟΥ F50-307  
END CAP FOR F50-307 GUIDE

Κωδ. / Code 4446

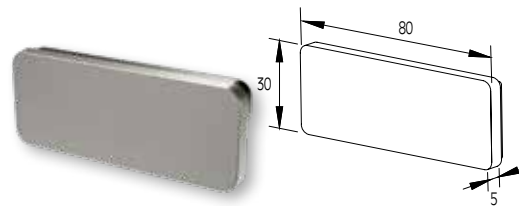

ΤΑΠΑ ΚΟΥΓΑΣΤΗΣ F50-201  
END CAP FOR F50-201 HANDRAIL

Κωδ. / Code 4447

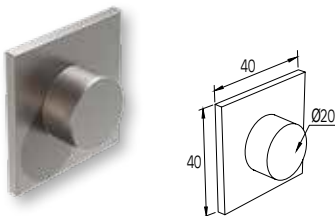

ΤΑΠΑ ΚΟΛΩΝΑΣ F50-102  
END CAP FOR F50-102 COLUMN

Κωδ. / Code 4448

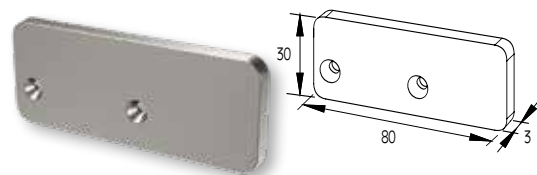

ΤΑΠΑ ΚΟΥΓΑΣΤΗΣ F50-203  
END CAP FOR F50-203 HANDRAIL

Κωδ. / Code 4451



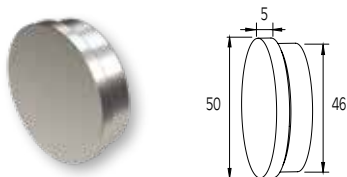

ΤΑΠΑ ΚΟΥΠΑΣΤΗΣ F50-200 (ΕΠΙΠΕΔΗ)  
END CAP FOR F50-200 HANDRAIL (FLAT)

Κωδ. / Code

4453

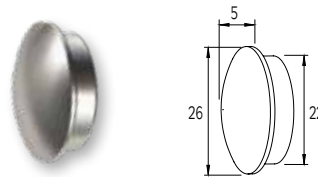

ΤΑΠΑ ΓΙΑ ΠΡΟΦΙΛ F50-304  
END CAP FOR F50-304 PROFILE

Κωδ. / Code

4461

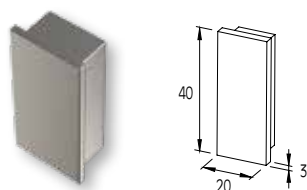

ΤΑΠΑ ΓΙΑ ΠΡΟΦΙΛ 59-009 (40x20)  
END CAP FOR PROFILE 59-009 (40x20)

Κωδ. / Code

4464

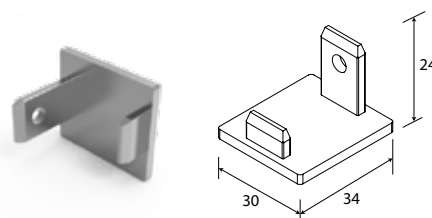

ΤΑΠΑ ΟΔΗΓΟΥ F50-319  
END CAP FOR F50-319 GUIDE

Κωδ. / Code

4477

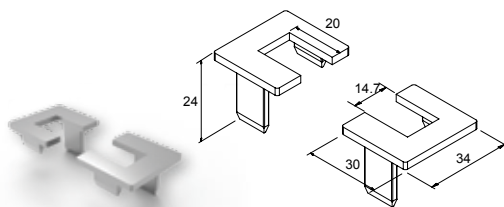

ΤΑΠΑ ΟΔΗΓΟΥ F50-319 (ΣΚΙΣΤΗ)  
END CAP FOR F50-319 GUIDE (PERFORATED)

Κωδ. / Code

4478

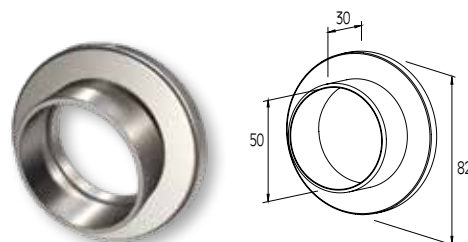

ΑΡΜΟΚΑΛΥΠΤΡΟ ΚΟΥΠΑΣΤΗΣ Ø50 ΜΕ ΚΑΠΑΚΙ  
WALL COVER FOR HANDRAIL Ø50 WITH CAP

Κωδ. / Code

4509Z

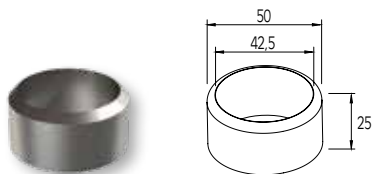

ΑΡΜΟΚΑΛΥΠΤΡΟ ΚΟΛΩΝΑΣ Ø42  
WALL COVER FOR COLUMN Ø42

Κωδ. / Code **4510**



ΑΡΜΟΚΑΛΥΠΤΡΟ ΚΟΛΩΝΑΣ F50-101  
WALL COVER FOR F50-101 COLUMN

Κωδ. / Code **4513**

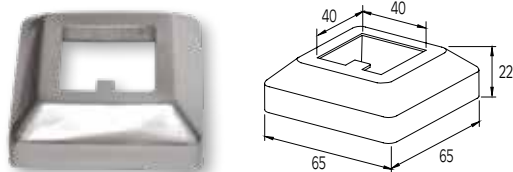

ΑΡΜΟΚΑΛΥΠΤΡΟ ΚΟΛΩΝΑΣ F50-102  
WALL COVER FOR F50-102 COLUMN

Κωδ. / Code **4514**

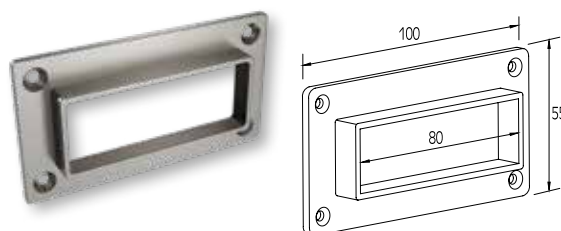

ΑΡΜΟΚΑΛΥΠΤΡΟ ΚΟΥΠΑΣΤΗΣ F50-201/203  
WALL COVER FOR F50-201/203 HANDRAIL

Κωδ. / Code **4515**

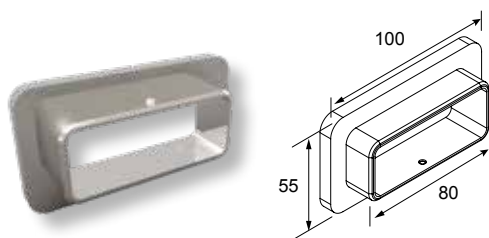

ΑΡΜΟΚΑΛΥΠΤΡΟ ΚΟΥΠΑΣΤΗΣ F50-201/203 (ΜΕ ΚΑΠΑΚΙ)  
WALL COVER FOR F50-201/203 HANDRAIL (WITH CAP)

Κωδ. / Code **4515Z**

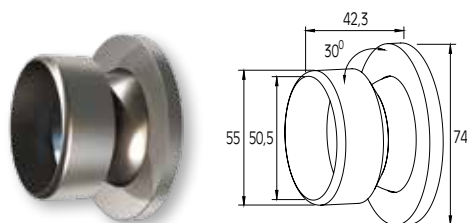

ΑΡΜΟΚΑΛΥΠΤΡΟ ΚΟΥΠΑΣΤΗΣ Ø50 (ΜΕ ΚΑΠΑΚΙ)  
WALL COVER FOR HANDRAIL Ø50 WITH CAP

Κωδ. / Code **4518**

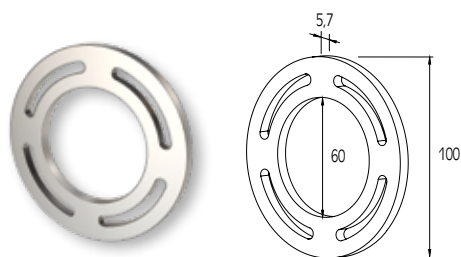

ΡΟΖΕΤΑ ΤΖΑΜΙΟΥ Ø100  
GLASS ROSETTE Ø100

Κωδ. / Code

4611

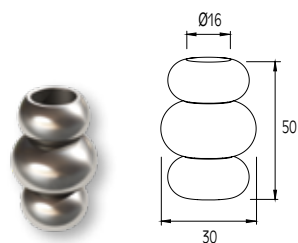

ΡΟΖΕΤΑ ΓΙΑ ΠΡΟΦΙΛ Ø16  
GLASS ROSETTE FOR PROFILE Ø16

Κωδ. / Code

4618

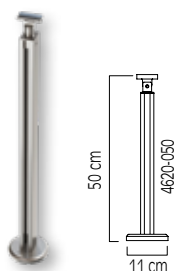

ΕΤΟΙΜΗ ΚΟΛΩΝΑ ΓΙΑ Ø16 ΠΡΟΦΙΛ  
ΥΨΟΣ 50 cm  
READY MADE COLUMN FOR Ø16 PROFILE  
HEIGHT 50 cm

Κωδ. / Code

4620-050

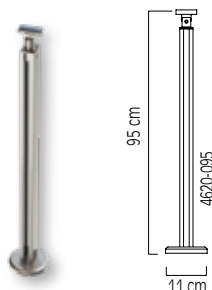

ΕΤΟΙΜΗ ΚΟΛΩΝΑ ΓΙΑ Ø16 ΠΡΟΦΙΛ  
ΥΨΟΣ 95 cm  
READY MADE COLUMN FOR Ø16 PROFILE  
HEIGHT 95 cm

Κωδ. / Code

4620-095

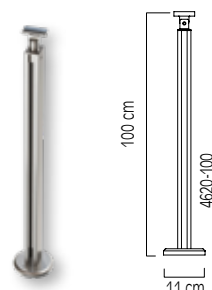

ΕΤΟΙΜΗ ΚΟΛΩΝΑ ΓΙΑ Ø16 ΠΡΟΦΙΛ  
ΥΨΟΣ 100 cm  
READY MADE COLUMN FOR Ø16 PROFILE  
HEIGHT 100 cm

Κωδ. / Code

4620-100

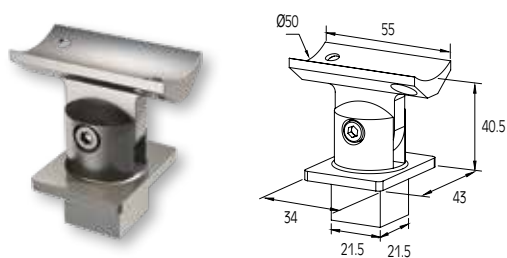

ΣΤΗΡΙΓΜΑ ΚΟΥΠΑΣΤΗΣ Ø50 ΜΕ ΚΟΛΩΝΑ BLADE  
SUPPORT FOR HANDRAIL Ø50 WITH BLADE  
COLUMN

Κωδ. / Code

4620-310

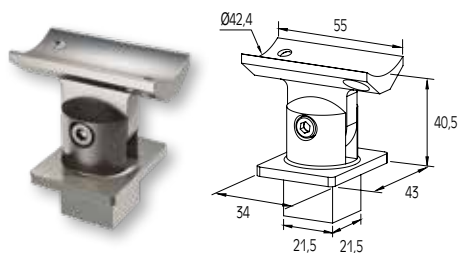

ΣΤΗΡΙΓΜΑ ΚΟΥΠΑΣΤΗΣ Ø42 ΜΕ ΚΟΛΩΝΑ BLADE  
SUPPORT FOR HANDRAIL Ø42 WITH BLADE  
COLUMN

Κωδ. / Code

4620-311



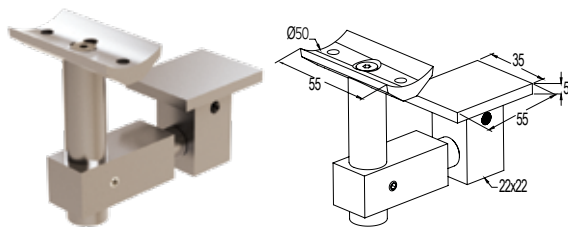

ΣΤΗΡΙΓΜΑ ΚΟΥΠΑΣΤΗΣ Ø50 ΜΕ ΚΟΛΩΝΑ BLADE  
SUPPORT FOR HANDRAIL Ø50 WITH BLADE  
COLUMN

Κωδ. / Code 4620-312

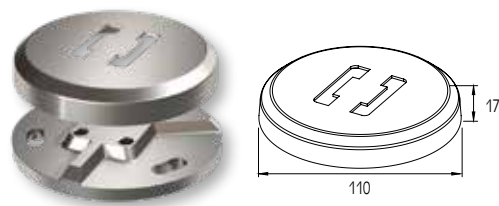

ΠΕΛΑΜΑ ΣΤΗΡΙΞΗΣ ΚΟΛΩΝΑΣ F50-108  
SUPPORT FOOT FOR F50-108 COLUMN

Κωδ. / Code 4620-320

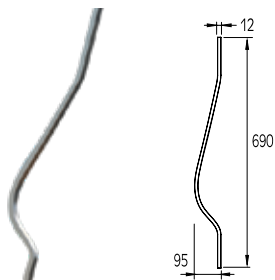

ΣΤΟΙΧΕΙΟ ΨΑΘΑΣ VERTICAL D (70cm)  
CURVED PROFILE FOR VERTICAL-D (70cm)

Κωδ. / Code 4670

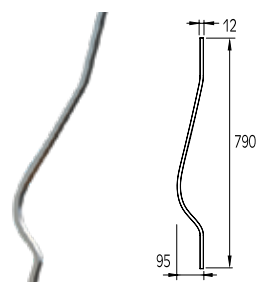

ΣΤΟΙΧΕΙΟ ΨΑΘΑΣ VERTICAL D (80cm)  
CURVED PROFILE FOR VERTICAL-D (80cm)

Κωδ. / Code 4680

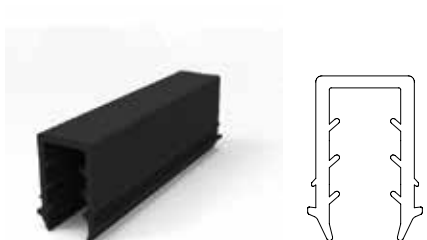

ΛΑΣΤΙΧΟ ΣΦΗΝΑ ΟΔΗΓΟΥ ΤΥΠΟΥ U ΓΙΑ ΤΖΑΜΙ  
10.76mm  
"U" SHAPE GASKET FOR 10.76mm GLASS

Κωδ. / Code 4910

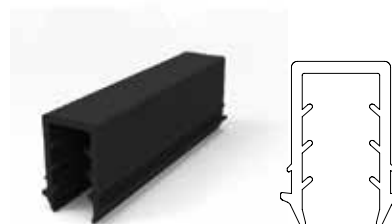

ΛΑΣΤΙΧΟ ΣΦΗΝΑ ΟΔΗΓΟΥ ΤΥΠΟΥ U ΓΙΑ ΤΖΑΜΙ  
11.52mm  
"U" SHAPE GASKET FOR 11.52mm GLASS

Κωδ. / Code 4911

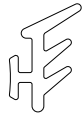
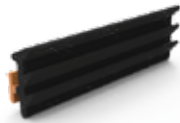

ΛΑΣΤΙΚΟ ΣΦΗΝΑ ΟΔΗΓΟΥ F50-319 ΓΙΑ ΤΖΑΜΙ 10mm  
GASKET FOR F50-319 RAIL (10mm GLASS)

Κωδ. / Code **4912**



ΣΦΗΝΑ ΚΟΥΜΠΩΤΗ ΤΖΑΜΙΟΥ 3mm ΜΑΥΡΟ  
GLAZING GASKET 3mm BLACK

Κωδ. / Code **US530-3PRM**

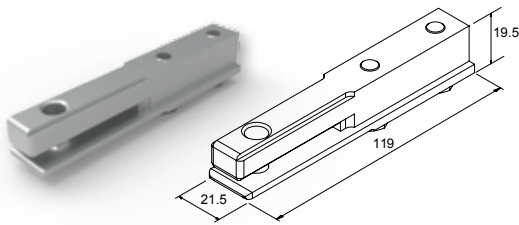

ΚΑΛΙΜΠΡΑ ΤΡΥΓΗΜΑΤΟΣ ΟΔΗΓΟΥ F50-319  
HOLES CALIBRE FOR F50-319

Κωδ. / Code **4971**

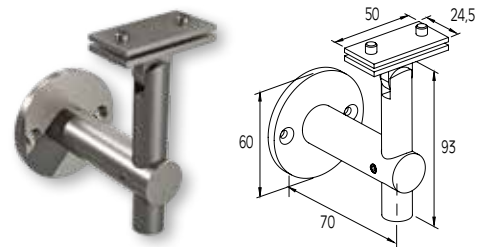

ΕΠΙΤΟΙΧΙΟ ΣΤΗΡΙΓΜΑ ΚΟΥΠΑΣΤΗΣ F50-201  
F50-201 RAILTOP WALL SUPPORT

Κωδ. / Code **F85-452**

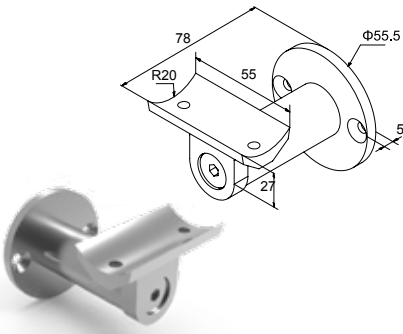

ΕΠΙΤΟΙΧΙΟ ΣΤΗΡΙΓΜΑ ΚΟΥΠΑΣΤΗΣ Ø40  
WALL SUPPORT FOR Ø40 HANDRAIL

Κωδ. / Code **4135**

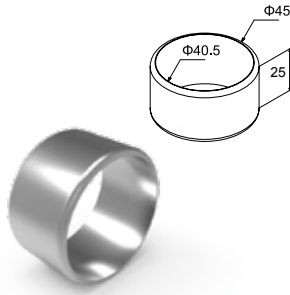

ΣΥΝΔΕΣΜΟΣ ΚΟΥΠΑΣΤΗΣ Ø40  
CONNECTOR FOR HANDRAIL Ø40

Κωδ. / Code **4260**

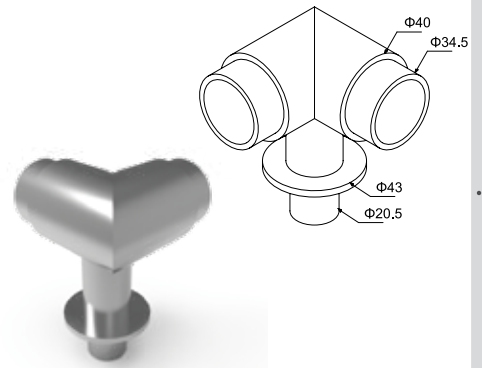

ΣΥΝΔΕΣΜΟΣ 90° ΓΙΑ ΚΟΥΠΑΣΤΗ Ø40  
CONNECTOR 90° FOR HANDRAIL Ø40

Κωδ. / Code **4262**

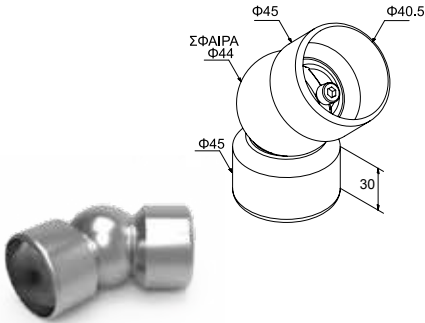

ΣΥΝΔΕΣΜΟΣ ΜΕΤΑΒΛΗΤΗΣ  
ΓΩΝΙΑΣ ΚΟΥΠΑΣΤΗΣ Ø40  
ADJUSTABLE CORNER  
CONNECTOR FOR HANDRAIL Ø40

Κωδ. / Code **4367**

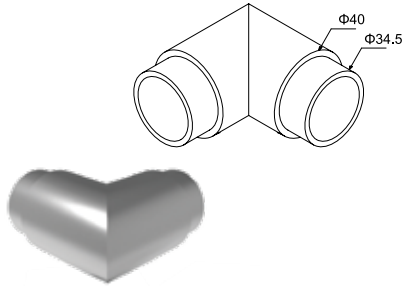

ΣΥΝΔΕΣΜΟΣ 90° ΓΙΑ ΚΟΥΠΑΣΤΗ Ø40  
CONNECTOR 90° FOR HANDRAIL Ø40

Κωδ. / Code **4277**

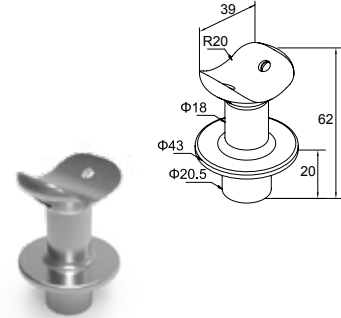

ΣΤΗΡΙΓΜΑ ΚΟΥΠΑΣΤΗΣ Ø40 ΜΕ  
ΚΟΛΩΝΑ Ø42  
SUPPORT FOR HANDRAIL Ø40  
WITH COLUMN Ø42

Κωδ. / Code **4368**

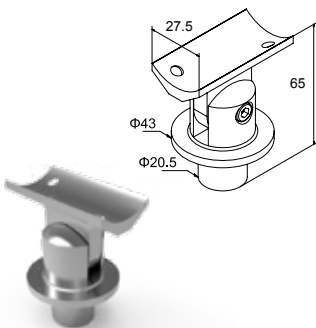

ΣΤΗΡΙΓΜΑ ΜΕΤΑΒΛΗΤΗΣ ΓΩΝΙΑΣ  
ΚΟΥΠΑΣΤΗΣ Ø40 ΜΕ ΚΟΛΩΝΑ Ø42  
ADJUSTABLE CORNER SUPPORT FOR  
HANDRAIL Ø40 WITH COLUMN Ø42

Κωδ. / Code **4369**

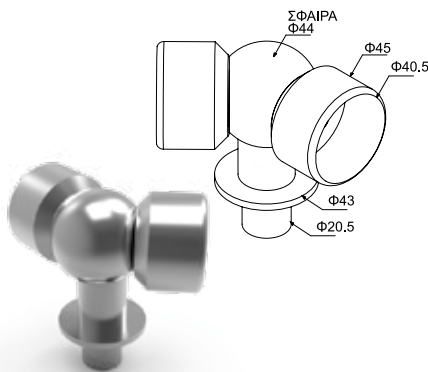

ΣΥΝΔΕΣΜΟΣ ΜΕΤΑΒΛΗΤΗΣ ΓΩΝΙΑΣ  
ΚΟΥΠΑΣΤΗΣ Ø40 ΜΕ ΚΟΛΩΝΑ Ø42  
ADJUSTABLE CORNER CONNECTOR  
FOR HANDRAIL Ø40 WITH COLUMN Ø42

Κωδ. / Code **4370**

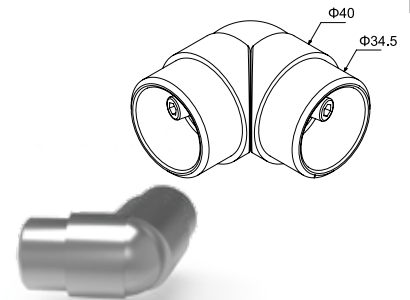

ΣΥΝΔΕΣΜΟΣ ΜΕΤΑΒΛΗΤΗΣ  
ΓΩΝΙΑΣ ΚΟΥΠΑΣΤΗΣ Ø40  
ADJUSTABLE CORNER  
CONNECTOR FOR HANDRAIL Ø40

Κωδ. / Code **4371**

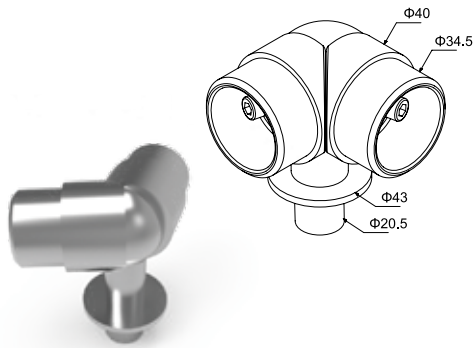

ΣΥΝΔΕΣΜΟΣ ΜΕΤΑΒΛΗΤΗΣ ΓΩΝΙΑΣ ΚΟΥΠΑΣΤΗΣ  
 Ø40 ΜΕ ΚΟΛΩΝΑ Ø42  
 ADJUSTABLE CORNER CONNECTOR FOR  
 HANDRAIL Ø40 WITH COLUMN Ø42

Κωδ. / Code 4372

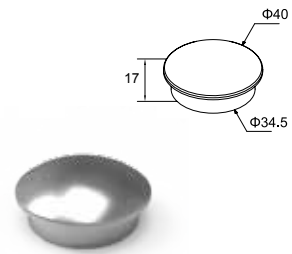

ΤΑΠΑ ΚΟΥΠΑΣΤΗΣ Ø40  
 END CAP FOR HANDRAIL Ø40

Κωδ. / Code 4479

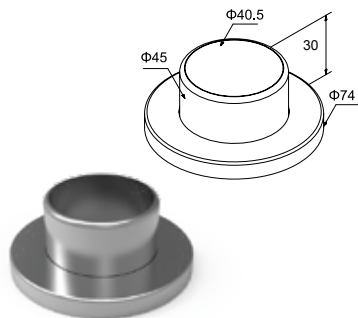

ΑΡΜΟΚΑΛΥΠΤΡΟ ΚΟΥΠΑΣΤΗΣ Ø40  
 WALL COVER FOR HANDRAIL Ø40

Κωδ. / Code 4520Z

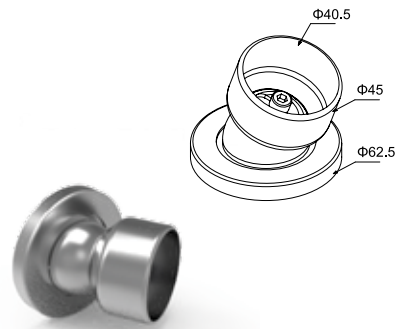

ΑΡΜΟΚΑΛΥΠΤΡΟ ΚΟΥΠΑΣΤΗΣ Ø40 (ΜΕ ΚΑΠΑΚΙ)  
 WALL COVER FOR HANDRAIL Ø40 WITH CAP

Κωδ. / Code 4521



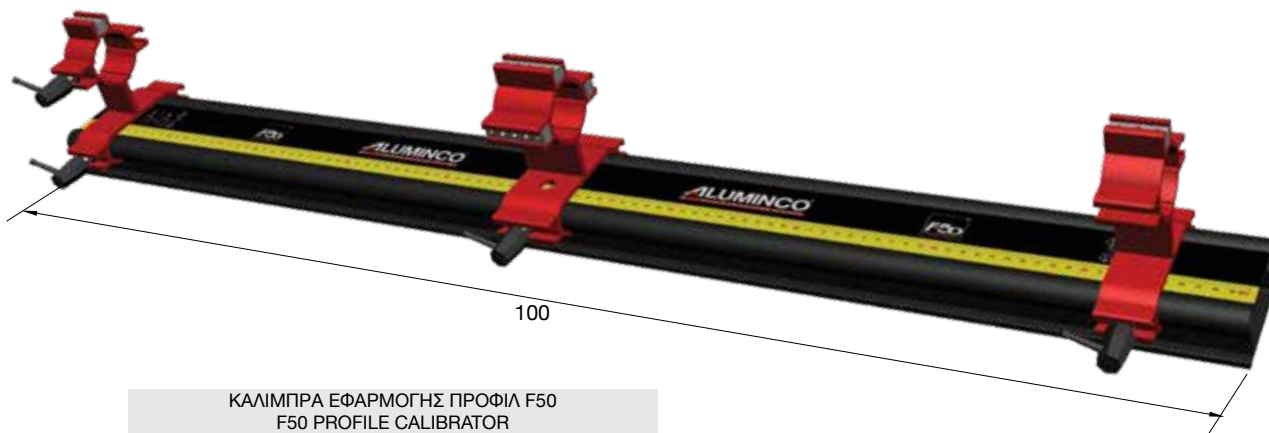

ΚΑΛΙΜΠΡΑ ΕΦΑΡΜΟΓΗΣ ΠΡΟΦΙΛ F50  
F50 PROFILE CALIBRATOR

Κωδ. / Code **F50-K42**



- Σε αναλογία 1:1
- Χρόνος εργασίας 7-8 λεπτά
- Χρόνος αρχικής συγκόλλησης 15-18 λεπτά
- Χρόνος πλήρους συγκόλλησης 3-6 ώρες
  
- In proportion 1:1
- Working time 7-8 min
- Initial welding time 15-18 min
- Complete welding time 3-6 hours

ΚΟΛΛΑ 9450 50ml  
GLUE 9450 50ml

Κωδ. / Code **6K945**



- Χρόνος σκλήρυνσης 15-20 λεπτά
- Working time 15-20 minutes

Χημικό βύσμα για ενδοδαπέδια  
στηρίγματα 4167 και 4188  
Resin for infloor supporting accessories

Κωδ. / Code **UA320.01ELA**



ΑΝΑΜΙΚΤΗΡΑΣ ΚΟΛΛΑΣ 9450 F-50  
GLUE MIXER ACCESSORY

Κωδ. / Code **6KA100**



ΑΝΑΜΙΚΤΗΡΑΣ ΧΗΜΙΚΟΥ ΒΥΣΜΑΤΟΣ UV410  
RESIN MIXER ACCESSORY

Κωδ. / Code **6KA102**



ΠΙΣΤΟΛΙ ΕΦΑΡΜΟΓΗΣ ΕΠΟΞΙΚΗΣ ΚΟΛΛΑΣ  
GLUE APPLICATION PISTOL

Κωδ. / Code **6KA020**

## F50-K42 Καλίμπρα εφαρμογής προφίλ F50 με μετρητικό σύστημα F50 profile calibrator in metric system

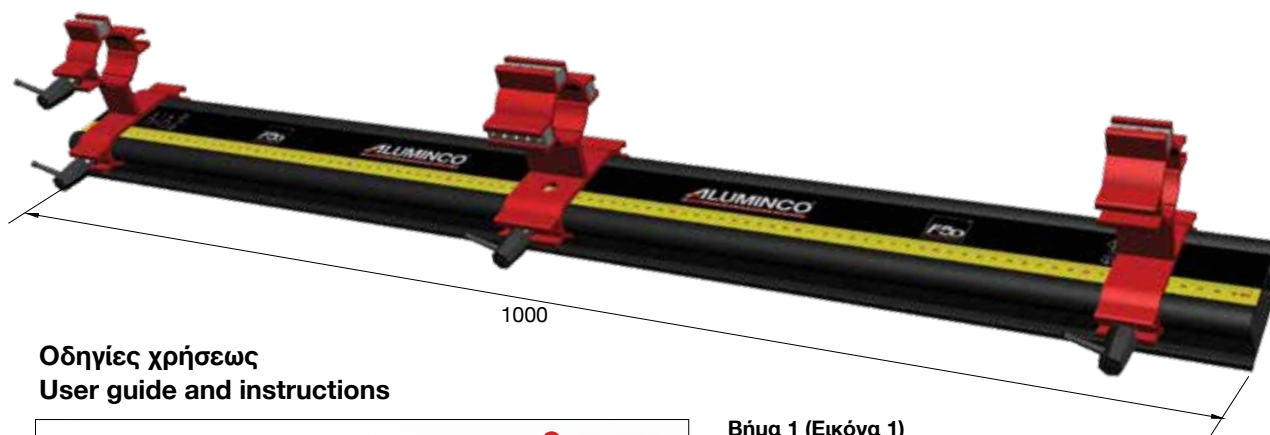

### Οδηγίες χρήσεως User guide and instructions

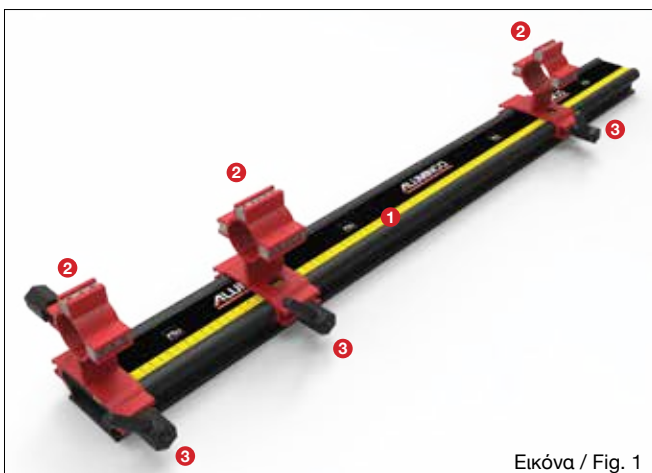

Εικόνα / Fig. 1

#### Βήμα 1 (Εικόνα 1)

Γενική άποψη της καλίμπρας

1. Βάση στήριξης με διαβαθμισμένη κλίμακα ενός 1 μέτρου.
2. Συγκρατήρες κολώνας.
3. Χειρολαβές σύσφιξης.

#### Step 1 (Fig. 1)

Calibrator's Overview

1. Support base with attached ruler measuring up to 1 meter.
2. Profile Holder.
3. Tightening Handles.

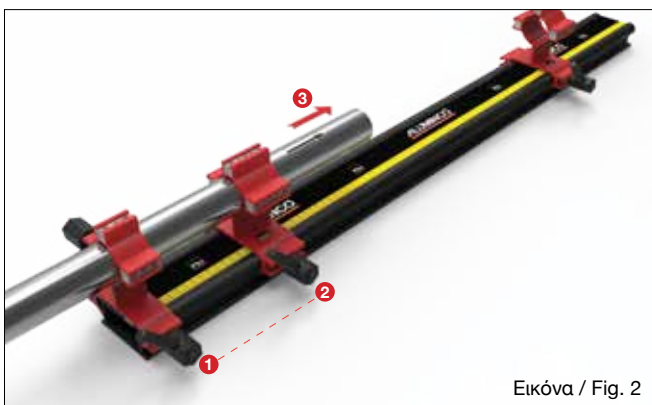

Εικόνα / Fig. 2

#### Βήμα 2 (Εικόνα 2)

Ακολουθούμε τα παρακάτω στάδια:

1. Σταθεροποιούμε τον 1<sup>ο</sup> συγκρατήρα στην αρχή της βάσης.
2. Τοποθετούμε τον 2<sup>ο</sup> στην απόσταση που θέλουμε να τρυπήσουμε.
3. Στην συνέχεια εισάγουμε την κολώνα στους συγκρατήρες.

#### Step 2 (Fig. 2)

1. Constrain 1st holder to the starting place of the support base.
2. Place 2nd holder to the precise distance we need to drill hole onto the inserted profile.
3. Then insert the profile to the holders.

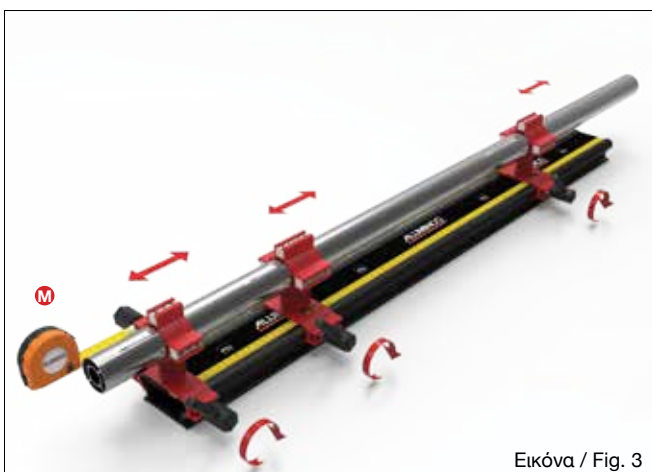

Εικόνα / Fig. 3

#### Βήμα 3 (Εικόνα 3)

Σταθεροποιούμε την κολώνα στην θέση όπου θέλουμε να τρυπήσουμε, σφίγγοντας τις χειρολαβές, αφού πρώτα μετρήσουμε προσεκτικά.

**Επισήμανση:** Εάν το ύψος της κολώνας είναι πάνω από ένα μέτρο, με την βοήθεια ενός μέτρου (M) υπολογίζουμε το ύψος του πέλματος (πίνακας 1).

#### Step 3 (Fig. 3)

We tightly fix the inserted profile to the hole drilling position using the handles, having measured with caution.

**Note:** If profile's length is more than 1 meter, then we calculate the footplate's height (table 1) via a gauge (fig. 3).



Εικόνα / Fig. 4A

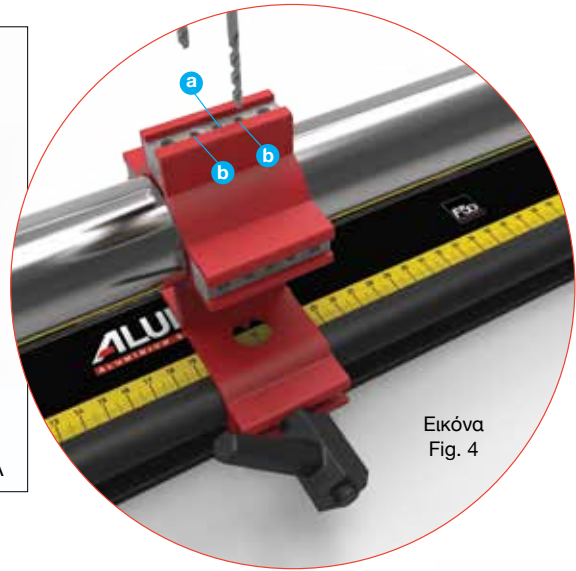

Εικόνα Fig. 4

Πίνακας / Table 1		
 4112	 4115	 4117
 4121	 4126	 4127

Πίνακας / Table 2 Εξαρτήματα για τα οποία κάνουμε διάτρηση του προφίλ στα σημεία (a) Parts that will be used after profile's hole drilling at points (a)		
 4312	 4232	 4225
 4224	 4341	 4252
 4335	 4355	 4324

Εξαρτήματα για τα οποία κάνουμε διάτρηση του προφίλ στα σημεία (b) Parts that will be used after profile's hole drilling at points (b)		
 4168	 4172	 4173

**Βήμα 4 (Εικόνα 4)**

1. Ελέγχουμε ότι έχουμε υπολογίσει σωστά τις αποστάσεις.
2. Στην περίπτωση χρήσης των εξαρτημάτων 4312, 4232, 4225, 4224, 4252, 4341, 4335, 4355 και 4324, η διάτρηση της κολώνας γίνεται στο σημείο (a) της εικόνας 4.
3. Στην περίπτωση χρήσης των εξαρτημάτων 4168, 4172 και 4173 η διάτρηση της κολώνας γίνεται στα σημεία (b) της εικόνας 4.
4. Τρυπάμε την κολώνα στα αντίστοιχα επιθυμητά σημεία (a) ή (b). (βλέπε εικόνα 4/4A).

**Step 4 (Fig. 4)**

1. Check that the correct hole distances have been calculated.
2. If we will use 4312, 4232, 4225, 4224, 4252, 4341, 4335, 4355, 4324, then profile hole drilling will be made to point (a) as in Fig. 4.
3. If we use accessories 4168, 4172, 4173, then profile hole drilling will be made to points (b) as in Fig. 4.
4. Drill the profile at the respective desired points (a) or (b). (see Fig. 4/4A).



Αποψη τελικών κολώνων

**ΜΠΕΤΟΒΙΔΑ ΦΡΕΖΑΤΗ TORX / TORX CONCRETE SCREW**

Κωδικός Code	Διαστάσεις dxL Dimensions dxL	Πρόσθετα χαρακτηριστικά Additional features	Αυτοδιάτρητη Selfdrilled	Συσκευασία Package
<b>EBM-75092G</b>	7.5x92	ΓΑΛΒΑΝΙΖΕ / ΜΠΕΤΟΝ / ΤΟΥΒΛΟ / TORX GALVANIZED / CONCRETE / BRICK / TORX	ΟΧΙ NO	150/κουτί 150/box
<b>EBM-75112G</b>	7.5x112	ΓΑΛΒΑΝΙΖΕ / ΜΑΡΜΑΡΟ / ΤΟΥΒΛΟ / TORX GALVANIZED / MARBLE / BRICK / TORX	ΟΧΙ NO	150/κουτί 150/box

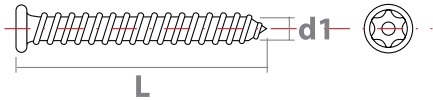

**Εργαλείο: ΤΡΥΠΑΝΙ Νο 6 / ΜΥΤΗ TORX T30**  
**Tool: DRILL No 6 / TORX T30**

**ΥΠΟΧΡΕΩΤΙΚΗ  
ΧΡΗΣΗ ΡΥΤΙΝΗΣ**  
**MANDATORY  
USE OF RESIN**

**Εξαρτήματα / Accessories**

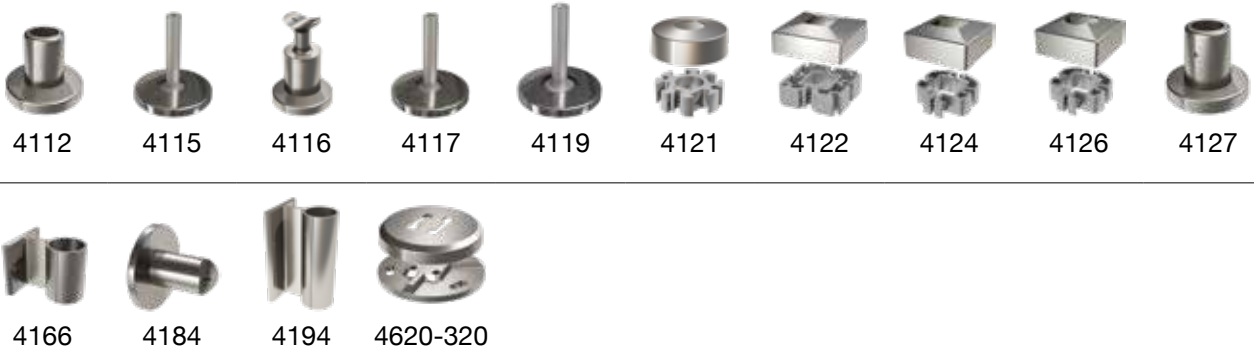

**ΤΡΥΠΑΝΟΒΙΔΑ ΦΡΕΖΑΤΗ ΣΤΑΥΡΟΣ ΓΙΑ ΣΥΝΔΕΣΗ ΜΕ ΚΟΥΠΑΣΤΗ  
SELF-DRILLED SCREW FOR HANDRAIL MOUNTING**

Κωδικός Code	Διαστάσεις dxL Dimensions dxL	Πρόσθετα χαρακτηριστικά Additional features	Αυτοδιάτρητη Selfdrilled	Συσκευασία Package
<b>EB7504P-4219I</b>	4.2x19 DIN 7504P	INOX / Για αλουμίνιο INOX / For aluminium	ΝΑΙ YES	1000/κουτί 1000/box

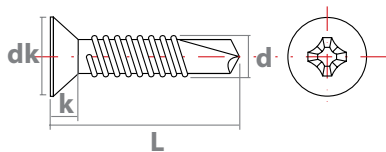

**Εργαλείο: ΜΥΤΗ ΣΤΑΥΡΟΣ PH2**  
**Tool: PHILLIPS BIT PH2**

**Εξαρτήματα / Accessories**





**ΤΡΥΠΑΝΟΒΙΔΑ ΦΡΕΖΑΤΗ ΣΤΑΥΡΟΣ / SELF-DRILLED SCREW**

Κωδικός Code	Διαστάσεις dxL Dimensions dxL	Πρόσθετα χαρακτηριστικά Additional features	Αυτοδιάτρητη Selfdrilled	Συσκευασία Package
<b>EB7504P-4838I</b>	4.8x38 DIN 7504P	INOX / ΓΙΑ ΑΛΟΥΜΙΝΙΟ INOX / FOR ALUMINIUM	ΝΑΙ YES	200/κουτί 200/box

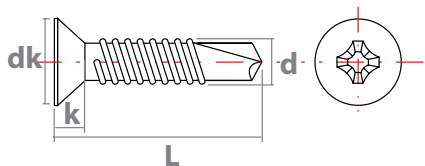

**Εργαλείο: ΜΥΘΗ ΣΤΑΥΡΟΣ PH2**  
**Tool: PHILLIPS BIT PH2**

**Εξαρτήματα / Accessories**



**ΤΡΥΠΑΝΟΒΙΔΑ ΦΡΕΖΑΤΗ ΣΤΑΥΡΟΣ / SELF-DRILLED SCREW**

Κωδικός Code	Διαστάσεις dxL Dimensions dxL	Πρόσθετα χαρακτηριστικά Additional features	Αυτοδιάτρητη Selfdrilled	Συσκευασία Package
<b>EB7504P-4238I</b>	4.2x38 DIN 7504P	INOX / ΓΙΑ ΑΛΟΥΜΙΝΙΟ INOX / FOR ALUMINIUM	ΝΑΙ YES	200/κουτί 200/box

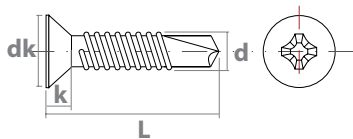

**Εργαλείο: ΜΥΘΗ ΣΤΑΥΡΟΣ PH2**  
**Tool: PHILLIPS BIT PH2**

**Εξαρτήματα / Accessories**



**ΛΑΜΑΡΙΝΟΒΙΔΑ ΦΡΕΖΑΤΗ ΣΤΑΥΡΟΣ-ΟΥΠΑΤ ΓΙΑ ΣΥΝΔΕΣΗ ΣΤΟΝ ΤΟΙΧΟ**  
**TAPPING SCREW-PLASTIC PLUG FOR WALL MOUNTING**

Κωδικός Code	Διαστάσεις dxL Dimensions dxL	Πρόσθετα χαρακτηριστικά Additional features	Αυτοδιάτρητη Selfdrilled	Συσκευασία Package
<b>EB7982-4838I</b>	4.8x38 DIN 7982	INOX / Για πλαστικό ΟΥΠΑΤ Νο6 INOX / For plastic PLUG No6	OXI NO	200/κουτί 200/box

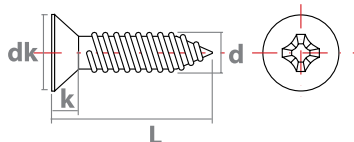

**Εργαλείο: ΜΥΘΗ ΣΤΑΥΡΟΣ PH2**  
**Tool: PHILLIPS BIT PH2**

Κωδικός Code	Διαστάσεις dxL Dimensions dxL	Πρόσθετα χαρακτηριστικά Additional features	Αυτοδιάτρητη Selfdrilled	Συσκευασία Package
<b>EB01P-0630</b>	No 6x30	ΠΛΑΣΤΙΚΟ / 4.8x38 PLASTIC / 4.8x38	-	500/κουτί 500/box

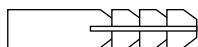

**Εργαλείο: ΤΡΥΠΑΝΙ No 6**  
**Tool: DRILL No 6**

Εξαρτήματα / Accessories



**ΒΙΔΑ ALLEN - ΕΚΤΟΝΟΥΜΕΝΟ ΜΕΤΑΛΛΙΚΟ ΟΥΠΑΤ ΓΙΑ ΤΟΠΟΘΕΤΗΣΗ ΣΤΟ ΜΠΕΤΟ**  
**ALLEN SCREW - METALLIC ANCHOR FOR CONCRETE FIXING**

Κωδικός Code	Διαστάσεις dxL Dimensions dxL	Πρόσθετα χαρακτηριστικά Additional features	Αυτοδιάτρητη Selfdrilled	Συσκευασία Package
<b>EB912-010100I</b>	M10x100 DIN 912	INOX / ΜΠΕΤΟΝ / Για αγκύριο M10 INOX / CONCRETE / For metallic anchor M10	OXI NO	100/κουτί 100/box
<b>EB912-010120I</b>	M10x120 DIN 912	INOX / ΜΑΡΜΑΡΟ / Για αγκύριο M10 INOX / MARBLE / For metallic anchor M10	OXI NO	100/κουτί 100/box
<b>EB912-010070I</b>	M10x70 DIN 912	INOX / ΜΑΡΜΑΡΟ / Για αγκύριο M10 INOX / MARBLE / For metallic anchor M10	OXI NO	50/κουτί 50/box

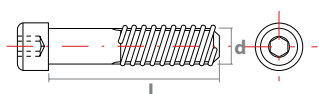

**Εργαλείο: Allen No 8**  
**Tool: ALLEN No 8**

Κωδικός Code	Διαστάσεις dxL Dimensions dxL	Πρόσθετα χαρακτηριστικά Additional features	Αυτοδιάτρητη Selfdrilled	Συσκευασία Package
<b>EB01M-1040G</b>	M10x40	ΓΑΛΒΑΝΙΖΕ / Για M10x100 & M10x120 GALVANIZED / For M10x100 & M10x120	-	50/κουτί 50/box

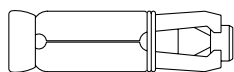

**Εργαλείο: ΤΡΥΠΑΝΙ No 10**  
**Tool: DRILL No 10**

Εξαρτήματα / Accessories





*Creativity in progress*







**ALUMINCO**<sup>®</sup>  
ALUMINIUM BUILDING SYSTEMS

320 11 Inofita Viotia, Greece

T. +30 22620 47000

F. +30 22620 47090

[www.aluminco.com](http://www.aluminco.com)

[info@aluminco.com](mailto:info@aluminco.com)

[export@aluminco.com](mailto:export@aluminco.com)